

PRIJSLIJST MOBILITY



Januari 2019



INHOUDSOPGAVE MOBILITY

KÜSCHALL	<i>Küschall® Ultra-Light</i>	4
	<i>Küschall® Compact</i>	12
	<i>Küschall® Champion</i>	20
	<i>Küschall® K-Series</i>	28
	<i>Küschall® KSL</i>	37
	<i>Action^{®5}</i>	43
STANDAARD EN MODULAIRE ROLSTOELEN	<i>Action^{®3} NG Standaard en Modulair</i>	49
	<i>Action^{®3} NG Light</i>	55
	<i>Action^{®4} NG Standaard en Modulair</i>	59
	<i>Action^{®4} NG Heavy Duty</i>	65
	<i>Action® Vertic</i>	68
	<i>Rea® Focus™</i>	70
	<i>Rea® Focus™ 150</i>	74
	<i>Action^{®1} NG</i>	77
	<i>Alu Lite</i>	79
	VERZORGINGSROLSTOELEN	<i>Rea® Azalea® Modulair</i>
<i>Rea® Azalea® Assist</i>		85
<i>Rea® Clematis®</i>		90
<i>Rea® Azalea® Base</i>		92
<i>Rea® Dahlia® 30°</i>		95
<i>Rea® Dahlia® 45°</i>		101
<i>Rea® Azalea® Max</i>		107

POWER	<i>Esprit Action[®] 4</i>	110
	<i>Fox[™]</i>	115
	<i>Pronto[™] M41</i>	118
	<i>Bora[®] Basic</i>	125
	<i>TDX[®] SP2^{NB}</i>	133
	<i>Kite[®]</i>	143
	<i>TDX[®] SP2</i>	153
	<i>Storm^{®4}</i>	164
	<i>TDX[®] SP2 Ultra Low Maxx</i>	173
KINDERROLSTOELEN	<i>Action^{®3} Junior</i>	189
	<i>Action^{®3} Junior Evolutief</i>	193
	<i>Küschal[®] Ultra-Light Junior</i>	197
	<i>Küschal[®] Compact Junior</i>	205
	<i>Küschal[®] K-Series Junior</i>	213
SCOOTERS	<i>Comet[®]</i>	222
	<i>Orion[®] Metro</i>	224
	<i>Orion[®] Pro</i>	226
	<i>Colibri[®]</i>	228
	<i>Leo[®]</i>	229
	ALBER[®]	<i>Twion[®]</i>
<i>E-Motion[®]</i>		232
<i>E-Fix[®]</i>		235
<i>Viaplus[®]</i>		237
<i>Viamobil[®] Eco</i>		238
<i>Viamobil[®] V25</i>		239
<i>Scalamobil[®]</i>		241
<i>E-Pilot[®]</i>		243
FLO-TECH[®] / MATRX[®]	<i>Flo-Tech[®] zitkussens</i>	245
	<i>Matrx[®] rugsystemen</i>	273
TOP END[®] SPORT	<i>Top End[®]</i>	279



Yes, you can.®



Invacare nv
Autobaan 22 - 8210 Loppem - België - www.invacare.be

KÜSCHALL ULTRA-LIGHT **CE**

Manuele Actief Rolstoel met vouwbaar frame en neerklapbare rug
Maximaal gebruikersgewicht: 130 kg
Algemene garantie: 1 jaar; garantie op het frame: 5 jaar

We behouden ons het recht voor om een tolerantie te hebben van +/- 10mm bij levering op: ZB, ZH voor en achter, rughoogte en onderbeenlengte

Datum : _____

Referentie: _____

Dealer: _____

Gelieve uw keuze aan te geven door een kruisje in het vierkantje Standaard optie Optie zonder meerprijs

CODE	Omschrijving	Publieke prijs in €, 6% BTW inbegrepen
◆ DDU0010	KÜSCHALL ULTRA-LIGHT	2.218,65
DDU0000	My küschall Speciale constructie	Duidelijke omschrijving en tekeningen bijvoegen op het einde!
ZITOPTIES		
VOORFRAME		
◆ DDU0203	Actief frame, 70°	
DDU0212	Dynamisch frame, 80°	Minimaal verschil SHv tot SHh is 30mm
DDU0201	V-frame (adductie), 70°	Niet met SB 28 en 30mm
DDU0243	V-frame (adductie), 80°	Niet met SB 28 en 30mm
ZITBREEDTE (SB)		
DDU0118	280mm	Enkel kruisframe; niet met MatrX zit en rug
DDU0120	300mm	Enkel kruisframe; niet met MatrX zit en rug
DDU0122	320mm	Enkel kruisframe; niet met MatrX zit en rug
DDU0124	340mm	Enkel kruisframe; niet met MatrX zit en rug
DDU0126	360mm	Enkel kruisframe; niet met MatrXVi en rug
DDU0128	380mm	Enkel kruisframe; niet met MatrXVi kussen
DDU0130	400mm	Enkel kruisframe
◆ DDU0132	420mm	Enkel kruisframe
DDU0134	440mm	Dubbel kruisframe
DDU0136	460mm	Dubbel kruisframe
DDU0138	480mm	Dubbel kruisframe
DDU0140	500mm	Dubbel kruisframe
ZITDIEPTE (ST)		
DDU0408	320mm	Niet met MatrX kussen; niet met instelbare rughoek DDU0707/0718
DDU0410	340mm	Niet met MatrX kussen
DDU0412	360mm	Niet met MatrX kussen
DDU0415	380mm	Niet met MatrXVi kussen
◆ DDU0417	400mm	
DDU0420	420mm	
DDU0422	440mm	
DDU0424	460mm	
DDU0427	480mm	
DDU0429	500mm	
RUGHOOGTE (RH)		
DDU0585	Rughoogte afhankelijk van de positie van de MatrX rug	Altijd kiezen voor MatrX rug
DDU0550	RH 300mm	Niet met neerklapbare rug
DDU0503	RH 315mm	Niet met neerklapbare rug
DDU0506	RH 330mm	Niet met neerklapbare rug
DDU0509	RH 345mm	Niet met neerklapbare rug in combinatie met rughoek 94° of 98°
DDU0512	RH 360mm	



	CODE	Omschrijving	Publieke prijs in €, 6% BTW inbegrepen	
◆	DDU0514	RH 375mm		
	DDU0516	RH 390mm		
	DDU0518	RH 405mm		
	DDU0520	RH 420mm		
	DDU0522	RH 435mm		
	DDU0524	RH 450mm		
	DDU0526	RH 465mm		
	DDU0528	RH 480mm		
	DDU0530	RH 495mm		
	DDU0532	RH 510mm		
ZITHOOGTE VOOR (SHv) controleer de compatibiliteit met de voorwielen op het bijhorende diagram				
	DDU0845	SHv 430mm		
	DDU0846	SHv 440mm		
	DDU0847	SHv 450mm		
	DDU0848	SHv 460mm		
	DDU0849	SHv 470mm		
	DDU0850	SHv 480mm		
	DDU0851	SHv 490mm		
◆	DDU0852	SHv 500mm		
	DDU0853	SHv 510mm		
	DDU0854	SHv 520mm		
	DDU0855	SHv 530mm	Niet met 80° frame	
ZITHOOGTE ACHTER (SHh)		70° frame: SHv="SHv - 100mm" tot "SHv-0mm"; 80° frame="SHv-100mm" tot "SHv-30mm"		
	DDU0944	SHh 390mm		
	DDU0945	SHh 400mm		
	DDU0946	SHh 410mm		
	DDU0947	SHh 420mm		
	DDU0948	SHh 430mm		
◆	DDU0949	SHh 440mm		
	DDU0950	SHh 450mm		
	DDU0951	SHh 460mm		
	DDU0952	SHh 470mm		
	DDU0953	SHh 480mm		
	DDU0954	SHh 490mm		
	DDU0955	SHh 500mm		
ONDERBEENLENGTE (UL)		70° frame: UL max.= "SHv-20mm / 80° frame: UL max. = "SHv-30mm"		
	DDU1661	UL 200mm	DDU1677	UL 360mm
	DDU1662	UL 210mm	DDU1678	UL 370mm
	DDU1663	UL 220mm	DDU1679	UL 380mm
	DDU1664	UL 230mm	DDU1680	UL 390mm
	DDU1665	UL 240mm	DDU1681	UL 400mm
	DDU1666	UL 250mm	DDU1682	UL 410mm
	DDU1667	UL 260mm	◆ DDU1683	UL 420mm
	DDU1668	UL 270mm	DDU1684	UL 430mm
	DDU1669	UL 280mm	DDU1685	UL 440mm
	DDU1670	UL 290mm	DDU1686	UL 450mm
	DDU1671	UL 300mm	DDU1687	UL 460mm
	DDU1672	UL 310mm	DDU1688	UL 470mm
	DDU1673	UL 320mm	DDU1689	UL 480mm
	DDU1674	UL 330mm	DDU1690	UL 490mm
	DDU1675	UL 340mm	DDU1691	UL 500mm
	DDU1676	UL 350mm	DDU1689	UL 510mm
RUG				
RUGBUIS				
◆	DDU0736	Vaste rechte standaard rug		
	DDU0705	Met lumbaalknik	Niet met MatrX rug	
	DDU0720	Hoekverstelbare rug	Niet met MatrX rug	215,20

Front wheel / Front wheel attachment	High mounted	Standard mounted	Low mounted
4"	43 - 48	44 - 51	47 - 53
5"	44 - 49	47 - 52	50 - 53
6"	46 - 51	49 - 53	52 - 53
7"	48 - 52	51 - 53	54 - 55*

*the measurements can be adjusted, but are not offered

SHh / Achterwielmaat

22" : 390-480 mm
24" : 390-500 mm
25" : 410-500 mm
26" : 420-500 mm

Onderbeenlengte UL is onderbeenlengte van de patiënt (ULpat) min dikte van het kussen (SK)

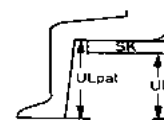

$$UL = ULpat - SK$$

CODE	Omschrijving	Publieke prijs in €, 6% BTW inbegrepen	
DDU0734	Neerklapbare rug (naar voor)	Niet met RH 300-330 mm en buisvormige armleggers: Niet met MatrX ruggen	331,79
RUGHOEK INSTELLING VOOR HOEKVERSTELBARE RUG EN NEERKLAPBARE RUG			
DDU0707	82°	Niet met vaste rug of lumbaalknik; niet met zitdiepte 320mm	
DDU0718	86°	Niet met vaste rug of lumbaalknik; niet met zitdiepte 320mm	
◆ DDU0709	90°	Niet met vaste rug of lumbaalknik	
DDU0719	94°	Niet met vaste rug of lumbaalknik	
DDU0711	98°	Niet met vaste rug of lumbaalknik	
DDU0712	102°	Enkel voor hoekverstelbare rug	
RUGBEKLEDING		Niet kiezen met MatrX rug	
DDU0700	Standaard	Niet met rugfixatiestang en hoogteverstelbare duwhandvatten opbouw	
DDU0721	"Light"	Niet met SB 280-320mm en SB 500mm; RH<360mm; rugfixatiestang en hoogteverstelbare duwhandvatten opbouw	105,83
◆ DDU0726	Naspanbare Velcro rug premium zwarte bekleding		
DDU0735	Aero back, naspanbaar		59,46
DDU0769	Zonder rugbekleding	altijd kiezen voor MatrX rug	
MATR X RUGGEN		Niet mogelijk met SB<360mm, stabilisatiestang, rug met lumbaal knik of hoekverstelb. rug Voor MatrX rug: de hoogte is de hoogte van de MatrX rug (zonder montage)	
DDU0764	Matrx MX2, hoogte 150 mm met QR hardware	Niet voor SB >460mm	920,00
DDU0765	Matrx MX2, hoogte 230 mm met QR hardware	Niet voor SB >460mm	920,00
DDU0766	Matrx MX2, hoogte 305 mm met QR hardware	Niet voor SB >460mm	920,00
DDU0767	Matrx MX2, hoogte 405 mm met QR hardware	Niet voor SB >460mm	920,00
DDU0756	Elite Deep, hoogte 310 mm		758,75
DDU0757	Elite Deep, hoogte 410 mm		758,75
DDU0762	Elite Deep, 460 mm met easy-set mounting hardware		758,75
DDU0758	Elite Standard, hoogte 260 mm		641,25
DDU0759	Elite Standard, hoogte 310 mm		641,25
DDU0760	Elite Standard, hoogte 360 mm		641,25
DDU0761	Elite Standard, hoogte 410 mm		641,25
DDU0763	Elite Standard, 460 mm met easy-set mounting hardware		641,25
DUWHANDVATTEN			
◆ DDU0702	Vaste duwhandvatten, lang	Matrx rug: duwhandvaten ongeveer op 475mm van de zit	
DDU0751	Vaste duwhandvatten, kort	Niet met trommelremmen / MatrX rug: duwhandvaten ongeveer op 475mm van de zit	108,83
DDU0750	Zonder duwhandvatten	Niet met trommelremmen!	
DDU0703	Hoogteverstelbare duwhandvatten, opbouw	Niet met standaard & light rugbekleding/ niet met neerklapbare rug / niet met buisvormige armleggers	239,56
DDU0704	Inklapbare duwhandvatten	Niet met trommelremmen	239,56
RUGFIXATIESTANG		Niet met inklapbare duwhandvatten; standaard en light rugbekleding; RH 300-390mm en hoogteverstelbare duwhandvatten opbouw	
DDU1491	Rugfixatiestang, wegklapbaar en afneembaar		128,16
ZITTING			
ZITBEKLEDING			
◆ DDU0611	Standaard naspanbare zitbekleding met 1 centrale velcro band (zacht)		
DDU0614	Zitbekleding met 1 centrale (zachte zijde) en 2 zijdelingse velcrobanden (ruwe zijde)		95,21
ZITKUSSEN			
DDU0600	Standaard zitkussen	60mm dubbel schuim met visco toplaag!	90,20



0700



0721



0734



0705

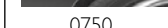

0750

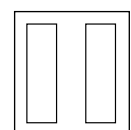

matrx
SEATING SERIES

1491

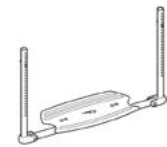

0614

CODE	Omschrijving	Publieke prijs in €, 6% BTW inbegrepen	
DDU0662	MatrX Libra kussen	SB 360 enkel mogelijk met ST 380/400mm; niet met SB < 360 mm, ST 360 mm	424,14
DDU0663	MatrX Vi kussen	Niet met SB < 400mm; niet met ST < 400mm	409,72
ZAKJE ONDERAAN ZITBEKLEDING		Te bevestigen onder de zit. Enkel voor ST groter dan 340mm	
DDU0616	Klein		35,91
DDU0617	Groot		35,91
TASJE ZIT			
DDU0606	Zittasje, click-in en afneembaar		81,91
VOETSTEUN			
VOETPLAAT			
◆ DDU1562	2-delig, plastic, naar voor gemonteerd	Niet voor SB<340mm en adductieframe SB<380mm; hoog gemonteerd voor UL <370mm	
DDU1563	2-delig, plastic, naar achter gemonteerd	Niet voor SB<340mm en adductieframe SB<380mm; hoog gemonteerd voor UL <370mm	
DDU1564	2-delig, hoekverstelbaar; naar voor gemonteerd	Niet voor SB<340mm en adductieframe SB<380mm; Niet voor UL<280mm; hoog gemonteerd voor UL <420mm	109,06
DDU1565	2-delig, hoekverstelbaar; naar achter gemonteerd	Niet voor SB<340mm en adductieframe SB<380mm; Niet voor UL<280mm; hoog gemonteerd voor UL <420mm	109,06
DDU1578	2-delig, carbon, naar voor gemonteerd	Hoog gemonteerd voor UL<320mm	349,65
DDU1579	2-delig, carbon, naar achter gemonteerd	Hoog gemonteerd voor UL<320mm	349,65
DDU1566	Carbon 1-delig, opklapbaar; aan l zijde bevestigd, naar voor gemonteerd	Niet met UL<320mm	349,65
DDU1567	Carbon 1-delig, opklapbaar; aan l zijde bevestigd, naar achter gemonteerd	Niet met UL<320mm	349,65
VOET- EN BEENONDERSTEUNING			
◆ DDU1533	Kuitband		
DDU1530	Hielbanden	Enkel voor 2-delige carbon voetplaten!	
KLEDINGBESCHERMERS			
KLEDINGBESCHERMERS / SPATBORDEN			
◆ DDU1400	Carbon kledingbeschermers		
DDU1405	Carbon spatborden, vast	Niet met SHh < 410 mm en achterwielverlenging!	141,37
DDU1408	Carbon spatborden, afneembaar	Maakt de rolstoel in totaal 2 cm breder!	299,95
ARMSTEUNEN		Met kledingbeschermers. Maakt de rolstoel in totaal 2 cm breder!	
DDU1416	Hoogteverstelbaar; afneembaar; kort		150,00
DDU1421	Hoogteverstelbaar; afneembaar; lang		150,00
DDU1445	küschall armsteun, zwarte contour; hoogte instelbaar; swing-away, opklapbaar	Performance remmen zijn niet mogelijk in combinatie met achterwielpositie 4/5/6	287,93
DDU1446	küschall armsteun, blauwe contour; hoogte instelbaar; swing-away, opklapbaar	Performance remmen zijn niet mogelijk in combinatie met achterwielpositie 4/5/6	287,93
DDU1447	küschall armsteun, rode contour; hoogte instelbaar; swing-away, opklapbaar	Performance remmen zijn niet mogelijk in combinatie met achterwielpositie 4/5/6	287,93
Kuschall armsteun accessoires (1445/1446/1447)			
DDU1455	armsteun covers met zwarte contour		50,00
DDU1456	armsteun covers met blauwe contour		50,00
DDU1457	armsteun covers met rode contour		50,00
ARMLEGGERS		Niet met Alber twion/e-motion en in hoogte instelbare duwhandvatten opbouw	
DDU1411	Buisvormige armlegger; hoogteverstelbaar; afneembaar; wegklapbaar; met armpad		287,93
FRAME			
VOORFRAME KLEUR			
DDU0300	Glossy black		
◆ DDU0314	Matt black		
DDU0356	Ivory White		
DDU0354	Night shimmer		
DDU0302	Royal blue		
DDU0303	Royal red		
DDU0315	Silver grey		
DDU0350	Purple fire		

**CPS-Set :**

Starec naven, vorken, adapterplaten, 22" en 24" Starec velgen, QR as dopjes voor Starec naaf
Balhoofden voorwielen

CODE	Omschrijving	Publieke prijs in €, 6% BTW inbegrepen	
DDU0358	Smokey grey		
DDU0365	Mercury Blue	Niet mogelijk met "in hetzelfde kleur als het voorframe"	
DDU0366	Dynamite orange	Niet mogelijk met "in hetzelfde kleur als het voorframe"	
DDU0367	Atomic Violet	Niet mogelijk met "in hetzelfde kleur als het voorframe"	
DDU0368	Nitro Pink	Niet mogelijk met "in hetzelfde kleur als het voorframe"	
KRUISFRAME EN ACHTERFRAME KLEUR			
DDU0398	In hetzelfde kleur als het voorframe		
DDU0399	Mat zwart kruisframe en achterframe		
COLOUR-POWER-SET		4" of 5" Starec wielen niet inbegrepen! Lichte kleurnuances zijn mogelijk!	
DDU0330	Colour-Power-Set techno-anthracite		250,00
DDU0339	Colour-Power-Set champagne		250,00
DDU0340	Colour-Power-Set olive		250,00
DDU0334	Colour-Power-Set b-blue		250,00
DDU0329	Colour-Power-Set comet red		250,00
DDU0336	Colour-Power-Set arctic blue		250,00
DDU0337	Colour-Power-Set copper glaze		250,00
DDU0338	Colour-Power-Set chrome	Starec achterwiel: hoepel enkel beschikbaar in zwart als CPS is gekozen	250,00
VOORWIELBEVESTIGING			
DDU0864	Hoog gemonteerd	Frame zal 30mm lager zijn!	
◆ DDU0865	Standaard gemonteerd		
DDU0866	Laag gemonteerd	Frame zal 30mm hoger zijn!	
VOORWIELEN			
VOORWIELEN			
DDU0801	4" Everyday wiel met zwarte rubber (nieuw model)		
DDU0860	4" Comfort wiel met zwarte rubber (nieuw model)		
DDU0803	4" Starec techno-anthracite		147,04
DDU0825	4" Starec champagne		147,04
DDU0826	4" Starec olive		147,04
DDU0808	4" Starec comet red		147,04
DDU0830	4" Starec copper glaze		147,04
DDU0831	4" Starec arctic blue		147,04
DDU0807	4" Starec b-blue		147,04
DDU0809	4" Starec black		147,04
DDU0861	4" Starec chrome		147,04
DDU0796	4" frogleg wielen met zwarte alu velg		250,00
DDU0797	4" frogleg wielen met zilveren alu velg		250,00
DDU0810	5" Everyday wiel met zwarte rubber (nieuw model)		
◆ DDU0863	5" Comfortwiel met zwarte rubber (nieuw model)		
DDU0813	5" Starec techno anthracite		147,04
DDU0827	5" Starec champagne		147,04
DDU0828	5" Starec olive		147,04
DDU0818	5" Starec comet red		147,04
DDU0832	5" Starec arctic blue		147,04
DDU0833	5" Starec copper glaze		147,04
DDU0817	5" Starec b-blue		147,04
DDU0819	5" Starec black		147,04
DDU0862	5" Starec chrome		147,04
DDU0798	5" frogleg wielen met zwarte alu velg		250,00
DDU0799	5" frogleg wielen met zilveren alu velg		250,00
DDU0820	6" Everyday wiel met zwarte rubber (nieuw model)	Niet met 80° frame	
DDU0821	6" pneumatisch wiel	Niet met 80° frame	
DDU0822	7" Everyday wiel met zwarte rubber (nieuw model)	Niet met ST 320 tot 380mm en niet met 80° frame	

Front wheel/Front wheel attachment	high mounted	standard mounted	low mounted
3"	38* - 47	41 - 50	44 - 53
4"	41 - 48	44 - 51	47 - 53
5"	44 - 49	47 - 52	50 - 53
6"	46 - 51	49 - 53	52 - 53
7"	48 - 52	51 - 53	54 - 55*

0249

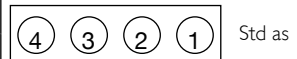



Achterwielverlenging

	CODE	Omschrijving	Publieke prijs in €, 6% BTW inbegrepen
ACHTERWIELEN			
ACHTERWIELBEVESTIGING			
◆	DDU0250	Standaard wielbevestiging	
	DDU0249	Achterwielverlenging	Niet in CPS kleur! Niet mogelijk in eerste achterwielpositie 110,00
POSITIE ACHTERWIELEN			
	DDU0263	1e positie van vooraan	Niet mogelijk met achterwielverlenging
	DDU0264	2e positie van vooraan	
◆	DDU0265	3e positie van vooraan	
	DDU0266	4e positie van vooraan	Niet met Alber Emotion/Twion/naafrem; niet met küschall armsteun in combinatie met performance remmen
	DDU0267	5e positie van vooraan	Enkel met achterwielverlenging; Niet met Alber Emotion/Twion/naafrem; niet met küschall armsteun in combinatie met performance remmen
	DDU0268	6e positie van vooraan	Enkel met achterwielverlenging; Niet met Alber Emotion/Twion/naafrem; niet met küschall armsteun in combinatie met performance remmen
QUAD RELEASE AS			
	DDU0909	Tetra Clip	Niet met naafrem of Spinergy LXX wielen 111,73
ACHTERWIEL MAAT			
○	DDU0901	22"	
◆	DDU0902	24"	
○	DDU0903	26"	435,46
CAMBER			
◆	DDU0282	0°	
	DDU0283	3°	Niet in 1ste achterwielpositie
ACHTERWIEL TYPE			
◆	DDU0915	22", 24", 26" küschall Starec: gekruiste spaken	Naaf in CPS indien geselecteerd!
	DDU0908	24" High performance, Starec naaf	Naaf in CPS indien geselecteerd! 396,87
	DDU0906	24" Spinergy LXX	Spaken, naaf en velgen zwart 675,58
	DDU0927	24" wielen met geïntegreerde naafremmen	24 zilveren spaken; naaf en velgen zwart; niet met achterwielpositie 4,5 en 6; niet met volle banden 857,11
ALBER ADD ON KIT			
	DDU0916	Emotion adapter met 2 Alber antitippers	Enkel met 24"; niet met 3° camber 824,00
	DDU0926	Twion adapter met 2 Alber antitippers	Enkel met 24"; niet met 3° camber 824,00
ACHTERWIEL BANDEN			
24" High Perf wiel enkel met lichtlopende, profiel of Marathon Evolution band!			
◆	DDU1014	22" 24" 26" Schwalbe Rightrun zwart/grijs	
	DDU1002	22" 24" Profiel band 7 bar	
	DDU1004	24" Volle band, profiel, grijs	Niet met High Performance of LXX wielen; niet met naafremmen 57,65
	DDU1006	24" Volle band, zwart (KIKType)	Niet met High Performance of LXX wielen; niet met naafremmen 57,65
	DDU1007	22" 24" Volle band light, grijs	Niet met High Performance of LXX wielen; niet met naafremmen 57,65
	DDU1011	24" Schwalbe ONE	V-guard puncture resistant 57,65
	DDU1010	24", 26" "Marathon Plus" band van Schwalbe	Smartguard puncture protected 84,62
ANTI-LEK			
Niet mogelijk met "Marathon Plus" banden!			
	DDU1020	Anti-lek binnenband bescherming	97,88
HOEPELS			
Met 24" High Perf. & Spinergy; alu light is gemonteerd, titanium & Supergrip mogelijk!			
	DDU1102	22", 24", 26" Supergripp, afstand 30 of 40 mm	185,18
	DDU1104	24", 26" Staal polished, afstand 30mm	105,81
	DDU1106	24" Titanium, afstand 30mm	311,69
	DDU1107	24" Titanium, afstand 40mm	311,69
◆	DDU1113	22", 24", 26" Light Alu, afstand 30mm, grijs	
	DDU1114	22", 24", 26" Light Alu, afstand 40mm, grijs	
	DDU1117	22", 24", 26" Light Alu, afstand 30mm, zwart	130,31
	DDU1122	24" Carbolife Curve, afstand 30mm	320,00
	DDU1121	24" Carbolife Gekko, afstand 30mm	389,95

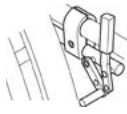
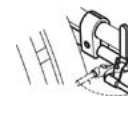

1120

CODE	Omschrijving	Publieke prijs in €, 6% BTW inbegrepen		
DDU1120	24" The Surge LT 30 mm, afstand 30mm	295,60	 I202  I300  I302  I303  I304	
SPAAKBESCHERMERS				
DDU1200	24", 26" transparant	Niet met Spinergy LXX		143,74
DDU1202	24" küsch	Niet met Spinergy LXX		143,74
DDU1208	24" Transparant met küschall in witte letters		143,74	
VEILIGHEID				
REMMEN				
◆ DDU1300	Standaard, gebogen hendel			
DDU1301	Standaard, rechte hendel			
DDU1306	Trekremmen			
DDU1302	Performance remmen	Niet met 3° camber; niet met küschall armsteun in combinatie met achterwielpositie 4/5/6	74,49	
DDU1303	Actieve remmen	Zie tabel voor combinatie met 24"	22,38	
DDU1399	Zonder remmen, wanneer men kiest voor de wielen met naafremmen			
REMVERLENGERS				
DDU1310	Remverlenger voor standaard remmen	Enkel voor standaard rechte hendel of trekremmen	18,18	
TROMMELREMMEN VOOR BEGELEIDER				
Niet met tetraclip, 3° camber en vouwbare duwhandvatten en mini duwhandvatten! Gemonteerd met een specifiek achterwiel en een zwarte adapterplaat - Niet mogelijk in eerste achterwielpositie!				
DDU1304	Trommelrem voor begeleider		615,19	
ANTIPIP				
DDU1702	Antikip met buis, rechts		163,68	
DDU1703	Antikip met buis, links		163,68	
DDU1704	Antikip aan beide zijden met buis		327,36	
TRANSPORTKIT				
DDU1770	Transportkit, incl. gordel en labels	Enkel met RH > 400 mm! Fixatiesysteem niet inbegrepen!	102,10	
VEILIGHEIDSGORDEL				
DDU1730	Bekkingordel	niet met transportkit	36,35	
REFLECTOREN				
DDU1710	Gemonteerd		13,96	
DDU1711	Bijgevoegd, niet gemonteerd		13,96	
ACCESSOIRES				
DDU1729	Achterframe beschermer		20,00	
DDU1739	Voorframe beschermers		43,05	
DDU1708	Trapdop, rechts	niet met stokhouder rechts	76,91	
DDU1709	Trapdop, links	niet met stokhouder links	76,91	
DDU1706	Stokhouder rechts		99,31	
DDU1707	Stokhouder links		99,31	
DDU1700	Transitwielen 3"		452,01	
DDU1715	Pomp	Los geleverd bij zitbreedte 340 mm!	10,00	
DDU1717	Tool kit		5,00	
DDU1728	Tas voor wielen		63,17	
DDU1734	24" Mountain bike wielen met banden in tas	Grijze aluminium hoepels	561,49	
DDU1744	Houder voor bagage		436,44	
DDU1745	Drinkbushouder, incl. drinkbus		54,53	

		Rear wheel position						
		Seat depth	1	2	3	4	5	6
Scissor brake	ST32-38							
	ST40							
	ST42							
	ST44							
	ST46							
	ST48							
	ST50							

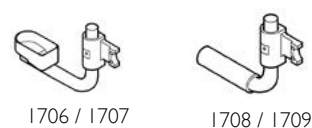
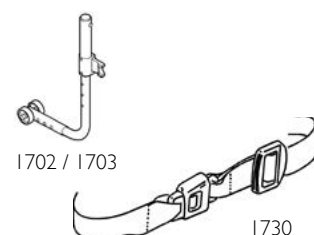

1728

CODE	Omschrijving	Publieke prijs in €, 6% BTW inbegrepen
------	--------------	--

DATA VOOR MYKÜSCHALL AANVRAGEN

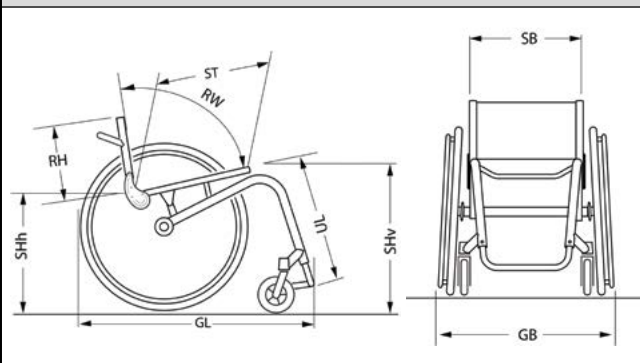

CUSTOMIZED MEASUREMENTS	
SB	
ST	
RH	
SHv	
SHh	
UL	
RW	
GL / GB	
USER WEIGHT	
USER SIZE	

MYküschall

Omschrijving van de aanvraag







Yes, you can.®



Invacare nv
Autobaan 22 - 8210 Loppem - België - www.invacare.be

KÜSCHALL COMPACT CE
 Manuele Actief Rolstoel met vouwbaar frame, neerklapbare rug en afneembare, wegklapbare voetsteunen
 Maximaal gebruikersgewicht: 130 kg
 Algemene garantie: 1 jaar; garantie op het frame: 5 jaar
 We behouden ons het recht voor om een tolerantie te hebben van +/- 10mm bij levering op: ZB, ZH voor en achter, rughoogte en onderbeenlengte

Datum : _____
 Referentie: _____
 Dealer: _____

Gelieve uw keuze aan te geven door een kruisje in het vierkantje Standaard optie Optie zonder meerprijs

CODE	Omschrijving	Publieke prijs in €, 6% BTW inbegrepen
◆ DDP0012	KÜSCHALL COMPACT	2.218,65
DDP0000	My küschall Speciale constructie	Duidelijke omschrijving en tekeningen bijvoegen! Op aanvraag
ZITOPTIES		
VOORFRAME		
◆ DDP0211	Standaard frame	
DDP0224	Abductie, links	
DDP0205	Abductie, rechts	
DDP0219	Abductie, links en rechts	
ZITBREEDTE (SB)		
DDP0118	280mm	Enkel kruisframe; niet met MatrX zit en rug
DDP0120	300mm	Enkel kruisframe; niet met MatrX zit en rug
DDP0122	320mm	Enkel kruisframe; niet met MatrX zit en rug
DDP0124	340mm	Enkel kruisframe; niet met MatrX zit en rug
DDP0126	360mm	Enkel kruisframe; niet met MatrXVi en rug
DDP0128	380mm	Enkel kruisframe; niet met MatrXVi kussen
DDP0130	400mm	Enkel kruisframe
◆ DDP0132	420mm	Enkel kruisframe
DDP0134	440mm	Dubbel kruisframe
DDP0136	460mm	Dubbel kruisframe
DDP0138	480mm	Dubbel kruisframe; NC met MatrX MX2 rug en Elite Standaard hoogte 360mm
DDP0140	500mm	Dubbel kruisframe; NC met MatrX MX2 rug en Elite Standaard hoogte 360mm
ZITDIEPTE (ST)		
DDP0408	320mm	Niet met MatrX kussen; niet met instelbare rughoek DDP0707/0718
DDP0410	340mm	Niet met MatrX kussen
DDP0412	360mm	Niet met MatrX kussen
DDP0415	380mm	Niet met MatrXVi kussen
◆ DDP0417	400mm	
DDP0420	420mm	
DDP0422	440mm	
DDP0424	460mm	
DDP0427	480mm	
DDP0429	500mm	
RUGHOOGTE (RH)		
DDP0585	Rughoogte afhankelijk van de positie van de MatrX rug	Altijd kiezen voor MatrX rug
DDP0550	RH 300mm	Niet met neerklapbare rug
DDP0503	RH 315mm	Niet met neerklapbare rug
DDP0506	RH 330mm	Niet met neerklapbare rug
DDP0509	RH 345mm	Niet met neerklapbare rug in combinatie met rughoek 94° of 98°



NIEUW:gebruikersgewicht 130 kg voor enkel kruisframe

CODE	Omschrijving	Publieke prijs in €, 6% BTW inbegrepen	
DDP0512	RH 360mm		
DDP0514	RH 375mm		
DDP0516	RH 390mm		
DDP0518	RH 405mm		
◆ DDP0520	RH 420mm		
DDP0522	RH 435mm		
DDP0524	RH 450mm		
DDP0526	RH 465mm		
DDP0528	RH 480mm		
DDP0530	RH 495mm		
DDP0532	RH 510mm		
ZITHOOGTE VOOR (SHv) controleer de compatibiliteit met de voorwielen op het bijhorende diagram			
DDP0843	SHv 410mm		
DDP0844	SHv 420mm		
DDP0845	SHv 430mm		
DDP0846	SHv 440mm		
DDP0847	SHv 450mm		
DDP0848	SHv 460mm		
DDP0849	SHv 470mm		
DDP0850	SHv 480mm		
DDP0851	SHv 490mm		
◆ DDP0852	SHv 500mm		
DDP0853	SHv 510mm		
DDP0854	SHv 520mm		
DDP0855	SHv 530mm		
ZITHOOGTE ACHTER (SHh)		70° & 80° voetsteun: SHh= "SHv-100mm" tot "SHv-0mm"; 90° voetsteun: SHh="SHv-100mm" tot "SHv-30mm"	
DDP0943	SHh 380mm	◆	DDP0950 SHh 450mm
DDP0944	SHh 390mm		DDP0951 SHh 460mm
DDP0945	SHh 400mm		DDP0952 SHh 470mm
DDP0946	SHh 410mm		DDP0953 SHh 480mm
DDP0947	SHh 420mm		DDP0954 SHh 490mm
DDP0948	SHh 430mm		DDP0955 SHh 500mm
DDP0949	SHh 440mm		
ONDERBEENLENGTE (UL)		70° voetsteun: UL max. = "SHv-20mm" / 80° en 90° voetsteun: UL max. = "SHv-30mm"	
DDPI662	UL 210mm		DDPI678 UL 370mm
DDPI663	UL 220mm		DDPI679 UL 380mm
DDPI664	UL 230mm		DDPI680 UL 390mm
DDPI665	UL 240mm		DDPI681 UL 400mm
DDPI666	UL 250mm		DDPI682 UL 410mm
DDPI667	UL 260mm		DDPI683 UL 420mm
DDPI668	UL 270mm	◆	DDPI684 UL 430mm
DDPI669	UL 280mm		DDPI685 UL 440mm
DDPI670	UL 290mm		DDPI686 UL 450mm
DDPI671	UL 300mm		DDPI687 UL 460mm
DDPI672	UL 310mm		DDPI688 UL 470mm
DDPI673	UL 320mm		DDPI689 UL 480mm
DDPI674	UL 330mm		DDPI690 UL 490mm
DDPI675	UL 340mm		DDPI691 UL 500mm
DDPI676	UL 350mm		DDPI692 UL 510mm
DDPI677	UL 360mm		
RUG			
RUGBUIS			
◆ DDP0736	Vaste rechte standaard rug		
DDP0705	Met lumbaalknik	Niet met MatrX ruggen	
DDP0720	Hoekverstelbare rug	Niet met MatrX ruggen	215,20

Roues avant / Fixation des fourches avant	Montée haut	Standard	Montée bas
3"	380* - 470	410 - 500	440 - 530
4"	410 - 480	440 - 510	470 - 530
5"	440 - 490	470 - 520	500 - 530
6"	460 - 510	490 - 530	520 - 530
7"	480 - 520	510 - 530	540 - 550*

*the measurements can be adjusted, but are not offered

Achterwielmaat	SHh
22"	380 - 470 mm
24"	390 - 490 mm
26"	420 - 500 mm

De UL van de patiënt moet verminderd worden met de dikte van het kussen (SK)!

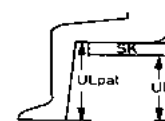

$$UL = UL_{pat} - SK$$

CODE	Omschrijving	Publieke prijs in €, 6% BTW inbegrepen
DDP0734	Neerklapbare rug (naar voor)	Niet met RH 300 - 330mm, buisvormige armleggers/ Niet met MatrX ruggen 331,79
RUGHOEK INSTELLING VOOR HOEKVERSTELBARE EN NEERKLAPBARE RUG		
DDP0707	82°	Niet met vaste rug of lumbaalknik; niet met zitdiepte 320mm
DDP0718	86°	Niet met vaste rug of lumbaalknik; niet met zitdiepte 320mm
DDP0709	90°	Niet met vaste rug of lumbaalknik
DDP0719	94°	Niet met vaste rug of lumbaalknik
DDP0711	98°	Niet met vaste rug of lumbaalknik
DDP0712	102°	Enkel voor hoekverstelbare rug
RUGBEKLEDING Niet kiezen met MatrX rug		
DDP0700	Standaard	niet met rugfixatiestang; niet met hoogteverstelbare duwhandvatten opbouw
DDP0721	"Light"	Niet met SB 28-32cm en SB 50cm; niet met RH <36; rugfixatiestang en hoogteverstelbare duwhandvatten opbouw 105,83
◆ DDP0726	Naspanbare Velcro rug premium zwarte bekleding	
DDP0735	Aero back, naspanbaar met velcro	59,46
DDP0769	Zonder rugbekleding	altijd kiezen voor MatrX rug
MATRX RUGGEN		
Niet mogelijk met SB<360mm, stabilisatiestang, rug met lumbaal knik of hoekverstelb. rug Voor MatrX rug: de hoogte is de hoogte van de MatrX rug (zonder montage)		
DDP0764	Matrx MX2, hoogte 150 mm met QR hardware	Niet voor SB >460mm 920,00
DDP0765	Matrx MX2, hoogte 230 mm met QR hardware	Niet voor SB >460mm 920,00
DDP0766	Matrx MX2, hoogte 305 mm met QR hardware	Niet voor SB >460mm 920,00
DDP0767	Matrx MX2, hoogte 405 mm met QR hardware	Niet voor SB >460mm 920,00
DDP0756	Elite Deep, hoogte 310 mm	758,75
DDP0757	Elite Deep, hoogte 410 mm	758,75
DDP0762	Elite Deep, 460 mm met easy-set mounting hardware	758,75
DDP0758	Elite Standard, hoogte 260 mm	641,25
DDP0759	Elite Standard, hoogte 310 mm	641,25
DDP0760	Elite Standard, hoogte 360 mm	641,25
DDP0761	Elite Standard, hoogte 410 mm	641,25
DDP0763	Elite Standard, 460 mm met easy-set mounting hardware	641,25
DUWHANDVATTEN		
◆ DDP0702	Vaste duwhandvatten, lang	Matrx rug: duwhandvaten ongeveer op 475mm van de zit
DDP0750	Zonder duwhandvatten	Niet met trommelremmen / MatrX rug: duwhandvaten ongeveer op 475mm van de zit
DDP0751	Vaste duwhandvatten, kort	Niet met trommelremmen! 108,83
DDP0703	Hoogteverstelbare duwhandvatten, opbouw	Niet met standaard & light rugbekleding/ niet met neerklapbare rug / niet met buisvormige armleggers 239,56
DDP0704	Inklapbare duwhandvatten	Niet met trommelremmen 239,56
RUGFIXATIESTANG		
Niet met inklapbare duwhandvatten, standaard en light rugbekleding, RH 300-390mm en hoogteinstelbare duwhandvatten		
DDP1491	Rugfixatiestang, wegklapbaar en afneembaar	128,16
ZITTING		
ZITBEKLEDING		
◆ DDP0611	Standaard naspanbare zitbekleding met 1 centrale velcroband (zachte zijde)	
DDP0614	Zitbekleding met 1 centrale (zachte zijde) en 2 zijdelingse velcrobanden (ruwe zijde) 95,21	
ZITKUSSEN		
DDP0600	Standaard zitkussen	60mm dubbel schuim met visco toplaag! 90,20
DDP0662	Matrx Libra kussen	SB 360 enkel mogelijk met ST 380/400mm; niet met SB < 360 mm, ST 360 mm 424,14
DDP0663	MatrxVi kussen	Niet met SB < 400mm; niet met ST < 400mm 409,72
TASJE ZIT		
DDP0606	Zittasje, click-in en afneembaar	81,91



matrx
SEATING SERIES



0734



0705

1491



90° / 80° / 70°



0606

CODE	Omschrijving	Publieke prijs in €, 6% BTW inbegrepen	
ZAKJE ONDERAAN ZITBEKLEDING		Te bevestigen onder de zit. ST>340mm	
DDP0616	Klein	35,91	
DDP0617	Groot	35,91	
VOETSTEUNEN			
VOETSTEUNEN			
◆ DDP1540	70°		
DDP1541	80°	Niet met 7" voorwielen	
DDP1542	90°	Niet met 6" en 7" voorwielen	
DDP1555	Zonder voetsteunen		
VOETPLAAT			
◆ DDP1562	2-delig, plastic, naar voor gemonteerd	Niet met SB<340mm, UL<260mm; hoog gemonteerd voor UL<340mm	
DDP1563	2-delig, plastic, naar achter gemonteerd	Niet met SB<340mm, UL<260mm; hoog gemonteerd voor UL<340mm	
DDP1564	2-delig, plastic, hoekverst., naar voor gemonteerd Niet met SB<34cm, UL<34cm	Niet met SB<340mm, UL<340mm; hoog gemonteerd voor UL<380mm	109,06
DDP1565	2-delig, plastic, hoekverst., naar achter gemonteerd	Niet met SB<340mm, UL<340mm; hoog gemonteerd voor UL<380mm	109,06
DDP1578	2-delig, carbon, naar voor gemonteerd	hoog gemonteerd voor UL<300mm	349,65
DDP1579	2-delig, carbon, naar achter gemonteerd	hoog gemonteerd voor UL<300mm	349,65
DDP1566	1-delig, carbon, opklapbaar; aan l zijde bevestigd, naar voor gemonteerd	niet voor UL<300mm	349,65
DDU1567	1-delig, carbon, opklapbaar; aan l zijde bevestigd, naar achter gemonteerd	niet voor UL<300mm	349,65
VOET- EN BEENONDERSTEUNING			
◆ DDP1534	Kuitband		
○ DDP1530	Hielbanden	Enkel voor 2-delige plastic voetplaten!	
KLEDINGBESCHERMERS			
KLEDINGBESCHERMERS / SPATBORDEN			
◆ DDP1400	Carbon kledingbeschermers		
DDP1405	Carbon spatborden, vast	Niet met SHh < 410 mm en achterwielverlenging en OAD	141,37
DDP1408	Carbon spatborden, afneembaar	Maakt de rolstoel in totaal 20 mm breder!	299,95
ARMSTEUNEN		Met kledingbeschermers. Maakt de rolstoel in totaal 20 mm breder!	
DDP1416	Hoogteverstelbaar; afneembaar; kort	150,00	
DDP1421	Hoogteverstelbaar; afneembaar; lang	150,00	
DDP1445	küschall armsteun, zwarte contour; hoogte instelbaar; swing-away, opklapbaar	Performance remmen zijn niet mogelijk in combinatie met achterwielpositie 4/5/6	287,93
DDP1446	küschall armsteun, blauwe contour; hoogte instelbaar; swing-away, opklapbaar	Performance remmen zijn niet mogelijk in combinatie met achterwielpositie 4/5/6	287,93
DDP1447	küschall armsteun, rode contour; hoogte instelbaar; swing-away, opklapbaar	Performance remmen zijn niet mogelijk in combinatie met achterwielpositie 4/5/6	287,93
küschall armsteun accessoires (I445/I446/I447)			
DDP1455	armsteun covers met zwarte contour	50,00	
DDP1456	armsteun covers met blauwe contour	50,00	
DDP1457	armsteun covers met rode contour	50,00	
HEMI ARMSTEUN		Gemonteerd op de küschall armsteun, behalve voor de armsteunen met blauwe of rode contour	
DDP1423	Hemiplegische armsteun, links	283,17	
DDP1422	Hemiplegische armsteun, rechts	283,17	
ARMLEGGERS		Niet met Alber twion/e-motion en in hoogte instelbare duwhandvatten opbouw	
DDP1411	Buisvormige armlegger; hoogteverstelbaar; afneembaar; wegklapbaar; met armpad	287,93	
FRAME			
FRAME KLEUR, STD.		Niet voor carbon frame	
DDP0300	Glossy black	DDP0350	Purple fire
◆ DDP0314	Matt black	DDP0357	Umber glaze
DDP0356	Ivory White	DDP0358	Smokey grey
DDP0354	Night shimmer	DDP0359	Flashy yellow
DDP0302	Royal blue	DDP0303	Royal red
DDP0315	Silver grey		

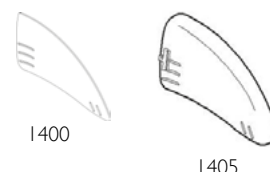
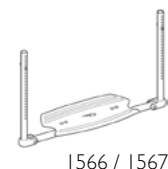
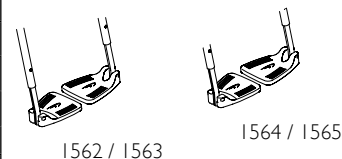

	CODE	Omschrijving	Publieke prijs in €, 6% BTW inbegrepen	
	DDP0365	Mercury Blue	Niet mogelijk met "in hetzelfde kleur als het voorframe"	
	DDP0366	Dynamite orange	Niet mogelijk met "in hetzelfde kleur als het voorframe"	
	DDP0367	Atomic Violet	Niet mogelijk met "in hetzelfde kleur als het voorframe"	
	DDP0368	Nitro Pink	Niet mogelijk met "in hetzelfde kleur als het voorframe"	
KRUISFRAME EN ACHTERFRAME KLEUR				
	DDP0398	In hetzelfde kleur als het voorframe		
	DDP0399	Mat zwart kruisframe en achterframe		
COLOUR-POWER-SET			4" of 5" Starec wielen niet inbegrepen! Lichte kleuruances zijn mogelijk!	
	DDP0330	Colour-Power-Set techno-anthracite		250,00
	DDP0339	Colour-Power-Set Champagne		250,00
	DDP0340	Colour-Power-Set Olive		250,00
	DDP0334	Colour-Power-Set b-blue		250,00
	DDP0329	Colour-Power-Set comet red		250,00
	DDP0336	Colour-Power-Set arctic blue		250,00
	DDP0337	Colour-Power-Set copper glaze		250,00
	DDP0338	Colour-Power-Set chrome	Starec achterwiel: hoepel enkel beschikbaar in zwart als CPS chrome is gekozen	250,00
VOORWIELBEVESTIGING				
	DDP0864	Hoog gemonteerd	Frame zal 30mm lager zijn!	
◆	DDP0865	Standaard gemonteerd		
	DDP0866	Laag gemonteerd	Frame zal 30mm hoger zijn!	
VOORWIELEN				
	DDP0801	4" Everyday wiel met zwarte rubber (nieuw model)		
	DDP0860	4" Comfortwiel met zwart rubber (nieuw model)		
	DDP0803	4" Starec techno-anthracite		147,04
	DDP0826	4" Starec olive		147,04
	DDP0825	4" Starec champagne		147,04
	DDP0818	4" Starec comet red		147,04
	DDP0861	4" Starec chrome		147,04
	DDP0830	4" Starec copper glaze		147,04
	DDP0831	4" Starec arctic blue		147,04
	DDP0807	4" Starec b-blue		147,04
	DDP0809	4" Starec black		147,04
	DDP0796	4" frogleg wielen met zwarte alu velg		250,00
	DDP0797	4" frogleg wielen met zilveren alu velg		250,00
	DDP0810	5" Everyday wiel met zwarte rubber (nieuw model)		
◆	DDP0863	5" Comfortwiel met zwarte rubber (nieuw model)		
	DDP0813	5" Starec techno anthracite		147,04
	DDP0827	5" Starec champagne		147,04
	DDP0828	5" Starec olive		147,04
	DDP0818	5" Starec comet red		147,04
	DDP0832	5" Starec arctic blue		147,04
	DDP0833	5" Starec copper glaze		147,04
	DDP0817	5" Starec b-blue		147,04
	DDP0819	5" Starec black		147,04
	DDP0862	5" Starec chrome		147,04
	DDP0798	5" frogleg wielen met zwarte alu velg		250,00
	DDP0799	5" frogleg wielen met zilveren alu velg		250,00
	DDP0820	6" Everyday wiel met zwarte rubber (nieuw model)	Niet met 90° beensteunen	
	DDP0821	6" pneumatisch wiel	Niet met 90° beensteunen	
	DDP0822	7" Everyday wiel met zwarte rubber (nieuw model)	Niet met 80° en 90° beensteunen	

CPS-Set :

Starec naven, vorken, adapterplaten, 22" en 24" Starec velgen, QR as dopjes voor Starec naaf, lagerhuis, zitprofiel dopjes

Roues avant / Fixation des fourches avant	Montée haut	Standard	Montée bas
3"	380* - 470	410 - 500	440 - 530
4"	410 - 480	440 - 510	470 - 530
5"	440 - 490	470 - 520	500 - 530
6"	460 - 510	490 - 530	520 - 530
7"	480 - 520	510 - 530	540 - 550*

*the measurements can be adjusted, but are not offered

CODE	Omschrijving	Publieke prijs in €, 6% BTW inbegrepen	
ACHTERWIELEN			
OAD		Enkel voor ZB 380 - 500mm! Niet met achterwielverlenging	
DDP1118	Rechts (light wiel 7bar en alu hoepel)	Niet met 3° camber/vaste kledijbeschermers/trommelrem / spaakbeschermer/tetra-clip	848,28
DDP1119	Links (light wiel 7bar en alu hoepel)	Niet met 3° camber/vaste kledijbeschermers/trommelrem / spaakbeschermer/tetra-clip	848,28
ACHTERWIELBEVESTIGING			
◆ DDP0250	Standaard wielbevestiging		
DDP0249	Achterwielverlenging	Altijd geleverd in zwart/niet mogelijk voor eerste achterwielpositie	110,00
POSITIE ACHTERWIELEN		Positie 5 en 6 enkel met achterwielverlenging	
DDP0263	1e positie van voraan	Niet met achterwielverlenging of camber 3°	
DDP0264	2e positie van voraan		
◆ DDP0265	3e positie van voraan		
DDP0266	4e positie van voraan	Niet met OAD; niet met Alber Emotion/Twion; niet met küschall armsteun in combinatie met performance remmen	
DDP0267	5e positie van voraan	Niet met OAD; niet met Alber Emotion/Twion; niet met küschall armsteun in combinatie met performance remmen	
DDP0268	6e positie van voraan	Niet met OAD; niet met Alber Emotion/Twion; niet met küschall armsteun in combinatie met performance remmen	
QUAD RELEASE AS			
DDP0909	Tetra Clip	Niet met naafrem of Spinergy LXX wielen	111,73
ACHTERWIEL MAAT			
DDP0901	22"		
◆ DDP0902	24"		
DDP0903	26"		435,46
CAMBER			
◆ DDP0282	0°		
DDP0283	3°	Niet met 26" wielen/OAD/1ste positie	
ACHTERWIEL TYPE			
◆ DDP0915	22", 24", 26" küschall Starec; gekruiste spaken	Naaf in CPS indien geselecteerd!	
DDP0908	24" High performance, Starec naaf	Naaf in CPS indien geselecteerd!	396,87
DDP0906	24" Spinergy LXX	Spaken, naaf en velgen zwart	675,58
ALBER ADD ON KIT			
Niet met Alber twion/e-motion			
DDP0916	Emotion adapter met 2 Alber antitippers	Enkel met 24"; niet met 3° camber	824,00
DDP0926	Twion adapter met 2 Alber antitippers	Enkel met 24"; niet met 3° camber	824,00
ACHTERWIEL BANDEN		24" High Perf wiel enkel met lichtlopende, profiel of Marathon Evolution band!	
◆ DDP1014	22" 24" 26" Lichtlopende band 7 bar Schwalbe Rightrun zwart/grijs		
DDP1002	22", 24" Profiel band 7 bar		
DDP1004	24" Volle band, profiel, grijs	Niet met High Performance of Spinergy LXX	57,65
DDP1006	24" Volle band (KIK Type), zwart	Niet met High Performance of Spinergy LXX	57,65
DDP1007	22", 24" Volle band light	Niet met High Performance of Spinergy LXX	57,65
DDP1010	24", 26" "Marathon Plus" band van Schwalbe	Smartguard puncture protected	57,65
DDP1011	24" Schwalbe ONE	V-guard puncture resistant	84,62
ANTI-LEK		Niet mogelijk met "Marathon Plus" banden!	
DDP1020	Anti-lek binnenband bescherming		97,88
HOEPELS		Met 24" High Perf. & Spinergy; alu light is gemonteerd, titanium & Supergrip mogelijk!	
DDP1102	22", 24", 26" Supergripp, afstand 30 of 40 mm	Niet met OAD	185,18
DDP1104	24", 26" Staal polished, afstand 30mm	Niet met OAD	105,81
DDP1106	24" Titanium, afstand 30mm	Niet met OAD	311,69
DDP1107	24" Titanium, afstand 40mm	Niet met OAD	311,69
◆ DDP1113	22", 24", 26" Light Alu, afstand 30mm, grijs		
DDP1114	22", 24", 26" Light Alu, afstand 40mm, grijs		



0249



Std as

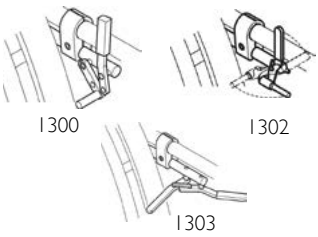

Achterwielverlenging

CODE	Omschrijving	Publieke prijs in €, 6% BTW inbegrepen		
DDPI117	22", 24", 26" Light Alu, afstand 30mm	130,31	 1120	
DDPI122	24" Carbolife Curve, afstand 30mm	320,00		
DDPI121	24" Carbolife Gekko, afstand 30mm	389,95		
DDPI120	24" The Surge LT, 30 mm, afstand 30mm	295,60		
SPAAKBESCHERMERS				
DDPI200	22", 24", 26" transparant	143,74	 1202	
DDPI202	24" küsch	Niet met Spinerger LXX		143,74
DDPI208	24" Transparant met küschall in witte letters	Niet met Spinerger LXX		143,74
VEILIGHEID				
REMMEN				
DDPI300	Standaard, gebogen hendel	Niet met abductieframe; afhankelijk van de config. Kan er een conflict zijn met de voetsteunen	 1300 1302 1303	
DDPI301	Standaard, rechte hendel	Afhankelijk van de config. Kan er een conflict zijn met de voetsteunen		
♦ DDPI306	Trekremmen			
DDPI302	Performance remmen	Niet met 3° camber; niet met küschall armsteun in combinatie met achterwielpositie 4/5/6	74,49	
DDPI303	Actieve remmen	Zie tabel voor combinatie met 24"	22,38	
REMVERLENGERS				
DDPI310	Remverlenger voor standaard remmen	Niet voor Performance remmen en actieve remmen	18,18	
TROMMELREMMEN VOOR BEGELEIDER		Niet met tetraclic, 3° camber en vouwbare duwhandvatten en mini duwhandvatten! Gemonteerd met een specifiek achterwiel en een zwarte adapterplaat - Niet mogelijk in eerste achterwielpositie!		
DDPI304	Trommelrem voor begeleider		615,19	
ANTI-KIP				
DDPI702	Anti-kip met buis, rechts		163,68	
DDPI703	Anti-kip met buis, links		163,68	
DDPI704	Anti-kip aan beide zijden met buis		327,36	
TRANSPORTKIT		Enkel met RH >400mm!		
DDPI770	Transportkit, incl. gordel en labels	Fixatiesysteem niet inbegrepen!	102,10	
VEILIGHEIDSGORDEL				
DDPI730	Bekken gordel	niet met transportkit	36,35	
REFLECTOREN				
DDPI710	Gemonteerd		13,96	
DDPI711	Bijgevoegd, niet gemonteerd		13,96	
ACCESSOIRES				
DDPI729	Achterframe beschermer		20,00	
DDPI708	Trapdop, rechts		76,91	
DDPI709	Trapdop, links		76,91	
DDPI706	Stokhouder rechts		99,31	
DDPI707	Stokhouder links		99,31	
DDPI700	Transit wielen 3"		452,01	
DDPI715	Pomp		10,00	
DDPI717	Tool kit		5,00	
DDPI728	Tas voor wielen		63,17	
DDPI734	24" Mountain bike wielen met tas	Grijze aluminium hoepels	561,49	
DDPI744	Houder voor bagage		436,44	
DDPI745	Houder voor fles, incl. fles		54,53	

		Rear wheel position						
		Seat depth	1	2	3	4	5	6
Scissor brake	ST32-38							
	ST40							
	ST42							
	ST44							
	ST46							
	ST48							
	ST50							

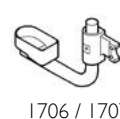

1706 / 1707



1708 / 1709



1700



1728

CODE	Omschrijving	Publieke prijs in €, 6% BTW inbegrepen
-------------	---------------------	---

DATA VOOR MYKÜSCHALL AANVRAGEN

	CUSTOMIZED MEASUREMENTS	
	SB	
	ST	
	RH	
	SHv	
	SHh	
	UL	
	RW	
	GL / GB	
	USER WEIGHT	
USER SIZE		

MYküschall

Omschrijving van de aanvraag



Yes, you can.®



Invacare nv
Autobaan 22 - 8210 Loppem - België - www.invacare.be

KÜSCHALL CHAMPION CE
Manuele Actief Rolstoel met vouwbaar frame en neerklapbare rug

Maximaal gebruikersgewicht: 120 kg
Algemene garantie: 1 jaar; garantie op het frame: 5 jaar
We behouden ons het recht voor om een tolerantie te hebben van +/- 10mm bij levering op: ZB, ZH voor en achter, rughoogte en onderbeenlengte

Datum : _____

Referentie: _____

Dealer: _____

Gelieve uw keuze aan te geven door een kruisje in het vierkantje Standaard optie Optie zonder meerprijs

CODE	Omschrijving	Publieke prijs in €, 6% BTW inbegrepen	
◆ DDC0031	KÜSCHALL CHAMPION	2.850,00	
DDC0000	My küschall Speciale constructie	Duidelijke omschrijving en tekeningen bijvoegen!	
ZITOPTIES			
FRAME			
◆ DDC0203	75° tov de zit; Aluminium	Niet met SB 480mm (DDC00137)	
DDC0212	85° tov de zit; Aluminium	Niet met SB 480mm (DDC00137)	
DDC0201	75° tov de zit; Aluminium - adductie frame	Niet met SB 360-380 mm (DDC0126/0128); niet met SK optie	
DDC0243	85° tov de zit; Aluminium - adductie frame	Niet met SB 360-380 mm (DDC0126/0128); niet met SK optie	
DDC0287	75° tov de zit; Titanium	Niet met SB 480mm (DDC00137); niet met SK optie	510,83
DDC0292	85° tov de zit; Titanium	Niet met SB 480mm (DDC00137); niet met SK optie	510,83
DDC0204	85° tov de zit; Carbon	Niet met SB 480 mm (DDC0137) ; Niet met ST 340 - 380 mm (DDC0410/0412/0414; niet met SK optie	613,18
FRAME			
DDC0299	SK optie; vouwbaar voorframe	Niet met carbon, titanium of adductieframe; niet met zitbreedte 480mm of UL < 380mm	450,00
ZITBREEDTE (SB)			
DDC0126	SB 360 mm	Niet met adductie frame (DDC0201 / DDC0243) of MatrX kussen	
DDC0128	SB 380 mm	Niet met adductie frame (DDC0201 / DDC0243) of MatrX kussen	
◆ DDC0130	SB 400 mm		
DDC0132	SB 420 mm		
DDC0134	SB 440 mm	Niet met light zitbekleding (DDC0615)	
DDC0136	SB 460 mm	Niet met light zitbekleding (DDC0615)	
DDC0138	SB 480 mm	Niet met light zitbekleding (DDC0615); adductie frame of MX2 rug	
ZITDIEPTE (ST)			
DDC0410	ST 340 mm	Niet met carbon frame (DDC0204) ; Niet met light zitbekleding (DDC0615) of MatrX kussen	
DDC0412	ST 360 mm	Niet met carbon frame (DDC0204) of MatrX kussen	
DDC0415	ST 380 mm	Niet met carbon frame (DDC0204) of Vi kussen	
◆ DDC0417	ST 400 mm		
DDC0419	ST 420 mm		
DDC0421	ST 440 mm	Niet met light zitbekleding (DDC0615)	
DDC0424	ST 460 mm	Niet met light zitbekleding (DDC0615)	
DDC0427	ST 480 mm	Niet met light zitbekleding ; Niet met Carbon frame (DDC0204)	
RUGHOOGTE (RH)			
DDC0585	Rughoogte afhankelijk van de positie van de MatrX rug	Altijd kiezen voor MatrX rug	
DDC0550	RH 300 mm	Niet met std. rugbekleding (DDC0700)	
DDC0503	RH 315 mm	Niet met std. rugbekleding (DDC0700)	



	CODE	Omschrijving	Publieke prijs in €, 6% BTW inbegrepen
	DDC0506	RH 330 mm	
	DDC0509	RH 345 mm	
◆	DDC0512	RH 360 mm	
	DDC0514	RH 375 mm	
	DDC0516	RH 390 mm	
	DDC0518	RH 405 mm	
	DDC0520	RH 420 mm	
	DDC0522	RH 435 mm	
	DDC0524	RH 450 mm	
	DDC0526	RH 465 mm	
ZITHOOGTE VOOR (SHv)			
	DDC0847	SHv 450 mm	
	DDC0848	SHv 460 mm	
	DDC0849	SHv 470 mm	
	DDC0850	SHv 480 mm	
	DDC0851	SHv 490 mm	
◆	DDC0852	SHv 500 mm	
	DDC0853	SHv 510 mm	
	DDC0854	SHv 520 mm	
	DDC0855	SHv 530 mm	
	DDC0856	SHv 540 mm	Niet met 3" en 4" voorwielen
ZITHOOGTE ACHTER (SHh)		75° frame: SHh = "SHv-70 mm" tot "SHv-0 mm" ; 85° frame: SHh = "SHv-100 mm" tot "SHv-30 mm"	
	DDC0944	SHh 390 mm	
	DDC0945	SHh 400 mm	
	DDC0946	SHh 410 mm	
	DDC0947	SHh 420 mm	
	DDC0948	SHh 430 mm	
◆	DDC0949	SHh 440 mm	
	DDC0950	SHh 450 mm	
	DDC0951	SHh 460 mm	
	DDC0952	SHh 470 mm	
	DDC0953	SHh 480 mm	
	DDC0954	SHh 490 mm	
ONDERBEENLENGTE (UL)		75° frame: UL ≤ SHv- 30 mm ; 85° frame: UL ≤ SHv- 40 mm	
	DDC1673	UL 320 mm	Niet met SK optie
	DDC1674	UL 330 mm	Niet met SK optie
	DDC1675	UL 340 mm	Niet met SK optie
	DDC1676	UL 350 mm	Niet met SK optie
	DDC1677	UL 360 mm	Niet met SK optie
	DDC1678	UL 370 mm	Niet met SK optie
	DDC1679	UL 380 mm	SK optie enkel als de zitdiepte groter is dan 400mm
	DDC1680	UL 390 mm	SK optie enkel als de zitdiepte groter is dan 380mm
	DDC1681	UL 400 mm	
	DDC1682	UL 410 mm	
	DDC1683	UL 420 mm	
◆	DDC1684	UL 430 mm	
	DDC1685	UL 440 mm	
	DDC1686	UL 450 mm	
	DDC1687	UL 460 mm	
	DDC1688	UL 470 mm	
	DDC1689	UL 480 mm	
	DDC1690	UL 490 mm	
	DDC1691	UL 500 mm	

De UL van de patient moet verminderd worden met de dikte van het kussen (SK)



UL = ULpat - SK

SHh / Achterwiel maat

22": 420-460 mm
24": 420-460 mm
25": 450-480 mm
26": 480 - 490 mm

De voetplaat wordt hoog gemonteerd als:

ShV > 500 mm en
UL < 400mm

OF

ShV ≤ 500 mm en
UL ≤ 350 mm

UL < 320 mm moet aangevraagd worden via Mykuschall

	CODE	Omschrijving	Publieke prijs in €, 6% BTW inbegrepen	
RUGBEKLEDING				
	DDC0700	Licht gepolsterd	Niet met RH < 330 mm, in hoogte instelbare duwhandvatten (DDC0703) of stabilisatiestang	
◆	DDC0726	Naspanbare Velcro rug premium zwarte bekleding		
	DDC0735	Aero back, naspanbaar		59,46
	DDC0769	Zonder rugbekleding	Altijd kiezen voor MatrX rug	
MATRX RUGGEN			Enkel zonder rugbekleding en zonder duwhandvatten of geïntegreerde in hoogte instelbare duwhandvatten; extra levertijd	
	DDC0764	Matrx MX2, hoogte 150 mm met QR hardware	Niet voor SB >460mm	920,00
	DDC0765	Matrx MX2, hoogte 230 mm met QR hardware	Niet voor SB >460mm	920,00
	DDC0766	Matrx MX2, hoogte 305 mm met QR hardware	Niet voor SB >460mm	920,00
	DDC0767	Matrx MX2, hoogte 405 mm met QR hardware	Niet voor SB >460mm	920,00
	DDC0756	Elite Deep, hoogte 310 mm met easy-set hardware		758,75
	DDC0757	Elite Deep, hoogte 410 mm met easy-set hardware		758,75
	DDC0758	Elite Standard, hoogte 260 mm met easy-set hardware		641,25
	DDC0759	Elite Standard, hoogte 310 mm met easy-set hardware		641,25
	DDC0760	Elite Standard, hoogte 360 mm met easy-set hardware	Niet voor SB 480mm	641,25
	DDC0761	Elite Standard, hoogte 410 mm met easy-set hardware		641,25
DUWHANDVATTEN				
◆	DDC0750	Zonder duwhandvatten	Niet met RH < 330 mm	
	DDC0751	Vaste duwhandvatten, kort	Niet met MatrX ruggen	108,83
	DDC0702	Vaste duwhandvatten, lang	Niet met MatrX ruggen	108,83
	DDC0703	Hoogteverstelbare duwhandvatten, opbouw	Niet met licht gepolsterde rugbekleding(DDC0700) of MatrX ruggen	246,75
	DDC0704	Inklapbare duwhandvatten	Niet met rugfixatiestang (DDC1491)	246,75
	DDC0733	Hoogteverstelbare duwhandvatten, geïntegreerd	Niet met rugfixatiestang (DDC1491) of MatrX ruggen	246,75
RUGHOEK (RW)				
	DDC0713	RW 76°		
	DDC0714	RW 80,5°		
◆	DDC0715	RW 85°		
	DDC0716	RW 89,5°		
	DDC0717	RW 94°		
RUG OPTIES				
	DDC1491	Rugfixatiestang, swing away en afneembaar	Niet met inklapbare duwhandvatten (DDC0704) Niet met licht gepolsterde rugbekleding (DDC0700) of MatrX rug; Niet met RH < 405 mm	132,00
ZIT				
ZITBEKLEDING				
◆	DDC0610	Standaard		
	DDC0615	Light zitbekleding	Niet met ST en SB > 420 mm; Niet met ST 340mm	32,11
KUSSEN/KUSSENOPTIES				
	DDC0600	Standaard zitkussen 60mm met viscotop		
	DDC0662	Matrx Libra kussen	SB 360 enkel mogelijk met ST 380/400; niet mogelijk met ST < 360mm	424,14
	DDC0663	Matrx Vi kussen	Niet met SB < 400 ; niet met ST < 400mm	409,72
ZITOPTIES				
	DDC0606	Zittasje, click in, afneembaar	Met fixatie clips (DDC1714)	81,91
VOETSTEUN				
	DDC1500	Opklapbare voetplaat, hoek instelbaar, naar voor gemonteerd		



matrx
SEATING SERIES



Voetsteun / SB

Recht frame:

Hoog gemonteerde voetsteun is niet mogelijk voor SB 360 mm

Adductie frame:

Hoog gemonteerde voetsteun is niet mogelijk voor SB 360 mm - 400 mm

	CODE	Omschrijving	Publieke prijs in €, 6% BTW inbegrepen
◆	DDC1501	Opklapbare voetplaat, hoek instelbaar, naar achter gemonteerd	
KUITBAND			
◆	DDC1533	Aan de wielsteun gemonteerd	
	DDC1535	Aan het frame gemonteerd	95,50
KLEDIJBESCHERMERS			
KLEDIJBESCHERMERS/SPATBORDEN			
◆	DDC1401	Carbon kledijbeschermers, opklapbaar	
	DDC1405	Carbon spatborden, vast	Niet met armsteunen (DDC1416) 299,95
	DDC1408	Carbon spatborden, afneembaar	Niet met armsteunen (DDC1416) 299,95
ARMSTEUNEN			
	DDC1411	Buisvormige armlegger, hoogteverstelbaar, afneembaar, wegklapbaar, met armpad	287,93
	DDC1416	Hoogte verstelbaar, korte armpad (T-arm)	Geen kledijbeschermers inbegrepen ; Niet mogelijk met spatborden (DDC1408) 150,00
FRAME			
FRAME KLEUR			Niet met carbon (DDC 0204) en titanium frames (DDC0284/0292)
◆	DDC0300	Glossy-Black	
	DDC0302	Royal blue	
	DDC0303	Royal red	
	DDC0314	Black matt	
	DDC0315	Silver grey	
	DDC0366	Dynamite orange	
	DDC0365	Mercury blue	
	DDC0368	Nitro pink	
	DDC0367	Atomic violet	
	DDC0369	Mint green	
	DDC0356	Ivory white	
	DDC0358	Smokey grey	
	DDC0359	Flashy yellow	
COLOUR-POWER-SET			Lichte kleurnuances zijn mogelijk
	DDC0338	Colour-Power-Set chrome	Starec achterwiel velg is enkel verkrijgbaar in zwart als CPS Chrome is geselecteerd 250,00
	DDC0330	Colour-Power-Set techno-anthracite	250,00
	DDC0329	Colour-Power-Set comet red	250,00
	DDC0339	Colour-Power-Set champagne	250,00
	DDC0334	Colour-Power-Set b-blue	250,00
	DDC0336	Colour-Power-Set artic blue	250,00
VOORWIELEN			
VOORWIELEN			Zie tabel achteraan
	DDC0800	3" Supersport	Niet met SHv 530-540 mm (DDC0855/0856)
	DDC0801	4" Everyday wheel met zwarte rubber (nieuw model)	Niet met SHv 540 mm (DDC0856)
	DDC0860	4" Comfort wheel met zwarte rubber (nieuw model)	Niet met SHv 540 mm (DDC0856)
	DDC0809	4" Starec black	Niet met SHv 540 mm (DDC0856) 147,04
	DDC0861	4" Starec chrome	Niet met SHv 540 mm (DDC0856) 147,04
	DDC0803	4" Starec techno-anthracite	Niet met SHv 540 mm (DDC0856) 147,04
	DDC0808	4" Starec comet red	Niet met SHv 540 mm (DDC0856) 147,04
	DDC0825	4" Starec champagne	Niet met SHv 540 mm (DDC0856) 147,04
	DDC0807	4" Starec b-blue	Niet met SHv 540 mm (DDC0856) 147,04
	DDC0831	4" Starec artic blue	Niet met SHv 540 mm (DDC0856) 147,04
	DDC0796	4" frogleg wielen met zwarte alu velg	Niet met SHv 540 mm (DDC0856) 250,00
	DDC0797	4" frogleg wielen met zilveren alu velg	Niet met SHv 540 mm (DDC0856) 250,00
	DDC0810	5" Everyday wheel met zwarte rubber (nieuw model)	
◆	DDC0863	5" Comfort wheel met zwarte rubber (nieuw model)	
	DDC0819	5" Starec black	147,04
	DDC0862	5" Starec chrome	147,04

Colour Power Set

(CPS): Starec & High Performance achterwiel naaf met QR-as, 22" en 24" Starec achterwiel velg (behalve voor chrome), Starec voorwiel, zijbevestiging frame, adapter plaat, vorken, balhoofd-behuizing en balhoofdkapjes

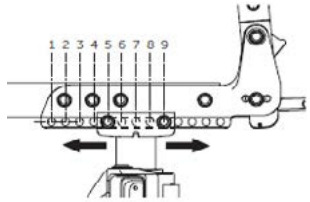

	CODE	Omschrijving		Publieke prijs in €, 6% BTW inbegrepen		
	DDC0813	5" Starec techno anthracite		147,04	COG positie: Pos 1: 130 mm Pos 2: 119 mm (-11) Pos 3: 107 mm (-23) Pos 4: 96 mm (-34) Pos 5: 84 mm (-46) Pos 6: 73 mm (-57) Pos 7: 61 mm (-69) Pos 8: 50 mm (-80) Pos 9: 38 mm (-92)	
	DDC0818	5" Starec comet red		147,04		
	DDC0827	5" Starec champagne		147,04		
	DDC0817	5" Starec b-blue		147,04		
	DDC0832	5" Starec artic blue		147,04		
	DDC0798	5" frogleg wielen met zwarte alu velg		250,00		
	DDC0799	5" frogleg wielen met zilveren alu velg		250,00		
ACHTERWIELPOSITIE						
	DDC0263	1ste positie (meest actieve positie)				
	DDC0264	2de positie (1ste positie Champion 2008)				
	DDC0265	3de positie				
	DDC0266	4de positie (2ste positie Champion 2008)				
◆	DDC0267	5de positie (3ste positie Champion 2008)				
	DDC0268	6de positie				
	DDC0269	7de positie (4ste positie Champion 2008)				
	DDC0259	8ste positie				
	DDC0260	9de positie (meest passieve positie)				
QUAD RELEASE AS						
	DDC0909	Tetra Clip	Niet met Spinerly LXX	111,73		
ACHTERWIEL MAAT						
	DDC0901	22"				
◆	DDC0902	24"				
	DDC0925	25"	Niet met Starec wielen			
	DDC0903	26"				
CAMBER						
◆	DDC0282	0° Camber				
	DDC0279	2° Camber				
	DDC0283	4° Camber	Niet met performance remmen (DDC1302)			
ACHTERWIEL TYPE						
◆	DDC0915	22", 24", 26" küschall Starec, cross spoked	Starec: naaf kleurloos en velg zwart - beiden in CPS kleur indien gekozen			
	DDC0908	24" High Performance wheel	Starec naaf zwart of in CPS indien gekozen, zwarte velg; Niet met volle banden	396,87		
	DDC0918	25" High Performance wheel	Starec naaf zwart of in CPS indien gekozen, zwarte velg; Niet met volle banden	396,87		
	DDC0906	24" Spinerly LXX	Naaf, velg en spaken zijn zwart - geen CPS kleur indien gekozen; niet met volle banden of tetra clip	675,58		
	DDC0912	25" Spinerly LXX	Naaf, velg en spaken zijn zwart - geen CPS kleur indien gekozen; niet met volle banden of tetra clip	675,58		
ALBER ADD ON KIT						
	DDC0916	E-Motion adapter	Enkel met 24" wielen (DDC0902) en 0° camber (DDC0282) - 2 ALBER antitippers bijgeleverd	824,00		
	DDC0926	Twion adapter	Enkel met 24" wielen (DDC0902) en 0° camber (DDC0282) - 2 ALBER antitippers bijgeleverd	824,00		
ACHTERWIEL BANDEN						
◆	DDC1014	22", 24", 25", 26" Lichtlopende band 7 bar Schwalbe Rightrun zwart/grijs				
	DDC1002	22", 24" Profiel band 7 bar				
	DDC1010	24", 25", 26" Schwalbe Marathon Plus	Smartguard puncture protected	84,62		
	DDC1004	24" Volle band, profiel, grijs	Niet met High Performance (DDC0908/0918) of Spinerly LXX wielen (DDC0906)	57,65		
	DDC1011	24", 25" Schwalbe ONE	V-guard puncture resistant	98,82		
HOEPELS						
	DDC1102	22", 24", 26" Supergripp, afstand 30mm	Geleverd op 30mm, maar kan nadien aangepast worden naar 40mm	185,18		

	CODE	Omschrijving		Publieke prijs in €, 6% BTW inbegrepen
	DDC1104	24", 26" Staal, afstand 30mm		105,81
	DDC1106	24", Titanium, afstand 30mm		311,69
	DDC1107	24" Titanium, afstand 40mm	Geleverd op 40mm, maar kan nadien aangepast worden naar 30mm	311,69
	DDC1120	24", 25" The Surge LT 30mm, afstand 30mm		295,60
	DDC1122	24" Carbolife Curve, afstand 30mm		320,00
	DDC1121	24" Carbolife Gekko, afstand 30mm		389,95
◆	DDC1113	22", 24", 25", 26" Light Alu, grijs, afstand 30mm		
	DDC1117	22", 24", 25", 26" Light Alu, zwart, afstand 30mm		130,31
	DDC1114	22", 24", 25", 26" Light Alu, grijs, afstand 40mm	Geleverd op 40mm, maar kan nadien aangepast worden naar 30mm	
SPAAKBESCHERMERS				
	DDC1200	22", 24", 26" Transparant	Niet met Spinerger LXX wielen (DDC0906)	143,74
	DDC1202	24" küsch	Niet met Spinerger LXX (DDC0906)	143,74
	DDC1208	24" transparant met küschall in witte letters	Niet met Spinerger LXX (DDC0906)	143,74
FIXATIE CLIPS				
	DDC1722	Fixatie strap	Niet met adductie frame, niet met SB 360 of 380 mm	
	DDC1714	Fixatie clip	Houdt het frame samen in een gevouwen positie; Niet met adductie frame (DDC0201/0243)	
ONTVOUWHULP				
◆	DDC1719	Ontvouwhulp		
VEILIGHEID				
REMMEN				
			Zie tabel achteraan	
◆	DDC1300	Standaard, gebogen hendel		
	DDC1301	Standaard, rechte hendel		
	DDC1306	Trekremmen		
	DDC1302	Performance remmen	Niet met 4° camber	74,49
	DDC1303	Actieve remmen		22,38
REMVERLENGERS				
	DDC1310	Remverlengers voor standaard remmen	Niet met Performance remmen (DDC1302) en actieve remmen (DDC1303)	18,18
VEILIGHEIDSOPTIES				
ANTITIP				
	DDC1702	Antitip rechts		163,68
	DDC1703	Antitip links		163,68
	DDC1704	Antitip beide zijden		327,36
VEILIGHEIDSGORDEL				
	DDC1730	Veiligheidsgordel		36,35
REFLECTOREN				
	DDC1710	Gemonteerd		13,96
	DDC1711	Bijgevoegd in de doos		13,96
ACCESSOIRES				
	DDC1744	Bagagedrager	Bijgeleverd; niet met carbon frame	436,44
	DDC1745	Drinkbushouder, incl. Drinkbus	Bijgeleverd	54,53
	DDC1739	Voorframe beschermers, 2 stuks	Afneembaar met velcro; niet met carbon frame	43,05
	DDC1708	Trapdop rechts		104,68
	DDC1706	Stokhouder, rechts gemonteerd		107,32
	DDC1700	Transit wielen 3"	Enkel in combinatie met Antitip aan beide kanten (DDC1704)	459,99
	DDC1715	Pomp		10,00
	DDC1717	Tool kit		5,00
	DDC1728	Tas voor 24" & 26" wielen		63,17
	DDC1734	24" Mountain Bike wielen met zak	Mountain Bike wielen en banden met grijs alu hoepels, QR-assen inbegrepen	561,49
	DDC1740	Reistas voor Champion; wielen kunnen gemonteerd blijven op de stoel		459,99
	DDC1747	Reistas voor Champion met SK optie		459,99

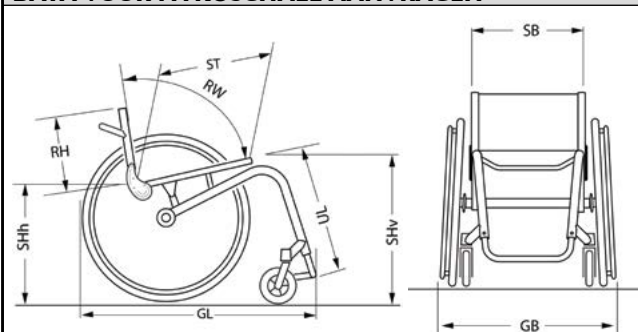

CODE	Omschrijving	Publieke prijs in €, 6% BTW inbegrepen
KÜSCHALL HORLOGE IN VOORVORK		
DDC1712	küschall horloge, rechts	104,26
DDC1713	küschall horloge, links	104,26

DATA VOOR MYKÜSCHALL AANVRAGEN

CUSTOMIZED MEASUREMENTS

SB	
ST	
RH	
SHv	
SHh	
UL	
RW	
GL / GB	
USER WEIGHT	
USER SIZE	

MYküschall**Omschrijving van de aanvraag**

CODE	Omschrijving	Publieke prijs in €, 6% BTW inbegrepen
------	--------------	--

Tabel I: Montage van de voetplaat in relatie met de zithoek en het voorwiel

	Seat angle	Footplate front mounted						Footplate back mounted					
		ST340 - ST380			ST400-ST480			ST340 - ST380			ST400 - ST480		
		3"	4"	5"	3"	4"	5"	3"	4"	5"	3"	4"	5"
75° frame	0 mm	✓	✓	✓	✓	✓	✓	✓	✗	✗	✓	✗	✗
	10 mm	✓	✓	✓	✓	✓	✓	✓	✓	✗	✓	✓	✗
	20 mm	✓	✓	✓	✓	✓	✓	✓	✓	✗	✓	✓	✗
	30 mm	✓	✓	✓	✓	✓	✓	✓	✓	✗	✓	✓	✗
	40 mm	✓	✓	✓	✓	✓	✓	✓	✓	✓	✓	✓	✗
	50 mm	✓	✓	✓	✓	✓	✓	✓	✓	✓	✓	✓	✓
	60 mm	✓	✓	✓	✓	✓	✓	✓	✓	✓	✓	✓	✓
85° frame	30 mm	✓	✓	✗	✓	✓	✗	✗	✗	✗	✗	✗	✗
	40 mm	✓	✓	✗	✓	✓	✗	✗	✗	✗	✗	✗	✗
	50 mm	✓	✓	✗	✓	✓	✗	✗	✗	✗	✗	✗	✗
	60 mm	✓	✓	✓	✓	✓	✓	✗	✗	✓	✗	✗	✗
	70 mm	✓	✓	✓	✓	✓	✓	✓	✗	✓	✗	✗	✗
	80 mm	✓	✓	✓	✓	✓	✓	✓	✗	✓	✗	✗	✗
	90 mm	✓	✓	✓	✓	✓	✓	✓	✗	✓	✗	✗	✗
100 mm	✓	✓	✓	✓	✓	✓	✓	✓	✓	✓	✓	✗	

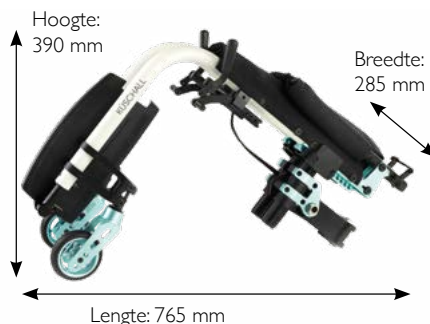

Tabel II: Zithoogte voor in relatie met de framehoek en de voorwielen

	SHv	Long frame						Short frame					
		ST340 - ST380			ST400-ST480			ST340 - ST380			ST400 - ST480		
		3"	4"	5"	3"	4"	5"	3"	4"	5"	3"	4"	5"
75° frame	540 mm	✗	✗	✓	✗	✓	✓	✗	✗	✗	✗	✗	✗
	530 mm	✗	✓	✓	✓	✓	✓	✗	✗	✗	✗	✗	✗
	520 mm	✓	✓	✓	✓	✓	✓	✗	✗	✗	✗	✗	✗
	510 mm	✓	✓	✓	✓	✓	✓	✗	✗	✗	✗	✗	✓
	500 mm	✓	✓	✓	✓	✓	✓	✗	✗	✓	✗	✓	✓
	490 mm	✓	✓	✓	✓	✓	✓	✗	✓	✓	✓	✓	✓
	480 mm	✓	✓	✓	✓	✓	✓	✓	✓	✓	✓	✓	✓
	470 mm	✓	✓	✓	✓	✓	✓	✓	✓	✓	✓	✓	✓
	460 mm	✓	✓	✓	✓	✓	✓	✓	✓	✓	✓	✓	✓
	450 mm	✓	✓	✓	✓	✓	✓	✓	✓	✓	✓	✓	✓
85° frame	540 mm	✗	✗	✓	✗	✓	✓	✗	✗	✗	✗	✗	✗
	530 mm	✗	✓	✓	✓	✓	✓	✗	✗	✗	✗	✗	✗
	520 mm	✓	✓	✓	✓	✓	✓	✗	✗	✗	✗	✗	✗
	510 mm	✓	✓	✓	✓	✓	✓	✗	✗	✗	✗	✗	✓
	500 mm	✓	✓	✓	✓	✓	✓	✗	✗	✓	✗	✓	✓
	490 mm	✓	✓	✓	✓	✓	✓	✗	✓	✓	✓	✓	✓
	480 mm	✓	✓	✓	✓	✓	✓	✓	✓	✓	✓	✓	✓
	470 mm	✓	✓	✓	✓	✓	✓	✓	✓	✓	✓	✓	✓
	460 mm	✓	✓	✓	✓	✓	✓	✓	✓	✓	✓	✓	✓
450 mm	✓	✓	✓	✓	✓	✓	✓	✓	✓	✓	✓	✓	

Tabel III: Maximaal mogelijke aspositie in relatie met de zitdiepte en de verschillende remmen

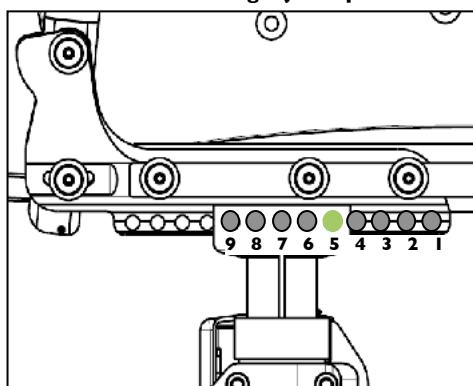

	Active brake with 75° or 85° frame, straight		
Wheel size	ST34-40	ST42	ST44-48
22"	1 - 9	1 - 9	1 - 9
24"	3 - 9	1 - 9	1 - 9
25"	4 - 9	2 - 9	1 - 9
26"	5 - 9	3 - 9	1 - 9

	Active brake with Carbon frame			
Wheel size	ST40	ST42	ST44	ST46
22"	2 - 9	1 - 9	1 - 9	1 - 9
24"	4 - 9	2 - 9	1 - 9	1 - 9
25"	5 - 9	3 - 9	1 - 9	1 - 9
26"	6 - 9	4 - 9	2 - 9	1 - 9

	Active brake with 75° or 85° frame, tapered	
Wheel size	ST34-40	ST42-48
22"	1 - 9	1 - 9
24"	1 - 9	1 - 9
25"	1 - 9	1 - 9
26"	2 - 9	1 - 9

	Performance brake with Carbon frame			
Wheel size	ST40	ST42	ST44	ST46
22"	3 - 9	1 - 9	1 - 9	1 - 9
24"	5 - 9	3 - 9	1 - 9	1 - 9
25"	6 - 9	4 - 9	2 - 9	1 - 9
26"	7 - 9	5 - 9	3 - 9	1 - 9

	Performance brake with 75° or 85° frame, straight	
Wheel size	ST34-40	ST42-48
22"	1 - 9	1 - 9
24"	1 - 9	1 - 9
25"	2 - 9	1 - 9
26"	3 - 9	1 - 9



Yes, you can.®



Invacare nv
Autobaan 22 - 8210 Loppem - België - www.invacare.be

KÜSCHALL K-SERIES CE
Manuele Actief Rolstoel met vast frame en neerklapbare rug
Maximaal gebruikersgewicht: 120 kg
Algemene garantie: 1 jaar; garantie op het frame: 5 jaar
We behouden ons het recht voor om een tolerantie te hebben van +/- 10mm bij levering op: ZB, ZH voor en achter, rughoogte en onderbeenlengte

Datum : _____
Referentie: _____
Dealer: _____

Gelieve uw keuze aan te geven door een kruisje in het vierkantje Standaard optie Optie zonder meerprijs

CODE	Omschrijving	Publieke prijs in €, 6% BTW inbegrepen
◆ DDA0067	KÜSCHALL K-SERIES	2.218,65
DDA0000	My küschall Speciale constructie	Duidelijke omschrijving en tekeningen bijvoegen! Op aanvraag
OPTIEPAKKETTEN		Wanneer een optiepakket gekozen werd, moeten de opties niet meer apart aangeduid worden!
DDA2000	Carbon package: Carbon frame 75° - Carbon voetplaat - Carbon as (+150g)	1.029,99
DDA2001	Titanium package: Titanium frame, rug en voetsteun (-225g)	Niet met SB 320mm 1.853,99
DDA2002	Light package 1: Titanium rug en voetsteun - Carbon as (-305g)	Niet met SB 320mm 926,99
DDA2003	Light package 2: Titanium rug en voetsteun - Carbon as - Zit- en rugbekleding "Light" (-720g)	Niet met SB 320mm 1.029,99
DDA2004	Light package 3: Titanium rug en voetsteun - Carbon as - Zit- en rugbekleding "Light"- Spinegy LXX - Schwalbe ONE banden en actieve remmen(-1560g)	Niet met SB 320mm 1.709,79
ZITOPTIES		
FRAME: MATERIAAL / HOEK / TYPE		
◆ DDA0284	75° frame - Aluminium (toelopen)	
DDA0285	75° frame - Aluminium - Adductie voorframe	83,02
DDA0286	75° frame - Aluminium - Verlengd frame (+ 5 cm) (toelopen)	68,43
DDA0287	75° frame - Titanium (toelopen)	1.101,74
DDA0288	75° frame - Carbon (toelopen)	683,26
DDA0289	90° frame - Aluminium (toelopen)	Niet met 5" voorwielen
DDA0290	90° frame - Aluminium - Adductie voorframe	Niet met 5" voorwielen 90,88
DDA0291	90° frame - Aluminium - Verlengd frame (+ 5 cm) (toelopen)	Niet met 5" voorwielen 78,54
DDA0292	90° frame - Titanium (toelopen)	Niet met 5" voorwielen 1.112,96
ZITBREEDTE (SB)		
DDA0122	320 mm	niet mogelijk met MatrX kussens en ruggen, naspanbare zit en titanium rug
DDA0124	340 mm	Niet mogelijk met matrX kussens en ruggen
DDA0126	360 mm	
DDA0128	380 mm	
◆ DDA0130	400 mm	
DDA0132	420 mm	
DDA0134	440 mm	Niet met light zit- en rugbekleding
DDA0136	460 mm	Niet met light zit- en rugbekleding
DDA0138	480 mm	niet met MatrX MX2 rug en Elite standaard hoogte 360mm; niet met light zit- en rugbekleding
DDA0140	500 mm	niet met MatrX MX2 rug en Elite standaard hoogte 360mm; niet met light zit- en rugbekleding
ZITDIEPTE (ST)		
DDA0411	350 mm	Niet met verlengd frame, matrX kussens of zitpositie 1/2



Aductie frame

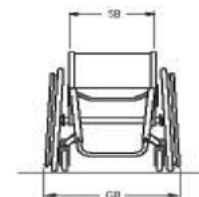

	CODE	Omschrijving	Publieke prijs in €, 6% BTW inbegrepen
	DDA0414	375 mm	Niet met verlengd frame of matrX kussens
◆	DDA0417	400 mm	Niet met verlengd frame
	DDA0420	425 mm	
	DDA0423	450 mm	Niet met Light zitbekleding
	DDA0426	475 mm	Enkel met +50 mm Aluminium frame; niet met light zitbekleding
	DDA0429	500 mm	Enkel met +50 mm Aluminium frame; niet met light zitbekleding
	DDA0432	525 mm	Enkel met +50 mm Aluminium frame; niet met light zitbekleding
ZITPOSITIE (SP)			1 is de minst stabiele en 5 is de meest stabiele positie
	DDA0461	Positie 1 = 140 mm	Niet met zitdiepte 350mm
	DDA0462	Positie 2 = 125 mm	Niet met zitdiepte 350mm
◆	DDA0463	Positie 3 = 110 mm	
	DDA0464	Positie 4 = 95 mm	
	DDA0465	Positie 5 = 80 mm	
RUGHOOGTE (RH)			
	DDA0585	Rughoogte afhankelijk van de positie van de MatrX rug	Altijd kiezen voor matrX rug
	DDA0548	RH 270 mm	Niet met hoogte instelbare duwhandvaten opbouw; buisvormige armleggers enkel mogelijk met standaard duwhandvaten of zonder duwhandvaten
	DDA0580	RH 285 mm	Buisvormige armleggers enkel mogelijk met standaard duwhandvaten of zonder duwhandvaten
	DDA0550	RH 300 mm	Buisvormige armleggers enkel mogelijk met standaard duwhandvaten of zonder duwhandvaten
	DDA0503	RH 315 mm	
	DDA0506	RH 330 mm	
	DDA0509	RH 345 mm	
	DDA0512	RH 360 mm	Niet met rugbekleding "light"
◆	DDA0514	RH 375 mm	Niet met rugbekleding "light"
	DDA0516	RH 390 mm	Niet met rugbekleding "light"
	DDA0518	RH 405 mm	Niet met rugbekleding "light"
	DDA0520	RH 420 mm	Niet met rugbekleding "light"
	DDA0522	RH 435 mm	Niet met rugbekleding "light"
	DDA0524	RH 450 mm	Niet met rugbekleding "light"
	DDA0526	RH 465 mm	Niet met rugbekleding "light"
	DDA0528	RH 480 mm	Niet met rugbekleding "light"
ZIE TABEL OP DE LAATSTE PAGINA VOOR GEDETAILEERDE INFO OVER (SHv), (UL) EN KEUZE VAN DE ACHTERWIELEN			
ZITHOOGTE VOOR (SHv)			
	DDA0847	SHv 450 mm	Enkel met standaard aluminium frame! Niet met 5" voorwielen
	DDA0848	SHv 460 mm	Enkel met standaard aluminium frame! Niet met 5" voorwielen
	DDA0849	SHv 470 mm	Enkel met standaard aluminium frame! Niet met 5" voorwielen
	DDA0850	SHv 480 mm	
	DDA0851	SHv 490 mm	
◆	DDA0852	SHv 500 mm	
	DDA0853	SHv 510 mm	
	DDA0854	SHv 520 mm	
ZITHOOGTE ACHTER (SHh)			
	DDA0944	SHh 390 mm	Niet met 25" en 26" achterwielen
	DDA0945	SHh 400 mm	Niet met 26" achterwielen
	DDA0946	SHh 410 mm	
	DDA0947	SHh 420 mm	
◆	DDA0948	SHh 430 mm	

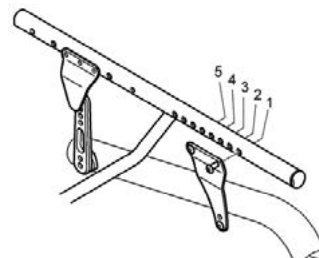

CODE	Omschrijving	Publieke prijs in €, 6% BTW inbegrepen	
DDA0949	SHh 440 mm		
DDA0950	SHh 450 mm		
DDA0951	SHh 460 mm		
DDA0952	SHh 470 mm		
DDA0953	SHh 480 mm		
DDA0954	SHh 490 mm		
ONDERBEENLENGTE (UL)		Voor 75°: UL < SHv -30mm; voor 90°: UL < SHv -40mm	
Voor een UL < 390mm en afhankelijk van de configuratie kan de voetplaat hooggemonteerd zijn!			
DDA1670	UL 290 mm	DDA1680	UL 390 mm
DDA1671	UL 300 mm	DDA1681	UL 400 mm
DDA1672	UL 310 mm	DDA1682	UL 410 mm
DDA1673	UL 320 mm	DDA1683	UL 420 mm
DDA1674	UL 330 mm	◆ DDA1684	UL 430 mm
DDA1675	UL 340 mm	DDA1685	UL 440 mm
DDA1676	UL 350 mm	DDA1686	UL 450 mm
DDA1677	UL 360 mm	DDA1687	UL 460 mm
DDA1678	UL 370 mm	DDA1688	UL 470 mm
DDA1679	UL 380 mm	DDA1689	UL 480 mm
RUG			
MATERIAAL VAN HET RUGFRAME			
◆ DDA0730	Aluminium		
DDA0731	Titanium	Niet mogelijk met lagere ronde rugbuis of rechte rugbuis en hoogteverstelbare duwhandvatten opbouw of SB 320mm	526,19
RUGBUIS			
◆ DDA0770	Standaard rug	Niet met hoogte instelbare geïntegreerde duwhandvatten	
DDA0772	Rug met lagere ronde rugbuis	Enkel zonder rugbekleding en voor MatrX rug; niet voor titanium rugbuizen	
DDA0773	Rug met rechte rugbuis	Enkel zonder rugbekleding en voor MatrX MX2 rug (niet de andere); niet voor titanium rugbuizen	
RUGBEKLEDING			
DDA0721	Rugbekleding "Light"	Niet met in hoogteverstelbare duwhandvatten; SB>420/RH>345mm	105,83
◆ DDA0726	Naspanbare Velcro rug premium zwarte bekleding		
DDA0735	Aeroback, naspanbaar		59,46
DDA0769	Zonder rugbekleding	Enkel in combinatie met 0772 of 0773	
MATR X RUGGEN		Extra levertijd	
DDA0764	Matrx MX2, hoogte 150 mm met QR hardware	Niet voor SB<360mm en SB >460mm	920,00
DDA0765	Matrx MX2, hoogte 230 mm met QR hardware	Niet voor SB<360mm en SB >460mm	920,00
DDA0766	Matrx MX2, hoogte 305 mm met QR hardware	Niet voor SB<360mm en SB >460mm	920,00
DDA0767	Matrx MX2, hoogte 405 mm met QR hardware	Niet voor SB<360mm en SB >460mm	920,00
DDA0757	Elite Deep, hoogte 410 mm met easy-set hardware	Niet voor SB 320-340mm	758,75
DDA0761	Elite Standard, hoogte 410 mm met easy-set hardware	Niet voor SB 320-340mm	641,25
DUWHANDVATTEN			
◆ DDA0750	Zonder duwhandvatten		
DDA0751	Vaste duwhandvatten, kort	Niet met lagere ronde rugbuis; rechte rugbuis enkel in combi met MatrX rug	108,83
DDA0702	Vaste duwhandvatten, lang	Niet met lagere ronde rugbuis; rechte rugbuis enkel in combi met MatrX rug	108,83
DDA0703	Hoogteverstelbare duwhandvatten/opbouw	Niet met lagere ronde of rechte rugbuis/niet met RH 270mm/ niet met titanium rug/niet met light bekleding/niet met RH 285 tot 330mm in combinatie met buisvormige armleggers	239,56

De UL van de patient moet verminderd worden met de dikte van het kussen (SK)!



$$UL = ULpat - SK$$



matrx
SEATING SERIES

CODE	Omschrijving	Publieke prijs in €, 6% BTW inbegrepen			
DDA0704	Inklapbare duwhandvatten	Niet met RH 315 tot 330mm in combinatie met buisvormige armleggers; niet mogelijk met lagere ronde rugbuis	239,56		
DDA0733	Hoogteverstelbare duwhandvatten, geïntegreerd	Niet met standaard rug (0770)	239,56		
RUGHOEK (RW)					
DDA0707	74° met de zitting				
DDA0718	78° met de zitting				
◆ DDA0709	82° met de zitting				
DDA0719	86° met de zitting				
DDA0711	90° met de zitting				
ZITTING					
ZITBEKLEDING					
◆ DDA0610	Standaard				
DDA0615	"Light" zitbekleding		32,11		
DDA0611	Naspanbaar met één centrale velcroband	niet mogelijk met zitdiepte 525 mm	95,21		
ZAKJE ONDERAAN ZITBEKLEDING		Aan te brengen onder de zitting			
DDA0616	Klein		35,91		
DDA0617	Groot		35,91		
TASJE ZIT					
DDA0606	Zittasje, click-in en afneembaar		81,91		
ZITKUSSENS					
DDA0600	Standaard zitkussen	60 mm dubbel schuim met visco toplaag	90,20		
DDA0662	MatrX Libra kussen		424,14		
DDA0663	MatrX Vi kussen		400,00		
VOETSTEUN					
TYPE VOETSTEUN		Niet mogelijk met voetplaat!			
◆ DDA1508	Vaste buis, Aluminium				
DDA1509	Vaste buis, Titanium	niet met hoog gemonteerde voetsteun	295,49		
DDA1513	Met afdekplaat op de voetbuis	Enkel met vaste buis	67,69		
DDA1570	Carbon, hoekverstelbaar		259,90		
DDA1515	Zijdelings opklapbare voetplaat, hoekinstelbaar	Niet mogelijk met voetplaat hoog gemonteerd; toelopen voorframe en titanium frame; ZB 480 mm en 500mm	455,11		
KLEDINGBESCHERMERS					
KLEDINGBESCHERMERS / SPATBORDEN					
◆ DDA1401	Carbon kledingbeschermers				
DDA1408	Carbon spatborden	Niet met armsteunen	299,95		
ARMSTEUNEN		Niet mogelijk met spatborden!			
DDA1416	Hoogteverstelbaar; kort	Niet met spatborden en met SHh<420mm	150,00		
DDA1421	Hoogteverstelbaar; lang	Niet met spatborden en met SHh<420mm	150,00		
ARMLEGGERS					
DDA1411	Buisvormige armlegger; hoogteverstelbaar; afneembaar; wegklapbaar; met armpad	Niet met wegklapbare duwhandvatten in combinatie met RH < 315mm of hoogte instelbare handvatten opbouw; niet met Alber e-motion/twion	287,93		
FRAME					
STANDAARD FRAMEKLEUREN		Niet voor carbon en titanium frame!			
DDA0300	Glossy black		DDA0366	Dynamite orange	
DDA0354	Night shimmer		DDA0367	Atomic violet	
DDA0302	Royal blue		DDA0368	Nitro pink	
DDA0303	Royal red		DDA0358	Smokey Grey	
DDA0350	Purple fire		DDA0356	Ivory White	
DDA0315	Silver grey	◆	DDA0314	Black matt	
DDA0365	Mercury blue		DDA0359	Flashy Yellow	
			DDA0370	Matt red	20,00



0606



0617



1509

1401



1408



1416/21

CODE	Omschrijving	Publieke prijs in €, 6% BTW inbegrepen	
		DDA0371	Caramel bronze 20,00
FRAME KLEUR, POLISHED			
DDA0310	Mirror natural	Niet voor carbon en titanium frame!	200,00
FRAME KLEUR NEON		Niet voor carbon of titanium frame	
DDA0372	Neon groen	5 dagen extra levertijd	250,00
DDA0373	Neon geel	5 dagen extra levertijd	250,00
DDA0374	Neon roze	5 dagen extra levertijd	250,00
DDA0375	Neon rood	5 dagen extra levertijd	250,00
COLOUR-POWER-SET		4" of 5" Starec wielen niet inbegrepen! Lichte kleurnuances zijn mogelijk!	
DDA0330	Colour-Power-Set techno-anthracite		250,00
DDA0334	Colour-Power-Set b-blue		250,00
DDA0329	Colour-Power-Set comet red		250,00
DDA0336	Colour-Power-Set arctic blue		250,00
DDA0337	Colour-Power-Set copper glaze		250,00
DDA0338	Colour-Power-Set chrome	Starec achterwiel: hoepel enkel beschikbaar in zwart als CPS is gekozen	250,00
DDA0339	Colour-Power-Set champagne		250,00
DDA0340	Colour-Power-Set olive		250,00
VOORWIELEN			
VOORWIELEN			
DDA0800	3" Supersport		
DDA0801	4" Everyday wiel met zwarte rubber (nieuw model)	Met zwart rubber!	
DDA0860	4" Comfort wiel met zwarte rubber (nieuw model)	Met zwart rubber!	
DDA0803	4" Starec techno-anthracite		147,04
DDA0825	4" Starec champagne		147,04
DDA0826	4" Starec olive		147,04
DDA0808	4" Starec comet red		147,04
DDA0830	4" Starec copper glaze		147,04
DDA0831	4" Starec arctic blue		147,04
DDA0807	4" Starec b-blue		147,04
DDA0809	4" Starec black		147,04
DDA0861	4" Starec chrome		147,04
DDA0796	4" frogleg wielen met zwarte alu velg		250,00
DDA0797	4" frogleg wielen met zilveren alu velg		250,00
DDA0810	5" Everyday wiel met zwarte rubber (nieuw model)	Niet met SHv<480mm en 90° frame	
◆ DDA0863	5" Comfortwiel met zwart rubber (nieuw model)	Niet met SHv<480mm en 90° frame	
DDA0813	5" Starec techno anthracite	Niet met SHv<480mm en 90° frame	147,04
DDA0827	5" Starec champagne	Niet met SHv<480mm en 90° frame	147,04
DDA0828	5" Starec olive	Niet met SHv<480mm en 90° frame	147,04
DDA0818	5" Starec comet red	Niet met SHv<480mm en 90° frame	147,04
DDA0832	5" Starec arctic blue	Niet met SHv<480mm en 90° frame	147,04
DDA0833	5" Starec copper glaze	Niet met SHv<480mm en 90° frame	147,04
DDA0817	5" Starec b-blue	Niet met SHv<480mm en 90° frame	147,04
DDA0819	5" Starec black	Niet met SHv<480mm en 90° frame	147,04
DDA0862	5" Starec chrome	Niet met SHv<480mm en 90° frame	147,04
DDA0798	5" frogleg wielen met zwarte alu velg		250,00
DDA0799	5" frogleg wielen met zilveren alu velg		250,00
ACHTERWIELEN			
OAD		Niet met vario-as, carbon as, spaakbeschermers, tetraclip en 3°/6° camber	
DDA1118	Rechts ("Light" wiel 7bar en alu hoepel)		848,28
DDA1119	Links ("Light" wiel 7bar en alu hoepel)		848,28



0338

	CODE	Omschrijving	Publieke prijs in €, 6% BTW inbegrepen
ACHTERWIELBEVESTIGING			
◆	DDA0250	Standaard wielpositie	
	DDA0248	Korte achterwielverlenging	Enkel positie 1, 2 en 3/ Niet met carbon of titanium frame of asbuis/ Niet met SHh < 410 mm
	DDA0251	Achterwielverlenging	Niet met carbon en titanium frame! Niet met SHh < 410 mm!
TYPE 1e AS			
	DDA0276	Vario-as met instelbare camber 1 / 3/ 7/ 10°	Met 10° camberinstelling enkel actieve remmen/niet met OAD of Alber Emotion/Twion
◆	DDA0277	Standaard as	
	DDA0278	Carbon as	Niet met achterwielverlenging en met Emotion/Twion/ Niet met OAD
POSITIE 1e AS			Enkel met achterwielverlenging. Met een 2e as staat de 1e as steeds in positie 1!
	DDA0263	1e positie van vooraan	
	DDA0264	2e positie van vooraan	
	DDA0265	3e positie van vooraan	
	DDA0266	4e positie van vooraan	
	DDA0267	5e positie van vooraan	
CAMBER 1e AS			
	DDA0270	0° camber	
◆	DDA0271	3° camber	
	DDA0272	6° camber	Niet met Alber Emotion/Twion
TYPE 2e AS			Enkel met achterwielverlenging. Met een 2e as staat de 2e as steeds in positie 5!
	DDA0252	Standaard as	Niet met OAD
	DDA0280	Vario-as met instelbare camber 1/ 3/ 7/ 10°	Niet met OAD
CAMBER 2e AS			Maximaal 3° verschil met camber 1e as. Indien slechts 1 vario-as, 2e as 0° of 3°!
	DDA0270	0° camber	
	DDA0271	3° camber	
	DDA0272	6° camber	Niet met Alber Emotion/Twion
QUAD RELEASE AS			
	DDA0909	Tetra Clip	Niet met naafrem of Spinergy LXX wielen
ACHTERWIEL MAAT			
◆	DDA0902	24"	
	DDA0925	25"	Niet met Starec wielen / Niet met spaakbeschermers
	DDA0903	26"	Niet met actieve remmen!
ACHTERWIEL TYPE			
◆	DDA0915	24", 26" küschall Starec wielen; gekruiste spaken	Velgen en naaf in CPS indien CPS geselecteerd!
	DDA0908	24" High Performance wielen	Naaf in CPS indien CPS geselecteerd/niet met volle banden
	DDA0918	25" High performance wielen	Naaf in CPS indien CPS geselecteerd/niet met volle banden
	DDA0913	24" Mountain Bike wielen (banden incl.)	Enkel met alu hoepels of Supergripp hoepels
	DDA0906	24" Spinergy LXX	Spaken, naaf en velgen zwart/ niet met volle banden of tetra clip
	DDA0912	25" Spinergy LXX	Spaken, naaf en velgen zwart/ niet met volle banden of tetra clip
	DDA0927	Wielen met geïntegreerde naafremmen	24 zilveren spaken; naaf en velgen zwart / niet met tetraclip; vario-as en volle banden
ALBER ADD ON KIT			Enkel met korte achterwielverlenging en in 1 positie; niet met buisvormige armleggers
	DDA0916	Emotion adapter met 2 Alber antitippers	Enkel met 24" ; niet met 6° camber
	DDA0926	Twion adapter met 2 Alber antitippers	Enkel met 24" ; niet met 6° camber
ACHTERBANDEN			Niet voor mountainbike wielen en OAD
◆	DDA1014	24", 25", 26" Schwalbe Rightrun zwart/grijs	



0251

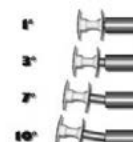

0276



0278

CODE	Omschrijving	Publieke prijs in €, 6% BTW inbegrepen
DDA1002	24" Profiel band 7 bar	
DDA1004	24" Volle band, profiel, grijs	Niet met High Performance; LXX wielen en wielen met geïntegreerde naafremmen 57,65
DDA1006	24" Volle band, zwart (KIK Type)	Niet met High Performance; LXX wielen en wielen met geïntegreerde naafremmen 57,65
DDA1007	24" Volle band light, grijs	Niet met High Performance; LXX wielen en wielen met geïntegreerde naafremmen 57,65
DDA1013	24" Schwalbe Rightrun, blauw	K-guard puncture resistant 32,69
DDA1011	24", 25" Schwalbe ONE	V-guard puncture resistant 98,83
DDA1010	24", 25", 26" Schwalbe "Marathon Plus"	Smartguard puncture protected 84,62
ANTI-LEK		Niet mogelijk met "Marathon Plus" banden!
DDA1020	Anti-lek binnenband bescherming	97,88
HOEPELS		
DDA1102	24", 26" Supergripp, afstand 30mm of 40mm	185,18
DDA1104	24", 26" Staal polished, afstand 30mm	Niet met mountainbike wielen 105,81
DDA1106	24" Titanium, afstand 30mm	Niet met mountainbike wielen 311,69
DDA1107	24" Titanium, afstand 40mm	Niet met mountainbike wielen 311,69
◆ DDA1113	24", 25" 26" Alu Light, afstand 30mm, grijs	
DDA1114	24", 25", 26" Alu Light, afstand 40mm, grijs	
DDA1117	24", 25", 26" Alu Light, afstand 40mm, zwart	130,31
DDA1122	24" Carbolife Curve, afstand 30mm	320,00
DDA1121	24" Carbolife Gekko, afstand 30mm	389,95
DDA1120	24", 25" The Surge LT 30 mm, afstand 30mm	Niet met mountainbike wielen 295,60
SPAAKBESCHERMERS		
DDA1200	24", 26" transparant	143,74
DDA1202	24" küsch zwart	Niet voor Spinergy LXX en Mountainbike 143,74
DDA1208	24" Transparant met küschall in witte letters	143,74
VEILIGHEID		
REMMEN		
◆ DDA1300	Standaard, gebogen hendel	
DDA1302	Performance remmen	Niet met vario-as 74,49
DDA1303	Actieve remmen (schaarremmen)	niet met 26" achterwielen 22,38
DDA1399	Zonder remmen, wanneer men kiest voor de wielen met naafremmen	
VEILIGHEIDSOPTIES		
REMVERLENGERS		
		Enkel voor standaard remmen, gebogen hendel
DDA1310	Remverlenger voor standaard remmen met gebogen hendel	18,18
ANTI-KIP		
DDA1702	Anti-kip met buis, rechts	163,68
DDA1703	Anti-kip met buis, links	163,68
DDA1704	Anti-kip aan beide zijden met buis	327,36
DDA1705	Actieve anti-kip	Niet met achterwielverlenger, carbon as of 26" wielen 280,26
VEILIGHEIDSGORDEL		
DDA1730	Bekkengordel	36,35
REFLECTOREN		
DDA1710	Gemonteerd	13,96
DDA1711	Bijgevoegd, niet gemonteerd	13,96
TRANSPORTKIT		
		Enkel met RH>400mm, alu frame en niet met MatrX ruggen
DDA1770	Transportkit, incl. gordel en labels	Fixatiesysteem niet inbegrepen! 40,40
STOKHOUDER NC met e-motion adapter; Niet aan dezelfde zijde als anti-tip		
DDA1706	rechts	85,00
DDA1707	links	85,00
DDA1719	beide zijden	150,00
ACCESSOIRES		
DDA1739	Voorframe beschermers "küschall"	Niet met carbon of titanium frame 43,05
DDA1744	Baggedragers op voorframe	Bijgeleverd 436,44
DDA1745	Drinkbushouder met drinkbus	Bijgeleverd 54,53



1120

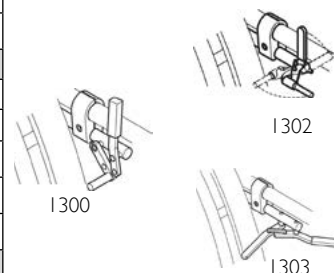

1300

1302

1303



1705



1702 / 1703 / 1704



1712 / 1713

1728



1739



1744

CODE	Omschrijving		Publieke prijs in €, 6% BTW inbegrepen
DDA1700	Transitwielen 3"	niet mogelijk met antitippers rechts en links/Alber Emotion/Twion	465,57
DDA1715	Pomp	Los geleverd bij zitbreedte 340mm!	10,00
DDA1712	Uurwerk, rechts	Gemonteerd in balhoofd	104,26
DDA1713	Uurwerk, links	Gemonteerd in balhoofd	104,26
DDA1717	Tool kit		5,00
DDA1728	Tas voor wielen		63,17
DDA1734	24" Mountain bike wielen met tas		561,49

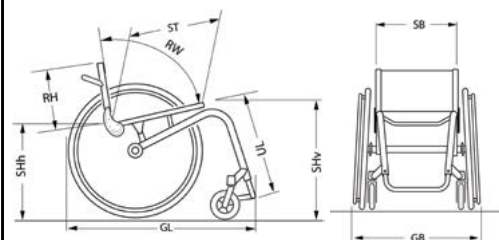
DATA VOOR MYKÜSCHALL AANVRAGEN

CUSTOMIZED MEASUREMENTS

SB	
ST	
RH	
SHv	
SHh	
UL	
RW	
GL / GB	
USER WEIGHT	
USER SIZE	

MYküschall**Omschrijving van de aanvraag**

CODE		Omschrijving			Publieke prijs in €, 6% BTW inbegrepen					
Frame		24" rear wheels			25" rear wheels			26" rear wheels		
		SHv	UL(footrest)		SHv	UL(footrest)		SHv	UL(footrest)	
			Std. foottube	flip-up		Std. foottube	flip-up		Std. foottube	flip-up
Aluminium	75° Short	45	33-42	29-42	46	33-43	29-43	47	33-44	29-44
		46	34-43	30-43	47	34-44	30-44	48	34-45	30-45
		47	35-44	31-44	48	35-45	31-45	49	35-46	31-46
	75° Standard	48	37-45	33-45	49	37-46	33-46	50	37-47	33-47
		49	38-46	34-46	50	38-47	34-47	51	38-48	34-48
		50	39-47	35-47	51	39-48	35-48	52	39-49	35-49
	75° +5	50	39-47	35-47	51	39-48	35-48	52	39-49	35-49
		51	40-48	36-48	52	40-49	36-49	53	40-50	36-50
		52	41-49	37-49	53	41-50	37-50	54	41-51	37-51
	90° Short	45	33-41	29-41	46	33-42	29-42	47	33-43	29-43
		46	34-42	30-42	47	34-43	30-43	48	34-44	30-44
		47	35-43	31-43	48	35-44	31-44	49	35-45	31-45
	90° Standard	48	37-44	33-44	49	37-45	33-45	50	37-46	33-46
		49	38-45	34-45	50	38-46	34-46	51	38-47	34-47
		50	39-46	35-46	51	39-47	35-47	52	39-48	35-48
	90° +5	50	40-46	36-46	51	40-47	36-47	52	40-48	36-48
		51	41-47	37-47	52	41-48	37-48	53	41-49	37-49
		52	42-48	38-48	53	42-49	38-49	54	42-50	38-50
	75° Adduction	48	37-45	NC	49	37-46	NC	50	37-47	NC
		49	38-46	NC	50	38-47	NC	51	38-48	NC
		50	39-47	NC	51	39-48	NC	52	39-49	NC
	90° Adduction	48	37-44	NC	49	37-45	NC	50	37-46	NC
		49	38-45	NC	50	38-46	NC	51	38-47	NC
		50	39-46	NC	51	39-47	NC	52	39-48	NC
Titan	75° Titan	48	37-45	NC	49	37-46	NC	50	37-47	NC
		49	38-46	NC	50	38-47	NC	51	38-48	NC
		50	39-47	NC	51	39-48	NC	52	39-49	NC
	90° Titan	48	37-44	NC	49	37-45	NC	50	37-46	NC
		49	38-45	NC	50	38-46	NC	51	38-47	NC
		50	39-46	NC	51	39-47	NC	52	39-48	NC
Carbon	Carbon	49	38-46	34-46	50	38-47	34-47	51	38-48	34-48
		50	39-47	35-47	51	39-48	35-48	52	39-49	35-49



UL(footrest) : This UL range is for a footrest mounted in the frame. Under this range, the footrest is high mounted



Yes, you can.®



Invacare nv
Autobaan 22 - 8210 Loppem - België - www.invacare.be

THE KSL CE
Manuele Actief Rolstoel met vast frame en vaste rug

Maximaal gebruikersgewicht: 100 kg
Algemene garantie: 1 jaar; garantie op het frame: 5 jaar
We behouden ons het recht voor om een tolerantie te hebben van +/- 10mm bij levering op: ZB, ZH voor en achter, rughoogte en onderbeenlengte

Datum : _____
Referentie: _____
Dealer: _____

Gelieve uw keuze aan te geven door een kruisje in het vierkantje Standaard optie Optie zonder meerprijs

CODE	Omschrijving		Publieke prijs in €, 6% BTW inbegrepen	
◆ DDX0085	THE KSL		3.750,00	
DDX0000	My küschall Speciale constructie	Duidelijke omschrijving en tekeningen bijvoegen!	Op aanvraag	
FRAME				
FRAMEHOEK				
◆ DDX0221	Framehoek 75° met de grond			
DDX0285	Framehoek 75° met de grond/ toelopend voorframe		399,95	
DDX0222	Framehoek 90° met de grond		Niet mogelijk met 5" voorwielen!	
DDX0290	Framehoek 90° met de grond/ toelopend voorframe		Niet mogelijk met 5" voorwielen! 399,95	
ZITBREDTE (SB)		Zie bijlage pagina 3!		
DDX0124	340mm	Niet mogelijk met MatrX kussens en ruggen		
DDX0126	360mm			
DDX0128	380mm			
◆ DDX0130	400mm			
DDX0132	420mm			
DDX0134	440mm			
ZITDIEPTE (ST)		Niet mogelijk met MatrX kussens		
DDX0414	385mm			
◆ DDX0417	410mm			
DDX0420	435mm			
DDX0423	460mm			
DDX0426	485mm			
RUGHOOGTE (RH)		Niet kiezen bij MatrX ruggen		
DDX0548	RH 270mm	Niet mogelijk met "Light" bekleding	DDX0509	RH 345mm
DDX0580	RH 285mm	Niet mogelijk met "Light" bekleding	DDX0512	RH 360mm
◆ DDX0550	RH 300mm		DDX0514	RH 375mm
DDX0503	RH 315mm		DDX0516	RH 390mm
DDX0506	RH 330mm		DDX0518	RH 405mm
			DDX0520	RH 420mm
ZITHOOGTE VOOR (SHv)				
DDX0847	SHv 450mm	Enkel met 24" wielen!		
DDX0848	SHv 460mm			
DDX0849	SHv 470mm			
DDX0850	SHv 480mm			
DDX0851	SHv 490mm			
◆ DDX0852	SHv 500mm			
DDX0853	SHv 510mm			
DDX0854	SHv 520mm			
DDX0855	SHv 530mm	Enkel met 25" achterwielen		

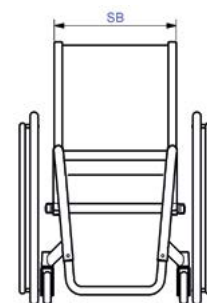
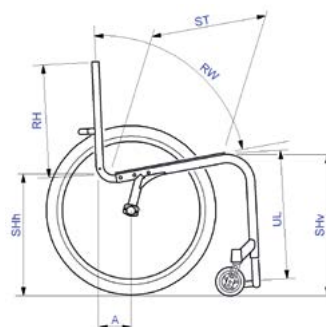

CODE	Omschrijving	Publieke prijs in €, 6% BTW inbegrepen	
ZITHOOGTE ACHTER (SHh)		SHh = "SHv-100mm" tot "SHv-20mm"	
DDX0945	SHh 400mm Enkel met 24" wielen!	DDX0950	SHh 450mm
DDX0946	SHh 410mm	DDX0951	SHh 460mm
DDX0947	SHh 420mm	DDX0952	SHh 470mm
◆ DDX0948	SHh 430mm	DDX0953	SHh 480mm
DDX0949	SHh 440mm		
ONDERBEENLENGTE (UL)		Voor 75°frame: UL = "SHv-100mm" tot "SHv-30mm" / voor 90° frame: UL = "SHv-90mm" tot "SHv-40mm"	
DDXI676	UL 350mm	◆ DDXI684	UL 430mm
DDXI677	UL 360mm	DDXI685	UL 440mm
DDXI678	UL 370mm	DDXI686	UL 450mm
DDXI679	UL 380mm	DDXI687	UL 460mm
DDXI680	UL 390mm	DDXI688	UL 470mm
DDXI681	UL 400mm	DDXI689	UL 480mm
DDXI682	UL 410mm	DDXI690	UL 490mm
DDXI683	UL 420mm	DDXI691	UL 500mm
RUG			
NEERKLAPBARE RUG			
DDX0736	Vaste rug in frame kleur		
◆ DDX0734	Neerklapbare rug, hoekverstelbaar, zwart		
RUGBEKLEDING			
DDX0700	Standaard bekleding		
DDX0721	Rugbekleding "Light"	Niet met RH 270-285mm	105,83
◆ DDX0726	Naspanbare Velcro rug premium zwarte bekleding		
DDX0735	Aero rug, naspanbaar, ventilerend		59,46
DDX0769	Zonder rugbekleding	altijd kiezen voor MatrX rug	
MATRX RUGGEN		Niet met rugbekleding; extra levertijd/ Enkel zonder handvaten of met geïntegreerde in hoogte instelbare duwhandvaten	
DDX0764	Matrx MX2, hoogte 150 mm met QR hardware	Niet voor SB 340mm	920,00
DDX0765	Matrx MX2, hoogte 230 mm met QR hardware	Niet voor SB 340mm	920,00
DDX0766	Matrx MX2, hoogte 305 mm met QR hardware	Niet voor SB 340mm	920,00
DDX0767	Matrx MX2, hoogte 405 mm met QR hardware	Niet voor SB 340mm	920,00
DUWHANDVATTEN			
◆ DDX0750	Zonder duwhandvatten		
DDX0751	Vaste duwhandvatten, kort	Niet met MatrX rug	108,83
DDX0702	Vaste duwhandvatten, lang	Niet met MatrX rug	108,83
DDX0704	Inklapbare duwhandvatten	Niet met MatrX rug	246,75
DDX0733	Hoogteverstelbare duwhandvatten, geïntegreerd	Enkel met MatrX rug	246,75
RUGHOEK (RW)			
DDX0707	74° met de zit (vergelijkbaar met positie -8° op de K-serie)		
DDX0718	78° met de zit (vergelijkbaar met positie -4° op de K-serie)		
◆ DDX0709	82° met de zit (vergelijkbaar met positie 0° op de K-serie)		
DDX0719	86° met de zit (vergelijkbaar met positie +4° op de K-serie)		
DDX0711	90° met de zit (vergelijkbaar met positie +8° op de K-serie)		
ZIT			
ZITBEKLEDING			
◆ DDX0610	Standaard		
DDX0615	"Light"		32,11
ZITKUSSEN			
DDX0600	Standaard zitkussen	60mm dubbel schuim met visco toplaag!	90,20
DDX0662	Matrx Libra kussen	Niet met ST 385mm of SB 340mm; SB 360mm enkel met ST 410 en 435mm	424,14



matrx
SEATING SERIES

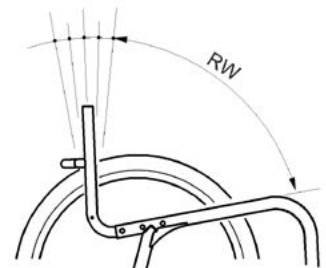

	CODE	Omschrijving	Publieke prijs in €, 6% BTW inbegrepen	
	DDX0663	MatrX Vi kussen	Niet met ST 485mm of SB 340mm; ST 385mm enkel met SW 360mm	409,72
KLEDINGBESCHERMERS				
◆	DDX1400	Carbon kledingbeschermers, vast gemonteerd		
	DDX1405	Carbon spatborden, vast gemonteerd		299,95
VOETSTEUN				
	DDX1508	Aluminium voetbeugel (- 80 g)		
◆	DDX1509	Titanium voetbeugel		
	DDX1570	Carbon voetplaat, hoekverstelbaar (niet met voetbeugel)		259,90
	DDX1513	Afdekplaatje voor voetbeugel		67,69
FRAME				
FRAME KLEUR				
◆	DDX0314	Black matt	DDX0358	Smokey grey
	DDX0300	Glossy black	DDX0359	Flashy yellow
	DDX0354	Night shimmer	DDX0366	Dynamite Orange
	DDX0303	Royal red	DDX0367	Atomic Violet
	DDX0315	Silver grey	DDX0368	Nitro Pink
	DDX0356	Ivory white		
	DDX0365	Mercury Blue		
COLOUR-POWER-SET			4" of 5" Starec wielen niet inbegrepen! Lichte kleurnuances zijn mogelijk!	
	DDX0329	Colour-Power-Set comet red		
	DDX0330	Colour-Power-Set techno-anthracite		
	DDX0339	Colour-Power-Set champagne		
	DDX0340	Colour-Power-Set olive		
	DDX0334	Colour-Power-Set b-blue		
	DDX0336	Colour-Power-Set arctic blue		
	DDX0337	Colour-Power-Set copper glaze		
	DDX0338	Colour-Power-Set chrome	Starec achterwiel: hoepel enkel beschikbaar in zwart als CPS is gekozen	
VOORWIELEN				
VOORWIELEN			5" voorwielen zijn niet mogelijk met 90° frame!	
	DDX0800	3" Supersport		
◆	DDX0801	4" Everyday wheel met zwarte rubber (nieuw model)	Met zwart rubber!	
	DDX0860	4" Comfort wiel met zwarte rubber (nieuw model)	Met zwart rubber!	
	DDX0803	4" Starec techno-anthracite		147,04
	DDX0826	4" Starec olive		147,04
	DDX0825	4" Starec champagne		147,04
	DDX0808	4" Starec comet red		147,04
	DDX0830	4" Starec copper glaze		147,04
	DDX0831	4" Starec arctic blue		147,04
	DDX0807	4" Starec b-blue		147,04
	DDX0809	4" Starec black		147,04
	DDX0861	4" Starec chrome		147,04
	DDX0796	4" frogleg wielen met zwarte alu velg		250,00
	DDX0797	4" frogleg wielen met zilveren alu velg		250,00
	DDX0810	5" Everyday wiel met zwarte rubber (nieuw model)	Niet met 90° frame	
	DDX0863	5" Comfortwiel met zwart rubber (nieuw model)	Niet met 90° frame	
	DDX0813	5" Starec techno anthracite	Niet met 90° frame	
	DDX0828	5" Starec olive	Niet met 90° frame	
	DDX0827	5" Starec champagne	Niet met 90° frame	



1509

CPS Set omvat:

High Performance wielnaven met QR dopjes, voorvorken, balhoofdkapjes

CODE	Omschrijving	Publieke prijs in €, 6% BTW inbegrepen	
DDX0818	5" Starec comet red	Niet met 90° frame	147,04
DDX0832	5" Starec arctic blue	Niet met 90° frame	147,04
DDX0833	5" Starec copper glaze	Niet met 90° frame	147,04
DDX0817	5" Starec b-blue	Niet met 90° frame	147,04
DDX0819	5" Starec black	Niet met 90° frame	147,04
DDX0862	5" Starec chrome	Niet met 90° frame	147,04
DDX0798	5" frogleg wielen met zwarte alu velg		250,00
DDX0799	5" frogleg wielen met zilveren alu velg		250,00
Verpersoonlijk uw stoel			
DDX0899	Afdekkap met persoonlijke gravering	Gelieve de kolom rechts in te vullen	38,78
ACHTERWIELEN			
ACHTERWIELPOSITIE (Afstand X op de tekening)			
DDX0263	140 mm (positie 1)		
DDX0264	125 mm (positie 2)		
◆ DDX0265	110 mm (positie 3)		
DDX0266	95 mm (positie 4)		
DDX0267	80 mm (positie 5)		
CAMBER VAN DE CARBON AS			
DDX0270	0° camber		
◆ DDX0271	3° camber		
DDX0272	6° camber	Niet met Twion	
QUAD RELEASE AS			
DDX0909	Tetra Clip	Niet met wielen met geïntegreerde naafremmen of Spinergy LXX wielen	111,73
ACHTERWIEL MAAT			
◆ DDX0902	24"		
DDX0925	25"	Niet met Starec wielen of wielen met geïntegreerde naafremmen	
ACHTERWIEL TYPE			
◆ DDX0915	24" küschall Starec wiel	Naaf en velg in CPS indien aangeduid	
DDX0908	24", 25" High performance, Starec naaf zwart of in CPS indien CPS gekozen		
DDX0906	24" Spinergy LXX	Spaken, naaf en velgen zwart/ niet met tetraclip	675,58
DDX0912	25" Spinergy LXX	Spaken, naaf en velgen zwart/ niet met volle banden of tetra clip	675,58
DDX0927	Wielen met geïntegreerde naafremmen	24 zilveren spaken; naaf en velgen zwart	857,11
ALBER ADD ON KIT			
DDX0926	Twion adapter met 2 Alber antitippers	Enkel met 24" ; niet met 6° camber	824,00
ACHTERWIEL BANDEN			
DDX1014	24", 25" Lichtlopende band 7 bar Schwalbe Rightrun zwart/grijs		
◆ DDX1011	24", 25" Schwalbe ONE	V-guard puncture resistant	
DDX1010	24", 25" "Marathon Plus" band van Schwalbe	Smartguard puncture protected	84,62
DDX1013	24" Schwalbe Rightrun blauw	K-guard puncture resistant	32,69
HOEPELS			
DDX1102	24" Supergripp, afstand 30mm of 40mm		185,18
DDX1104	24" Staal polished, afstand 30mm		105,81
DDX1106	24" Titanium, afstand 30mm		311,69
DDX1107	24" Titanium, afstand 40mm		311,69
◆ DDX1113	24", 25" Light Alu, afstand 30mm, grijs		
DDX1117	24", 25" Light Alu, afstand 30mm, zwart		130,31
DDX1122	24" Carbolife Curve, afstand 30mm		320,00
DDX1121	24" Carbolife Gekko, afstand 30mm		389,95
DDX1120	24", 25" The Surge LT 30mm, afstand 30mm		295,60
SPAAKBESCHERMERS		Niet mogelijk met Spinergy LXX wielen	
DDX1200	24", 26" transparant		143,74
DDX1202	24" küsch, zwart		143,74

First Line	
Second Line	

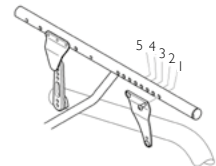
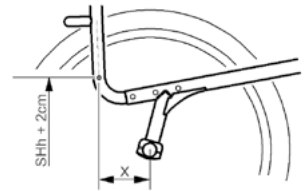

1120

	CODE	Omschrijving	Publieke prijs in €, 6% BTW inbegrepen
	DDX1208	24" Transparant met küschall in witte letters	143,74
VEILIGHEID			
REMMEN		Actieve remmen niet met ST 375 en 400 mm in combinatie met achterwielpositie: - equivalent met K-serie positie 1 - equivalent met K-serie positie 2 voor 25" wielen - equivalent met K-serie positie 2 voor SHh < 400 mm en 24" wielen	
◆	DDX1300	Standaard, gebogen hendel	
	DDX1302	Performance remmen	Niet mogelijk met spatborden! 74,49
	DDX1303	Actieve remmen	Niet mogelijk met ST385/410mm in combinatie met achterwielpositie 140mm of achterwielpositie 125 mm met 25" wielen 22,38
	DDX1399	Zonder remmen, wanneer men kiest voor de wielen met naafremmen	
VEILIGHEIDSOPTIES			
ANTI-KIP			
	DDX1702	Anti-kip met buis, rechts	163,68
	DDX1703	Anti-kip met buis, links	163,68
	DDX1704	Anti-kip aan beide zijden met buis	327,36
VEILIGHEIDSGORDEL			
	DDX1730	Bekkengordel	36,35
REFLECTOREN			
	DDX1710	Gemonteerd	13,96
	DDX1711	Bijgevoegd, niet gemonteerd	13,96
KÜSCHALL WATCH		Gemonteerd in het balhoofd	
	DDX1712	Uurwerk, rechter kant	100,00
	DDX1713	Uurwerk, linker kant	100,00
ACCESSOIRES			
	DDX1739	Voorframe beschermers "küschall"	43,05
	DDX1715	Pomp	Los geleverd bij zitbreedte 340mm! 10,00
	DDX1717	Toolkit	5,00
	DDX1728	Tas voor wielen	63,17
	DDX1734	24" Mountain bike wielen met tas	561,49



1702/03/04



1739

1728

CODE	Omschrijving	Publieke prijs in €, 6% BTW inbegrepen
------	--------------	--

Hulp bij maatname

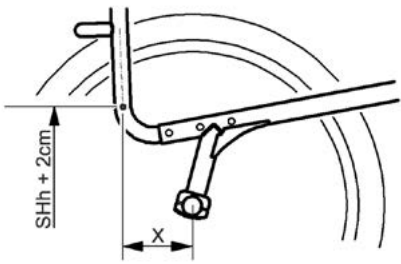

Achterwielpositie

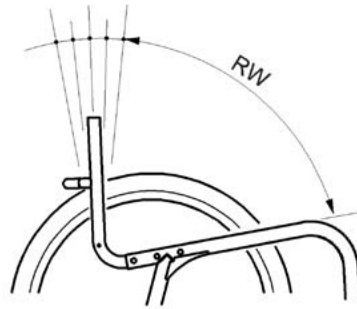

Rughoek

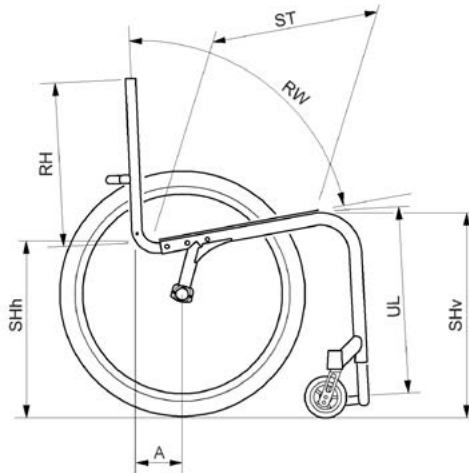

DATA VOOR MYKÜSCHALL AANVRAGEN

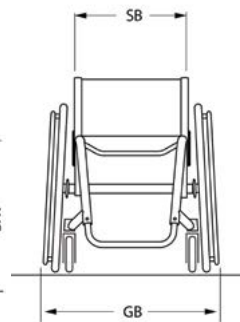
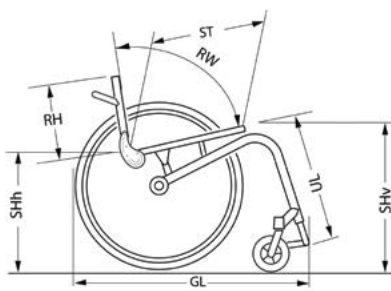

CUSTOMIZED MEASUREMENTS

SB	
ST	
RH	
SHv	
SHh	
UL	
RW	
GL / GB	
USER WEIGHT	
USER SIZE	

MYküschall

Omschrijving van de aanvraag





Yes, you can.®

Invacare nv
Autobaan 22 - 8210 Loppem - België - www.invacare.be

Invacare® Action®⁵ CE

Actieve Rolstoel met vouwbaar frame
Maximaal gebruikersgewicht:
100kg tot zitbreedte 330mm
130kg vanaf zitbreedte 355mm
Algemene garantie: 1 jaar; garantie op het frame: 2 jaar



Datum : _____

Referentie: _____

Dealer: _____

Gelieve uw keuze aan te geven door een kruisje in het vierkantje Standaard optie Optie zonder meerprijs

	CODE	Omschrijving	Publieke prijs in €, 6% BTW inbegrepen																																																																																																						
◆	SJC0004	ACTION 5	2.218,65																																																																																																						
SPECIAL																																																																																																									
◆	N	Neen (NC: 6099)																																																																																																							
	SJCSPEC	SPECIAL	op aanvraag																																																																																																						
FRAME TYPE																																																																																																									
◆	SJC0200	Swing away voorframe (NC: 3185, 3230, 3440,3450)																																																																																																							
	SJC0210	Vast 80° voorframe (NC: 2800, 2810, 2820, 2830, 2840, 2850, 3000, 3010, 3020, 3030, 3040, 3050, 3100, 3110, 3120, 3130, 3140, 3150, 3400, 3410, 3420, 3430)																																																																																																							
ZIT																																																																																																									
ZITBREEDTE (SW)																																																																																																									
	SJC1000	305 MM / 12" (NC: 1150, 1160, 1190, 2460, 2465, 2470, 2475, 2480, 2840, 2850, 3400, 5005, 5010, 5020, 5030, 5040, 5042, 5044, 5090, 8170, 8180)																																																																																																							
	SJC1010	330 MM / 13" (NC: 1150, 1160, 1190, 2460, 2465, 2470, 2475, 2480, 2840, 2850, 3400, 5005, 5010, 5020, 5030, 5040, 5042, 5044, 5090, 8170, 8180)																																																																																																							
	SJC1020	355 MM / 14" (NC: 2460, 2465, 2470, 2475, 2480, 2840, 2850, 5005, 5010, 5020, 5030, 5040, 5042, 5044, 5090, 8170, 8180)																																																																																																							
	SJC1030	380 MM / 15" (NC: 2850, 5005, 5090)																																																																																																							
	SJC1040	405 MM / 16" (NC: 2850)																																																																																																							
◆	SJC1050	430 MM / 17"																																																																																																							
	SJC1060	455 MM / 18"																																																																																																							
	SJC1070	480 MM / 19" (NC: 5005, 5090)																																																																																																							
	SJC1075	505 MM / 20" (NC: 1100, 1110, 1170, 5005, 5090)																																																																																																							
	SJC1078	530 MM / 21" (NC: 1100, 1110, 1170, 2460, 2465, 2470, 2475, 2480, 5005, 5010, 5020, 5030, 5040, 5042, 5044, 5090)																																																																																																							
<table border="1" style="width: 100%; border-collapse: collapse; margin: 0 auto;"> <thead> <tr> <th colspan="2"></th> <th colspan="10">Seat width in mm</th> </tr> <tr> <th colspan="2"></th> <th>305</th> <th>330</th> <th>355</th> <th>380</th> <th>405</th> <th>430</th> <th>455</th> <th>480</th> <th>505</th> <th>530</th> </tr> </thead> <tbody> <tr> <th rowspan="7" style="writing-mode: vertical-rl; transform: rotate(180deg);">Seat depth in mm</th> <th>350</th> <td style="background-color: #90EE90;">○</td> <td style="background-color: #90EE90;">○</td> <td style="background-color: #90EE90;">○</td> <td style="background-color: #90EE90;">○</td> <td style="background-color: #90EE90;">○</td> <td style="background-color: #90EE90;">○</td> <td style="background-color: #90EE90;">○</td> <td style="background-color: #90EE90;">○</td> <td style="background-color: #90EE90;">○</td> <td style="background-color: #90EE90;">○</td> </tr> <tr> <th>375</th> <td style="background-color: #90EE90;">○</td> <td style="background-color: #90EE90;">○</td> <td style="background-color: #90EE90;">○</td> <td style="background-color: #90EE90;">○</td> <td style="background-color: #90EE90;">○</td> <td style="background-color: #90EE90;">○</td> <td style="background-color: #90EE90;">○</td> <td style="background-color: #90EE90;">○</td> <td style="background-color: #90EE90;">○</td> <td style="background-color: #90EE90;">○</td> </tr> <tr> <th>400</th> <td style="background-color: #90EE90;">○</td> <td style="background-color: #90EE90;">○</td> <td style="background-color: #90EE90;">○</td> <td style="background-color: #90EE90;">○</td> <td style="background-color: #90EE90;">○</td> <td style="background-color: #90EE90;">○</td> <td style="background-color: #90EE90;">○</td> <td style="background-color: #90EE90;">○</td> <td style="background-color: #90EE90;">○</td> <td style="background-color: #90EE90;">○</td> </tr> <tr> <th>425</th> <td style="background-color: #90EE90;">○</td> <td style="background-color: #90EE90;">○</td> <td style="background-color: #90EE90;">○</td> <td style="background-color: #90EE90;">○</td> <td style="background-color: #90EE90;">○</td> <td style="background-color: #90EE90;">○</td> <td style="background-color: #90EE90;">○</td> <td style="background-color: #90EE90;">○</td> <td style="background-color: #90EE90;">○</td> <td style="background-color: #90EE90;">○</td> </tr> <tr> <th>450</th> <td style="background-color: #90EE90;">○</td> <td style="background-color: #90EE90;">○</td> <td style="background-color: #90EE90;">○</td> <td style="background-color: #90EE90;">○</td> <td style="background-color: #90EE90;">○</td> <td style="background-color: #90EE90;">○</td> <td style="background-color: #90EE90;">○</td> <td style="background-color: #90EE90;">○</td> <td style="background-color: #90EE90;">○</td> <td style="background-color: #90EE90;">○</td> </tr> <tr> <th>475</th> <td style="background-color: #90EE90;">○</td> <td style="background-color: #90EE90;">○</td> <td style="background-color: #90EE90;">○</td> <td style="background-color: #90EE90;">○</td> <td style="background-color: #90EE90;">○</td> <td style="background-color: #90EE90;">○</td> <td style="background-color: #90EE90;">○</td> <td style="background-color: #90EE90;">○</td> <td style="background-color: #90EE90;">○</td> <td style="background-color: #90EE90;">○</td> </tr> <tr> <th>500</th> <td style="background-color: #90EE90;">○</td> <td style="background-color: #90EE90;">○</td> <td style="background-color: #90EE90;">○</td> <td style="background-color: #90EE90;">○</td> <td style="background-color: #90EE90;">○</td> <td style="background-color: #90EE90;">○</td> <td style="background-color: #90EE90;">○</td> <td style="background-color: #90EE90;">○</td> <td style="background-color: #90EE90;">○</td> <td style="background-color: #90EE90;">○</td> </tr> </tbody> </table>						Seat width in mm												305	330	355	380	405	430	455	480	505	530	Seat depth in mm	350	○	○	○	○	○	○	○	○	○	○	375	○	○	○	○	○	○	○	○	○	○	400	○	○	○	○	○	○	○	○	○	○	425	○	○	○	○	○	○	○	○	○	○	450	○	○	○	○	○	○	○	○	○	○	475	○	○	○	○	○	○	○	○	○	○	500	○	○	○	○	○	○	○	○	○	○
		Seat width in mm																																																																																																							
		305	330	355	380	405	430	455	480	505	530																																																																																														
Seat depth in mm	350	○	○	○	○	○	○	○	○	○	○																																																																																														
	375	○	○	○	○	○	○	○	○	○	○																																																																																														
	400	○	○	○	○	○	○	○	○	○	○																																																																																														
	425	○	○	○	○	○	○	○	○	○	○																																																																																														
	450	○	○	○	○	○	○	○	○	○	○																																																																																														
	475	○	○	○	○	○	○	○	○	○	○																																																																																														
	500	○	○	○	○	○	○	○	○	○	○																																																																																														
			Max user weight 100kg				Max user weight 130kg																																																																																																		
ZITDIEPTE (SD)																																																																																																									
	SJC1100	350 MM / 14" (NC: 1270, 2840, 3040, 3140, 3950, 4050, 4150, 5005, 5010, 5020, 5030, 5040, 5042, 5044, 5090, 7080, 7090, 7100, 7110, 7600, 7610)																																																																																																							
	SJC1110	375 MM / 15" (NC: 1270, 3950, 4050, 4150, 5005, 5010, 5020, 5030, 5040, 5042, 5044, 5090, 7600)																																																																																																							
	SJC1120	400 MM / 16" (NC: 1270, 5052, 5054)																																																																																																							
◆	SJC1130	425 MM / 17" (NC: 5052, 5054)																																																																																																							



CODE	Omschrijving	Publieke prijs in €, 6% BTW inbegrepen																																																																																												
SJC1140	450 MM / 18"	(NC: 5054)																																																																																												
SJC1150	475 MM / 19"	(NC: 5005, 5054, 5090)																																																																																												
SJC1160	500 MM / 20"	(NC: 5005, 5010, 5020, 5030, 5040, 5090)																																																																																												
SJC1170	350-400 MM / 14"-16" ADJUSTABLE	(NC: 1510, 3950, 4050, 4150, 5005, 5010, 5020, 5030, 5040, 5042, 5044, 5090, 7600)																																																																																												
SJC1180	400-450 MM / 16"-18" ADJUSTABLE	(NC: 1510, 5054)																																																																																												
SJC1190	450-500 MM / 18"-20" ADJUSTABLE	(NC: 1510)																																																																																												
ZITHOOGTE VOOR (FSTF)																																																																																														
SJC1200	360 MM / 14"	(NC: 1310, 1320, 1330, 1340, 1350, 1360, 2840, 3040, 3140, 3420, 3430, 3450, 7040, 7050, 7055, 7060, 7070, 7080, 7090, 7100, 7110)																																																																																												
SJC1210	385 MM / 15"	(NC: 1320, 1330, 1340, 1350, 1360, 2840, 3040, 3140, 3430, 7000, 7020, 7030, 7040, 7070, 7080, 7090, 7100, 7110)																																																																																												
SJC1220	410 MM / 16"	(NC: 1330, 1340, 1350, 1360, 7080, 7090, 7100, 7110)																																																																																												
◆ SJC1230	435 MM / 17"	(NC: 1300, 1340, 1350, 1360, 7110)																																																																																												
SJC1240	460 MM / 18"	(NC: 1300, 1310, 1350, 1360)																																																																																												
SJC1250	485 MM / 19"	(NC: 1300, 1310, 1320, 1360)																																																																																												
SJC1260	510 MM / 20"	(NC: 1300, 1310, 1320, 1330, 7000, 7020, 7030, 7040)																																																																																												
SJC1270	535 MM / 21"	(NC: 1300, 1310, 1320, 1330, 1340, 2830, 3030, 3130, 7000, 7020, 7030, 7040, 7050, 7055, 7060, 7070, 7080, 7090, 7100)																																																																																												
<table border="1"> <thead> <tr> <th colspan="2"></th> <th colspan="8">Front seat height (FSTF)</th> </tr> <tr> <th colspan="2"></th> <th>(MM)</th> <th>360</th> <th>385</th> <th>410</th> <th>435</th> <th>460</th> <th>485</th> <th>510</th> <th>535</th> </tr> </thead> <tbody> <tr> <th rowspan="7">Rear seat height (RSTF)</th> <th>360</th> <td>○</td> <td>○</td> <td>○</td> <td></td> <td></td> <td></td> <td></td> <td></td> <td></td> </tr> <tr> <th>385</th> <td></td> <td>○</td> <td>○</td> <td>○</td> <td></td> <td></td> <td></td> <td></td> <td></td> </tr> <tr> <th>410</th> <td></td> <td></td> <td>○</td> <td>○</td> <td>○</td> <td></td> <td></td> <td></td> <td></td> </tr> <tr> <th>435</th> <td></td> <td></td> <td></td> <td>○</td> <td>○</td> <td>○</td> <td></td> <td></td> <td></td> </tr> <tr> <th>460</th> <td></td> <td></td> <td></td> <td></td> <td>○</td> <td>○</td> <td>○</td> <td></td> <td></td> </tr> <tr> <th>485</th> <td></td> <td></td> <td></td> <td></td> <td></td> <td>○</td> <td>○</td> <td>○</td> <td></td> </tr> <tr> <th>510</th> <td></td> <td></td> <td></td> <td></td> <td></td> <td></td> <td>○</td> <td>○</td> <td>○</td> </tr> </tbody> </table>					Front seat height (FSTF)										(MM)	360	385	410	435	460	485	510	535	Rear seat height (RSTF)	360	○	○	○							385		○	○	○						410			○	○	○					435				○	○	○				460					○	○	○			485						○	○	○		510							○	○	○
		Front seat height (FSTF)																																																																																												
		(MM)	360	385	410	435	460	485	510	535																																																																																				
Rear seat height (RSTF)	360	○	○	○																																																																																										
	385		○	○	○																																																																																									
	410			○	○	○																																																																																								
	435				○	○	○																																																																																							
	460					○	○	○																																																																																						
	485						○	○	○																																																																																					
	510							○	○	○																																																																																				
ZITHOOGTE ACHTER RSTF		Maximaal verschil tussen FSTF en RSTF = - 80 mm of 9°																																																																																												
SJC1300	360 MM / 14"	(NC: 7250, 7260, 8900)																																																																																												
SJC1310	385 MM / 15"																																																																																													
SJC1320	410 MM / 16"																																																																																													
◆ SJC1330	435 MM / 17"																																																																																													
SJC1340	460 MM / 18"																																																																																													
SJC1350	485 MM / 19"	(NC: 7200, 7210, 7220)																																																																																												
SJC1360	510 MM / 20"	(NC: 7200, 7210, 7220, 7230, 7240, 7242, 7244, 8900)																																																																																												
ZITBEKLEDING																																																																																														
SJC1490	Zonder zitbekleding																																																																																													
SJC1500	Nylon sling diepte instelbaar	met GSM-houder onder de zit																																																																																												
◆ SJC1510	Nylon sling																																																																																													
SJC1520	Naspanbare zitbekleding, diepte instelbaar																																																																																													
RUG																																																																																														
RUGHOEK																																																																																														
◆ SJC2000	Vaste hoek, 90° tov. zit																																																																																													
SJC2010	Hoek instelbaar van -15° tot + 15°																																																																																													
SJC2020	Hoek instelbaar van -15° tot +15° en neerklapbaar																																																																																													
VASTE RUGHOOGTE																																																																																														
SJC2130	300MM met korte duwhandvaten	(NC: 2300, 2310, 2400, 2410, 2420, 2505, 8160, 8200)																																																																																												
SJC2140	325MM met korte duwhandvaten	(NC: 2300, 2310, 2400, 2410, 2420, 2505, 8160, 8200)																																																																																												
SJC2143	350MM met korte duwhandvaten	(NC: 2300, 2310, 2400, 2410, 2420, 2505, 8160, 8200)																																																																																												
◆ SJC2150	375MM met lange duwhandvaten	(NC: 2300, 2310, 2400, 2410, 2420, 8200)																																																																																												
SJC2153	400MM met lange duwhandvaten	(NC: 2300, 2310, 2400, 2410, 2420)																																																																																												
SJC2160	425MM met lange duwhandvaten	(NC: 2300, 2310, 2400, 2410, 2420)																																																																																												
SJC2163	450 MM met lange duwhandvaten	(NC: 2300, 2310, 2400, 2410, 2420)																																																																																												

	CODE	Omschrijving	Publieke prijs in €, 6% BTW inbegrepen	
	SJC2170	475 MM met lange duwhandvaten	(NC: 2300, 2310, 2400, 2410, 2420)	
	SJC2173	500 MM met lange duwhandvaten	(NC: 2300, 2310, 2400, 2410, 2420)	
INSTELBARE RUGHOOGTE				
	SJC2300	360-400MM	(NC: 2460, 2465, 2470, 2475, 2480, 2505)	
	SJC2310	410-490MM	(NC: 2460, 2465, 2470, 2475, 2480)	
DUWHANDVATEN VOOR INSTELBARE RUGHOOGTE				
◆	SJC2400	Zonder duwhandvaten	(NC: 8160, 9100, 9200)	
	SJC2410	Opbouw duwhandvaten type REA (Hoogte instelbaar + 150 MM)	(NC: 2505)	150,00
	SJC2420	Geïntegreerde in hoogte instelbare duwhandvaten (Hoogte instelbaar + 135 MM) (0° kromming in de rugbuizen)		150,00
MATRIX RUGGEN				
	SJC2460	MatrX Elite 405mm hoogte met bevestiging	(NC: 2500, 2505, 2510, 5500)	650,00
	SJC2465	MatrX Elite 455mm hoogte met bevestiging	(NC: 2500, 2505, 2510, 5500)	650,00
	SJC2470	MatrX Elite Deep 405mm hoogte met bevestiging	(NC: 2500, 2505, 2510, 5500)	760,00
	SJC2475	MatrX Elite Deep 455mm hoogte met bevestiging	(NC: 2500, 2505, 2510, 5500)	760,00
	SJC2480	Enkel de MatrX bevestigingen (zonder rug)	(NC: 2500, 2505, 2510, 5500)	260,00
RUGBEKLEDING				
	SJC2500	Zonder rugbekleding		
	SJC2505	Nylon standaard rug	(NC: 5500)	
◆	SJC2510	Naspanbare nylon rugbekleding		
VOETSTEUNEN				
HANGERS RECHTS				
	SJC3000	zonder hanger rechts	(NC: 3170, 3175, 3185, 3200, 3210, 3230, 5400, 9400)	
	SJC3010	70° hanger rechts	(NC: 3170, 3175, 3185, 3440, 3450)	
◆	SJC3020	80° hanger rechts	(NC: 3170, 3175, 3185, 3440, 3450)	
	SJC3030	90° hanger rechts	(NC: 3170, 3175, 3185, 3200, 3440, 3450, 7080, 7090, 7100, 7110)	
	SJC3040	instelbare beenhanger (0° tot 80°) rechts	(NC: 3170, 3175, 3185, 3230, 3400, 3440, 3450, 5400)	139,36
	SJC3050	Amputatiesteun rechts	(NC: 3170, 3175, 3185, 3200, 3210, 3230, 5400, 8100, 8120, 9400)	119,47
HANGERS LINKS				
	SJC3100	zonder hanger links	(NC: 3170, 3175, 3185, 3300, 3310, 5400, 9400)	
	SJC3110	70° hanger links	(NC: 3170, 3175, 3185, 3440, 3450)	
◆	SJC3120	80° hanger links	(NC: 3170, 3175, 3185, 3440, 3450)	
	SJC3130	90° hanger links	(NC: 3170, 3175, 3185, 3300, 3440, 3450, 7080, 7090, 7100, 7110)	
	SJC3140	instelbare beenhanger (0° tot 80°) links	(NC: 3170, 3175, 3185, 3400, 3440, 3450, 5400)	139,36
	SJC3150	Amputatiesteun links	(NC: 3170, 3175, 3185, 3300, 3310, 5400, 8100, 8120, 9400)	119,47
VOETPLATEN RECHTS				
◆	SJC3200	Opklapbare voetplaat met hielband; rechts	(NC: 3410)	
	SJC3210	Opklapbare, hoek en diepte instelbare voetplaat met hielband; rechts		54,53
	SJC3230	Eéndelige voetenplaat; hoek en diepte instelbaar	(NC: 3400, 3410, 3420, 3430)	109,06
VOETPLATEN LINKS				
◆	SJC3300	Opklapbare voetplaat met hielband; links	(NC: 3410)	
	SJC3310	Opklapbare, hoek- en diepte instelbare voetplaat met hielband; links		54,53
VOETENBUIS (UL enkel voor instelbare voetenplaat / +15mm met vaste voetenplaat)				
	SJC3400	Wegzwenkbaar voorframe; hooggemonteerde buis, UL 160 tot 375mm	(NC: 9400)	
	SJC3410	Wegzwenkbaar voorframe; korte buis; UL 285 tot 375mm		

	CODE	Omschrijving	Publieke prijs in €, 6% BTW inbegrepen	
	SJC3420	Wegzwenkbaar voorframe; standaard buis; UL 295 tot 420mm		
	SJC3430	Wegzwenkbaar voorframe; lange buis; UL 400 tot 525mm		
	SJC3440	Vast voorframe; standaard buis; UL 320 tot 460mm		
	SJC3450	Vast voorframe; lange buis; UL 360 tot 500mm		
ARMSTEUNEN				
KLEDIJBESCHERMERS / SPATBORDEN (PAAR)				
	SJC3700	Zonder kledijbeschermers of spatborden		
◆	SJC3750	Kledijbeschermers	(NC: 3910, 3920, 3930, 3940, 3960, 4010, 4020, 4030, 4040, 4060, 4110, 4120, 4130, 4140, 4160)	
	SJC3800	verwijderbare spatborden	(NC: 3910, 3920, 3930, 3940, 3960, 4010, 4020, 4030, 4040, 4060, 4110, 4120, 4130, 4140, 4160, 8160)	
ARMSTEUNEN RECHTS				
◆	SJC4000	Zonder armsteun rechts		
	SJC4010	Afneembaar; hoogte instelbaar; T-armsteun, korte armpad; rechts		
	SJC4020	Afneembaar; hoogte instelbaar; T-armsteun, lange armpad; rechts		
	SJC4030	Swing away, afneembare en hoogte instelbare armsteun, korte armpad; rechts		50,00
	SJC4040	Swing away, afneembare en hoogte instelbare armsteun, lange armpad; rechts		50,00
	SJC4050	Buisvormige armlegger; swing away en gepolsterd; rechts		100,00
	SJC4060	Afneembare hemi armsteun; rechts		143,97
ARMSTEUNEN LINKS				
◆	SJC4100	Zonder armsteun links		
	SJC4110	Afneembaar; hoogte instelbaar; T-armsteun, korte armpad; links		
	SJC4120	Afneembaar; hoogte instelbaar; T-armsteun, lange armpad; links		
	SJC4130	Swing away, afneembare en hoogte instelbare armsteun, korte armpad; links		50,00
	SJC4140	Swing away, afneembare en hoogte instelbare armsteun, lange armpad; links		50,00
	SJC4150	Buisvormige armlegger; swing away en gepolsterd; links		100,00
	SJC4160	Afneembare hemi armsteun; links		143,97
ZITOPTIES				
KUSSEN				
	SJC5000	Standaard kussen 50mm, nylon cover	(NC: 5050, 5052, 5054)	50,00
	SJC5010	MatrX Flo-Tech Contour visco	(NC: 5054)	121,18
	SJC5020	MatrX Flo-Tech Image	(NC: 5054)	424,14
	SJC5030	MatrX Flo-Tech Lite	(NC: 5054)	116,40
	SJC5040	MatrX Flo-Tech Solution	(NC: 5054)	484,73
	SJC5042	MatrXVI		409,72
	SJC5044	MatrX Libra		424,14
KUSSEN DIEPTE				
	SJC5050	400mm diep		
	SJC5052	450mm diep		
	SJC5054	500mm diep; enkel voor MatrXVI en Libra	(NC: 5090)	
ANDERE ZITOPTIES				
	SJC5100	Clip opvouw hulp		30,00
	SJC5400	Aanpasbare kuitband		
	SJC5500	Vouwbare rugstabilisatiestang		85,00
KLEUREN				
FRAME				
	SJC6000	PEARL WHITE		
◆	SJC6010	ANTHRACITE BLACK		
	SJC6020	POP BLUE		

CODE	Omschrijving	Publieke prijs in €, 6% BTW inbegrepen							
SJC6030	DARK RED								
SJC6040	ELECTRIC GREEN								
SJC6050	HYPNOTIC PURPLE								
SJC6060	PEARL GREY								
SJC6070	MATT BLACK								
SJC6080	INTENSE YELLOW								
SJC6090	VIBRATING ORANGE								
SJC6099	SPECIAL COLOUR		op aanvraag						
ACCENT KLEUREN (achterwielbevestiging, vork, afdekplaatjes voorvork, kapje QR as)									
SJC6100	Zonder accent								
SJC6110	Blauw		90,00						
SJC6200	Paars		90,00						
VOORWIELEN									
SJC7000	4" X 1.1/4" (100 X 30 MM) SOFTROLL								
SJC7020	4" X 3/4" (100 X 20 MM); vol								
SJC7030	4" X 1" (100 X 25 MM); vol; met geïntegreerde lichtjes		65,00						
SJC7040	4" X 1.3/8" (100 X 35 MM); aluminium; SOFTROLL		90,00						
SJC7055	5" X 1" (125 X 25 MM); vol								
SJC7060	5" X 1" (125 X 25 MM); vol; met geïntegreerde lichtjes		65,00						
SJC7070	5" X 1.3/8" (125 X 35 MM); aluminium; SOFTROLL		90,00						
◆ SJC7080	6" X 1" (150 X 25 MM); vol								
SJC7090	6" X 1.1/4" (150 X 30 MM); luchtband								
SJC7100	6" X 1.3/8" (150 X 35 MM); aluminium; SOFTROLL		90,00						
SJC7110	7" X 1.1/4" (180 X 30 MM); vol								
Front wheel in function of FRONT seat height (FSTF)									
	(MM)	360	385	410	435	460	485	510	535
Caster size	4" (100mm)	○		○	○	○	○		
	5" (125mm)		○	○	○	○	○	○	
	6" (150mm)				○	○	○	○	○
	7" (180mm)					○	○	○	○
ACHTERWIELEN									
ACHTERWIELEN (12mm QR)									
SJC7200	22" (560 MM) Standaard, gekruiste spaken	(NC: 7310, 7320, 7330, 7410, 7425, 7430)							
SJC7210	22" (560 MM) Licht, Radiaal gespaakt, zwarte naaf en velg; 6-punts hoepel	(NC: 7310, 7320, 7330, 7410, 7425, 7430, 8000, 8160)						150,00	
SJC7220	22" (560 MM) Composiet wielen	(NC: 7310, 7320, 7410, 7425, 7430, 8000, 8160, 8600)							
◆ SJC7230	24" (610 MM) Standaard, gekruiste spaken	(NC: 7320, 7330, 7425, 7430)							
SJC7240	24" (610 MM) Licht, Radiaal gespaakt, zwarte naaf en velg; 6-punts hoepel	(NC: 7330, 7410, 8000, 8160)						40,00	
SJC7242	24" (610 MM) Composiet wiel	(NC: 7310, 7320, 7410, 7425, 7430, 8000, 8160)							
SJC7244	24" (610 MM) Spinergy - zwart	(NC: 7300, 7305, 7330, 7410, 7425, 7430, 8000, 8160)						550,00	
SJC7250	25" (635 MM) Licht, Radiaal gespaakt, zwarte naaf en velg; 6-punts hoepel	(NC: 7300, 7310, 7305, 7330, 7410, 8000, 8160)						150,00	
SJC7260	25" (635 MM) Spinergy - zwart	NC: 7300, 7310, 7305, 7330, 7410, 7420, 7425, 7430, 8000, 8160)						550,00	
Rear wheel in function of REAR seat height (RSTF)									
	(MM)	360	385	410	435	460	485	510	
Wheel size	22" (560mm)	○	○	○	○	○			
	24" (610mm)	○	○	○	○	○	○		
	25" (635mm)		○	○	○	○	○	○	
BANDEN									
◆ SJC7300	volle band; grijs; 1.3/8" (35 MM)								

	CODE	Omschrijving		Publieke prijs in €, 6% BTW inbegrepen
	SJC7305	Luchtband; grijs; 1.3/8" (35 MM); blok profiel		
	SJC7310	hoge druk luchtband; grijs en zwart; 1" (25 MM)		20,00
	SJC7320	luchtband Schwalbe Marathon Plus EVO 1" (25 MM)		60,00
HOEPELS				
◆	SJC7400	Aluminium		
	SJC7410	Staal		80,00
	SJC7420	Zwarte coating voor verminderde grip		185,18
AS ACHTERWIEL				
◆	SJC7500	QUICK RELEASE		
ACHTERWIELPOSITIE				
	SJC7600	Zeer actief	(NC: 8900)	
◆	SJC7610	Actief		
	SJC7620	Medium	(NC: 8900)	
	SJC7630	Standaard		
CAMBER				
◆	SJC7700	0° CAMBER		
	SJC7710	1° CAMBER		
	SJC7720	2° CAMBER		
	SJC7730	3° CAMBER		
	SJC7740	4° CAMBER		
ANDERE OPTIES				
	SJC8000	Spaakbeschermers		100,00
	SJC8020	Pomp		10,00
	SJC8030	Pomp voor hoge drukbanden		90,00
Remmen				
	SJC8100	Duwremmen		
◆	SJC8110	Trekremmen		
	SJC8120	Verlengde duwremmen		18,18
	SJC8130	Verlengde trekremmen		18,18
	SJC8160	Trommelremmen voor de begeleider (Incl. duw- of trekremmen vooraan: afhankelijk van de configuratie)		130,00
VEILIGHEIDSOPTIES				
	SJC8200	Transport kit met gordel	(NC: 8300)	35,95
	SJC8300	Veiligheidsgordel		36,35
	SJC8500	Actieve antitip rechts	(NC: 9200)	163,68
	SJC8550	Actieve antitip links	(NC: 9100)	163,68
	SJC8600	Reflectoren		15,00
OPTIES VOOR DE BEGELEIDER				
	SJC9000	Stokhouder		35,00
	SJC9100	Trapdop links		30,00
	SJC9200	Trapdop rechts		30,00
ACCESSOIRES				
	SJC9300	Toolkit		5,00
	SJC9400	Bagagedrager		95,00



Yes, you can.®

Invacare nv
Autobaan 22 - 8210 Loppem - België - www.invacare.be

Invacare® Action³ NG Standaard & Modulaire

Manuele Standaard en Modulaire Rolstoel met vouwbaar frame
Maximaal gebruikersgewicht: 125 kg.
Algemene garantie: 1 jaar; garantie op het frame: 3 jaar

Datum :

Referentie:

Dealer:

 Gelieve uw keuze aan te geven door een kruisje in het vierkantje

◆ Standaard optie

○ Optie zonder meerprijs

CODE	Omschrijving	Publieke prijs in €, 6% BTW inbegrepen
◆ CEB0026	ACTION ³ NG	752,13
CEBSPEC	Speciale uitvoering	Op aanvraag
AANDRIJVING		
◆ CEB0100	Hoepelaandrijving	alleen met 22"/24" achterwielen
CEB0110	Transitversie (12" achterwielen - vaste as - passieve achterwielpositie)	niet met zithoogte 435 mm, 410 mm, 385 mm en 360 mm; toiletzit; rug 7° vast 350 tot 400 mm; armsteunen met spatbord; voorwielen 5" en 6"; hoepels; trek- en draadrem; transferwielen; remverlengers; niet met actieve wielpositie
CEB0140	Dubbele Hoepel rechts; QR as; 0° zithoek	niet met zh 510 mm, 410 mm, 385 en 360 mm; toiletzit of gevormde zit, armsteunen met spatbord, voorwielen 5" x 1 1/4" vol, hoepels, spaakbeschermers, trommel- en draadrem andere kant dan dbl hoepel en transferwielen. Enkel met 24"x1 3/8 gespaakte wielen; niet met actieve wielpositie
CEB0150	Dubbele Hoepel links; QR as; 0° zithoek	848,28
CEB0160	Hefboomsysteem Rechts; vaste as; passieve achterwielpositie	niet met zithoogte 435 mm, 410 mm, 385 mm, 360 mm, toilet- en anatomische zit, afneembare armsteunen, hemi armsteun aan zelfde kant hefboom; 5" voorwielen, hoepels, spaakbeschermers, trommel- en draadrem, comfort transportkit; transferwielen en remverlengers, enkel met 24"x1 3/8 gespaakte wielen; niet met actieve wielpositie
CEB0170	Hefboomsysteem Links; vaste as; passieve achterwielpositie	1.211,82
ZITBREEDTE		
CEB0180	380 mm	niet met Mistral comfortkussen; Laguna rug
CEB0190	405 mm	
CEB0200	430 mm	
◆ CEB0210	455 mm	
CEB0220	480 mm	niet met Mistral comfortkussen en Laguna rug
CEB0230	505 mm	224,19
ZITDIEPTE		
◆ CEB0240	400 mm	
CEB0250	450 mm	
CEB0252	instelbaar 400 - 450 mm	enkel met nylon zitbekleding met velcrostroken
ZITHOOGTE		
◆ CEB0260	510 mm	niet met armsteunen met spatbord, voorwielen 5" & 6" en 22" achterwielen; niet met 90° hangers
CEB0270	485 mm	niet met voorwielen 5" x 1 1/4" vol; niet met 90° hangers
CEB0280	460 mm	
CEB0290	435 mm	niet met voorwielen 8" en trekremmen

Vlaamse sociale bescherming
VLAAMSE SOCIALE BESCHERMING



CODE	Omschrijving	Publieke prijs in €, 6% BTW inbegrepen	
CEB0300	410 mm	niet met langere voetbuis, voorwielen 8" & 5" 1/2 x 1 3/4 vol medium hard; trek- en trommelrem; transferwielen; anti-tip en trapdop	
CEB0310	385 mm (enkel met lage vork, voorwiel 5 x 1 1/4 vol en achterwiel 22")	niet met toilet- en voorgevormde zit, armsteunen opklapb. afneemb. 240 mm; armsteunen met spatbord, langere insteekbuis; niet met trek- en trommelrem, transferwielen en anti-tip en trapdop	
CEB0315	360 mm (enkel met lage vork, voorwiel 5" vol en 20 x 1 3/8 " volle gespaakte achterwielen)	niet met toilet- en voorgevormde zit, std en ééndelige voetplaat, armsteunen opklapb, afneemb 240 mm; armsteunen met spatbord, langere insteekbuis, trek- en trommelrem, transferwielen, anti-tip met trapdop en trapdop	
ZITBEKLEDING			
CEB0320	Zonder zitbekleding	niet met zitkussen	
CEB0330	Nylon zonder velcrostroken		
◆ CEB0340	Nylon met velcrostroken		
CEB0350	Met geïntegreerde schuimlaag		
CEB0351	Toiletzit	niet met zitkussen	235,32
CEB0365	vaste zitplaat met voorgevormde Flotech	niet met zitkussen & armsteunen met spatbord	212,07
CEB0372	Mistral Comfortkussen, 2-lagig, 3 velcro's	niet met zitkussen & armsteunen met spatbord	115,89
RUGLEUNING			
Anti-tip wordt aangeraden bij hoekverstelbare rugleuning (0430, 0435, 0440, 0441, 0442, 0445, 0450)			
CEB0380	Vast, 0°; hoogte 400/430 mm (geleverd 430 mm); vaste duwhandvatten	niet met rugbekleding Nylon sling, voorgevormde rug, rugpelotten en comfort transportkit	
CEB0390	Vast, 0°; hoogte 510 mm; vaste duwhandvatten		
CEB0395	Vast, 7°; hoogteverstelbaar 380/460 mm (geleverd 380 mm); vaste duwhandvatten	enkel met rugbekleding Jemina of naspanbaar 7+1; niet met hoofd- en neksteun en comfort transportkit; niet met infuushouder	137,16
CEB0396	Vast, 7°; hoogteverstelbaar 380/460 mm (geleverd 380 mm); hoogteverstelbare duwhandvatten		137,16
CEB0410	Vast, 7°; hoogte 400/430 mm (geleverd 430 mm); vaste duwhandvatten	niet met rugbekleding Nylon sling, voorgevormde rug, rugpelotten en comfort transportkit	
CEB0420	Vast, 7°; hoogte 510 mm; vaste duwhandvatten		
CEB0421	Vast, 7°; hoogte 510 mm tbv Laguna rugschelp	enkel met Laguna rug; niet met armsteunen met spatbord, rugfixatiestang, std achterwielpositie, transportkit en infuushouder	
◆ CEB0425	Vast, 7°; hoogte 430 mm, hoogteverstelbare duwhandvatten	niet met rugbekleding Nylon sling, voorgevormde rug, rugpelotten en comfort transportkit	
CEB0428	Vast, 7°; hoogte 350 mm tot 400 mm; vaste duwhandvatten	niet met rugbekleding Nylon sling, naspanbaar 7+1, voorgevormde rug, rugpelotten, hoofd- en neksteun, comfort transportkit, trommelremmen en infuushouder	
CEB0430	Hoekverstelbaar -6° tot + 24° (stappen van 6°); hoogte 400 mm; hoogteverstelbare duwhandvatten	niet met rugbekleding nylon sling, voorgevormde rug, armsteunen opklapb, afneemb, hoogte verstelb en armsteunen met spatborden, rugpelotten en comfort transportkit	302,96
CEB0435	Hoekverstelbaar 0° tot 30°; hoogte instelbaar 390/410/430 mm enkel met passieve wielpositie	niet met rugbekleding nylon sling, voorgevormde rug, armsteunen met spatbord, rugpelotten, std of actieve achterwielpositie en comfort transportkit	302,96
CEB0440	Hoekverstelbaar 0° tot 30°; hoogte instelbaar 470/490/510 mm enkel met passieve wielpositie		302,96
CEB0441	Hoekverstelbaar 0° tot 30°; hoogte 510 mm incl. rugfixatiestang tbv Laguna rugschaal	enkel met Laguna rug; niet met armsteunen met spatbord, std of actieve achterwielpositie, transportkit en infuushouder	302,96
CEB0442	Hoekverstelbaar 0° tot 30°; hoogte 510 mm incl. rugfixatiestang tbv Laguna rugschaal (gasveer)		390,26

	CODE	Omschrijving	Publieke prijs in €, 6% BTW inbegrepen
	CEB0445	Hoekverstelbaar 0° tot 30°, hoogte instelbaar 390/410/430 mm (gasveer) enkel met passieve wielpositie	niet met rugbekleding nylon sling, voorgevormde rug, armsteunen met spatbord, rugpelotten, std of actieve achterwielpositie en comfort transportkit 390,26
	CEB0450	Hoekverstelbaar 0° tot 30°, hoogte instelbaar 470/490/510 mm (gasveer) enkel met passieve wielpositie	niet met rugbekleding nylon sling, voorgevormde rug, rugpelotten, comfort transportkit 390,26
	CEB0455	Neerklapbaar hoogte 430 mm, vaste duwhandvatten	niet met rugbekleding nylon sling, voorgevormde rug, rugpelotten, comfort transportkit
	CEB0460	Neerklapbaar hoogte 510 mm vaste duwhandvatten	niet met rugbekleding nylon sling, naspanbaar 7+1, voorgevormde rug, rugpelotten en comfort transportkit
RUGBEKLEDING			
	CEB0465	Zonder rugbekleding	niet met rugpelotten
	CEB0471	Nylon sling (Jemina)	niet met rugpelotten, hoofd- en neksteun en laterale positioneringskussens
	CEB0474	Met lumbale steun (1 strap), gepolsterd, 2 materialen, met zakje	niet met rugpelotten
◆	CEB0475	Met lumbale steun (1 strap), gepolsterd	niet met rugpelotten 145,42
	CEB0477	Naspanbaar (3+1 straps), gepolsterd, 2 materialen, met zakje (zonder rugstang)	
	CEB0478	Naspanbaar (3+1 straps), gepolsterd, 2 materialen, met zakje (incl. rugfixatiestang)	niet met rugpelotten 145,42
	CEB0479	Naspanbaar (3+1 straps), gepolsterd (incl. rugfixatiestang)	145,42
	CEB0480	Naspanbaar (7+1 straps) gepolsterd (incl. rugfixatiestang)	145,42
	CEB0481	Naspanbaar (7+1 straps) gepolsterd, 2 materialen, met zakje (incl. rugfixatiestang)	niet met rugpelotten 145,42
	CEB0490	Voorgevormde rug Laguna, grijs Dartex (rughoogte = 510 mm)	niet met armsteunen met spatbord, rugfixatiestang en infuushouder 224,19
Kan ook met MatrX rug: vraag ernaar bij uw aanspreekpunt			
VOETSTEUNEN en BEENSTEUNEN			
	CEB0500 CEB0550	Zonder beensteunen	zonder voetplaten
◆	CEB0510 CEB0560	Voetsteunen 80°	
	CEB0511 CEB0561	Voetsteunen 90° (zwart)	NC: 0600, 0936, 1000, 1010, 1020, 1030, 1049, 1050, 1052/ enkel met zithoogte 435 en 460mm
	CEB0520	Beensteun (0-80°) met kuitsteun, rechts	niet met eendelige voetplaat, kortere insteekbuis 139,36
	CEB0570	Beensteun (0-80°) met kuitsteun, links	139,36
	CEB0545	Amputatiesteun, rechts	zonder voetplaten 119,47
	CEB0595	Amputatiesteun, links	119,47
VOETPLATEN PER PAAR			
◆	CEB0600 CEB0620	Standaard, opklapbaar met hielband	
	CEB0610 CEB0630	Opklapbaar; hoek en diepte instelbaar met hielband	109,06
	CEB0611	Eendelig, hoek en diepte instelbaar	niet met hielbanden, kortere & langere insteekbuis 257,98
ARMSTEUNEN altijd in zwart (per paar)			
◆	CEB0640 CEB0740	Afneembaar; kort, hoogteverstelbaar en autolock 200 tot 280 mm	niet met werkblad
	CEB0650 CEB0750	Afneembaar; lang, hoogteverstelbaar en autolock 200 tot 280 mm	
	CEB0660 CEB0760	Opklapbaar; afneembaar; kort; hoogte 240 mm	niet met rugpelotten, comfort transportkit en werkblad
	CEB0670 CEB0770	Opklapbaar; afneembaar; lang, hoogte 240 mm	niet met rugpelotten, comfort transportkit
	CEB0680 CEB0780	Opklapbaar; afneembaar; kort, hoogteverstelbaar	niet met rugpelotten, comfort transportkit en werkblad 287,93
	CEB0690 CEB0790	Opklapbaar; afneembaar lang, hoogte & diepte verstelbaar	niet met rugpelotten en comfort transportkit 287,93

	CODE	Omschrijving	Publieke prijs in €, 6% BTW inbegrepen
	CEB0695 CEB0795	Afneembaar; hoogte & diepte verstelbaar; tafelfunctie en autolock	niet met werkblad en actieve achterwielpositie 287,93
	CEB0696 CEB0796	Afneembaar; hoogte & diepte verstelbaar; lang en autolock	niet met actieve achterwielpositie en half werkblad 287,93
	CEB0732	Hemiplegie armlegger rechts met autolock (altijd samen met hoogte instelbare armsteun)	niet met werkblad en actieve achterwielpositie 230,03
	CEB0832	Hemiplegie armlegger links met autolock (altijd samen met hoogte instelbare armsteun)	niet met werkblad en actieve achterwielpositie 230,03
	CEB0738 CEB0838	Afneembaar; hoogteverstelbaar spatbord (155-220mm)	287,93
ZITOPTIES			
	CEB0840	Geen zitopties	
Zitkussen			
	CEB0849	Standaard zitkussen	
	CEB0869	MATRIX FLO-TECH LITE CUSHION	116,40
	CEB0871	MATRIX FLO-TECH CONTOUR VISCO CUSHION	119,47
	CEB0873	MATRIX FLO-TECH IMAGE CUSHION	418,16
	CEB0874	MATRIX FLO-TECH SOLUTION XTRA CUSHION	477,90
	CEB0875	MATRIX FLO-TECH VI CUSHION	409,72
	CEB0876	MATRIX FLO-TECH LIBRA CUSHION	418,16
Zitdiepte voor zitkussen			
◆	CEB0878	400 mm zitdiepte	
	CEB0879	450 mm zitdiepte	
Andere zitopties			
	CEB0881	Rugpelotten Comfort Dartex per paar - enkel voor Laguna rug	196,32
	CEB0882	Laterale positioneringskussens (paar)	190,34
	CEB0905	Neksteun Dartex incl. rugfixatiestang (behalve voor Laguna rug)	181,77
	CEB0906	"Hoofdsteun Dartex zijwaarts instelbaar incl. rugfixatiestang (behalve voor Laguna rug)"	181,77
	CEB0907	Hoofdsteun Dartex met wangondersteuning zijwaarts instelbaar incl. rugfixatiestang (behalve voor Laguna rug)	181,77
	CEB0930	Kuitband, verstelbaar	
	CEB0935	Langere voetbuis (UL 450-530 mm)	
	CEB0936	Kortere voetbuis (UL 230-430 mm)	
	CEB0940	Rugfixatiestang	52,93
FRAMEKLEUREN			
	CEB0961	Leigrijs	
	CEB0964	Parelwit	
	CEB0965	Elektrisch groen	
	CEB0966	Mat zwart	
	CEB0967	Blauw pop	
	CEB0968	Hypnotisch paars	
	CEB0969	Mat rood	
◆	CEB0980	Anthracietzwart	
	CEB0991	Speciale kleur:	Op aanvraag
VOORWIELEN			
	CEB1000	8" x 1 ¼"; Lucht	
◆	CEB1010	8" x 1 ¼"; Vol; zwarte band	
	CEB1020	8" x 2"; Lucht	
	CEB1030	8" x 2"; Vol; zwarte band	
	CEB1049	6" x 1 ¼"; Vol, medium hard	niet met 12" achterwielen
	CEB1050	6" x 1 ¼"; Vol; zwarte band	niet met 12" achterwielen



	CODE	Omschrijving		Publieke prijs in €, 6% BTW inbegrepen
	CEBI051	5" x 1 ¼";Vol	niet met 12" en 24" achterwielen	
	CEBI052	5" 1/2 x 1" 3/4;Vol, medium hard	niet met 12" achterwielen	
ACHTERWIELEN / HOEPELS / ACHTERWIELASSEN / ACHTERWIELPOSITIE				
	CEBI060	24" x 1 3/8"; Lucht; gespaakte velg		
	CEBI070	24" x 1 3/8"; Lucht; kunststof velg	niet met spaakbeschermers, trommelrem en reflectoren	
	CEBI080	24" x 1 3/8";Vol; gespaakte velg		
◆	CECI081	24" x 1 3/8"; vol; zwarte band; gespaakte velg		
	CEBI090	24" x 1 3/8"; vol; kunststof velg	niet met spaakbeschermers, trommelrem en reflectoren	
	CEBI095	24" x 1" lucht (profiel), gespaakte velg		
	CEBI099	24 x 1" lucht, gespaakte velg in champagnekleur	niet met trommel- en draadrem	
	CEBI100	22" x 1 3/8"; Lucht; gespaakte velg		
	CEBI110	22" x 1 3/8";Vol; gespaakte velg		
	CEBI116	20" x 1 3/8";Vol; gespaakte velg	niet met plastic gecoate hoepels, vaste assen en trommelremmen	
	CEBI120	12" x 2"; Lucht, kunststof velg - zonder hoepels	niet met QR as, std of actieve achterwielpositie, draadrem en reflectoren	
	CEBI130	12" x 2";Vol; kunststof velg - zonder hoepels	niet met QR as, std of actieve achterwielpositie en draadrem	
HOEPELS				
◆	CEBI140	Aluminium hoepels, geanodiseerd		
	CEBI150	Plastic gecoate hoepels, anti-slip	niet met trommelrem	90,88
ACHTERWIELASSEN				
	CEBI170	Vaste achterwielassen	niet met amputie achterwielaanpassing en transferwielen	
◆	CEBI180	QR achterwielassen		
ACHTERWIELPOSITIE				
	CEBI185	Actieve achterwielpositie (andere bevestiging)	Niet met OAD	
◆	CEBI190	Standaard achterwielpositie		
	CEBI200	Passieve achterwielpositie		
	CEBI201	amputatie achterwielaanpassing	niet met trek-, trommel- en draadrem en transferwielen	105,43
FRAME OPTIES				
◆	CEBI220	Geen pomp		
	CEBI230	Pomp met bevestigingsklemmen		10,00
	CEBI241	Voorwielverlenging (+50 mm naar buiten)		
	CEBI260	Spaakbeschermers voor 24" wielen - zwart (paar)		99,45
	CEBI261	Spaakbeschermers voor 22" wielen - doorzichtig (paar)		99,45
REMMEN				
◆	CEBI270	Duwremmen		
	CEBI275	Trekremmen		
	CEBI280	Trommelrem voor begeleider		163,60
	CEBI320	Rem voor dubbele hoepel (draadrem) Re	niet met remverlengers	108,38
	CEBI330	Rem voor dubbele hoepel (draadrem) LI	niet met remverlengers	108,38
VEILIGHEIDSOPTIES / BEGELEIDERSOPTIES / ACCESSOIRES				
	CEBI345	Transportkit (veiligheidsgordel)		35,95
	CEBI346	Comfort transportkit (veiligheidsgordel & rugfixatiestang)		119,46
	CEBI360	Veiligheidsgordel		36,35
	CEBI365	Transferwielen (4")		119,46
	CEBI370	Anti-tip per paar	niet met trapdop	60,59
	CEBI375	Anti-tip met trapdop per paar (type Rea)		60,59
	CEBI380	Set reflectoren		25,00
	CEBI361	2puntsgordel medium BodyPoint		212,00

	CODE	Omschrijving	Publieke prijs in €, 6% BTW inbegrepen
	CEBI 362	2punts gordel large BodyPoint	212,00
	CEBI 363	4punts gordel medium BodyPoint	233,00
	CEBI 364	4punts gordel large BodyPoint	233,00
	CEBI 390	Remverlengers per paar	18,18
	CEBI 430	Stokhouder	30,00
◆	CEBI 440	Trapdop rechts	
	CEBI 441	Trapdop links	
	CEBI 451	Infuushouder met bevestigingsset (enkel met rugfixatiestang)	130,00
	CEBI 480	Kunststof werkblad	193,89
	CEBI 483	Half werkblad, flip-up rechts	Op aanvraag
	CEBI 484	Half werkblad, flip-up links	Op aanvraag



Yes, you can.®

Invacare nv
Autobaan 22 - 8210 Loppem - België - www.invacare.be

Invacare® Action³ NG Light

Manuele Standaard Rolstoel met vouwbaar frame

Maximaal gebruikersgewicht: 125 kg.

Algemene garantie: 1 jaar; garantie op het frame: 3 jaar

Datum :

Referentie:

Dealer:

 Gelieve uw keuze aan te geven door een kruisje in het vierkantje Standaard optie Optie zonder meerprijs

CODE	Omschrijving	Publieke prijs in €, 6% BTW inbegrepen
◆ CES0026	ACTION ³ NG Light (ongeveer 1,22kg lichter)	841,53
CESSPEC	Speciale uitvoering	Op aanvraag
AANDRIJVING		
◆ CES0100	Hoepelaandrijving	
ZITBREEDTE		
CES0180	380 mm	NC 0251, 0361, 0372, 0421, 0441, 0442, 0851, 0852, 0855, 1481
CESD0190	405 mm	NC 0251, 0361
CES0200	430 mm	NC 0853
◆ CES0210	455 mm	NC 0853
CES0220	480 mm	NC 0361, 0372, 0421, 0441, 0442, 0881, 0851, 0852, 0853, 0854, 1481
CES0230	505 mm	NC 0851, 0852, 0853, 0854, 0855, 0856
		224,19
ZITDIEPTE		
◆ CES0240	400 mm	NC 0879
CES0250	450 mm	NC 0853, 0878
CES0251	500 mm	NC 0330, 0350
CES0252	instelbaar 400 - 450 mm	NC 0330, 0350, 0351
ZITHOOGTE		
◆ CES0260	510 mm	NC 0511, 0561, 0738, 0739, 0838, 0839, 1049, 1050, 1051, 1052, 1100, 1110, 1117
CES0270	485 mm	NC 0511, 0561, 1051
CES0280	460 mm	
CES0290	435 mm	NC 0660/0670/0760/0770 + 24", 1000, 1010, 1020, 1030
CES0300	410 mm	NC 0511, 0561, 0660/0670/0760/0770 + 24", 0935, 1000, 1010, 1020, 1030, 1052, 1365, 1370, 1440
CES0310	385 mm (enkel met lage vork, voorwiel 5 x 1 1/4 vol en achterwiel 22")	NC 0511, 0561, 0660, 0670, 0738, 0739, 0760, 0770, 0838, 0839, 0935, 1000, 1010, 1020, 1030, 1049, 1050, 1052, 1060, 1070, 1080, 1081, 1090, 1095, 1099, 1114, 1118, 1119, 1280, 1365, 1370, 1440
CES0315	360 mm (enkel met lage vork, voorwiel 5" vol en 20 x 13/8" volle gespaakte achterwielen)	NC 0511, 0561, 0600, 0620, 0660, 0670, 0738, 0739, 0760, 0770, 0838, 0839, 0935, 1280, 1365, 1375, 1440
ZITBEKLEDING		
CES0330	Nylon zonder velcrostroken	
◆ CES0340	Nylon met velcrostroken	
CES0350	Met geïntegreerde schuimlaag	
RUGLEUNING		Anti-tip wordt aangeraden bij hoekverstelbare rugleuning (0430, 0435, 0440, 0441, 0442, 0445, 0450)
CES0396	Vast, 7°; hoogteverstelbaar 380/460 mm (geleverd 380 mm); hoogteverstelbare duwhandvatten (enkel met rug nylon sling 0471)	NC 0461, 0462, 0463, 0464, 0474, 0477, 0478, 0481, 0905, 0906, 0907, 0908, 0940, 1451
◆ CES0410	Vast, 7°; hoogte 400/430 mm (geleverd 430 mm); vaste duwhandvatten	NC 0471, 0477, 0945
CES0420	Vast, 7°; hoogte 510 mm; vaste duwhandvatten	NC 0471, 0477



CODE	Omschrijving	Publieke prijs in €, 6% BTW inbegrepen	
CES0431	Hoek instelbaar -15° tot 15° en neerklapbaar; vast 7°, Hoogte 325-350 mm / 14" met vaste korte duwhandvaten	NC 0465, 0471, 0474, 0475, 0478, 0479, 0480, 0481, 0490, 0491, 0738, 0780, 0790, 0881, 0882, 0905, 0906, 0907, 0940, 1280, 1331, 1332, 1345, 1451	145,42
CES0432	Hoek instelbaar -15° tot 15° en neerklapbaar; vast 7°, Hoogte 425-450 mm / 17" met vaste lange duwhandvaten	NC 0465, 0471, 0474, 0475, 0478, 0479, 0480, 0481, 0490, 0491, 0738, 0780, 0790, 0881, 0882	145,42
CES0435	Hoekverstelbaar 0° tot 30°; hoogte instelbaar 390/410/430 mm enkel met passieve wielpositie	NC 0471, 0477, 0738, 0739, 0940, 0945, 1185, 1190	302,96
CES0440	Hoekverstelbaar 0° tot 30°; hoogte instelbaar 470/490/510 mm enkel met passieve wielpositie	NC 0471, 0477, 0738, 0739, 0940, 0945, 1185, 1190	302,96
CES0455	Neerklapbaar hoogte 430 mm, vaste duwhandvaten	NC 0471, 0477, 0945	
CES0460	Neerklapbaar hoogte 510 mm vaste duwhandvaten	NC 0471, 0477, 0481, 0945	
MATRIX BACK (LOSS OF APPROX 20 MM SEAT DEPTH WITH RECLINING GAS SPRING BACKREST) 5 dagen extra levertijd			
CES0461	MatrX Elite rug met bevestigingen; 405mm hoogte	(NC: 0465, 0471, 0474, 0475, 0478, 0479, 0480, 0481, 0490, 0491, 0511, 0561, 0691, 0791, 0881, 0882, 0940, 0945, 0952, 1481)	650,00
CES0462	MatrX Elite rug met bevestigingen; 455mm hoogte	(NC: 0465, 0471, 0474, 0475, 0478, 0479, 0480, 0481, 0490, 0491, 0511, 0561, 0691, 0791, 0881, 0882, 0940, 0945, 0952, 1481)	650,00
CES0463	MatrX Elite Deep rug met bevestigingen; 405mm hoogte	(NC: 0465, 0471, 0474, 0475, 0478, 0479, 0480, 0481, 0490, 0491, 0511, 0561, 0691, 0791, 0881, 0882, 0940, 0945, 0952, 1481)	760,00
CES0464	MatrX Elite Deep rug met bevestigingen; 455mm hoogte	(NC: 0465, 0471, 0474, 0475, 0478, 0479, 0480, 0481, 0490, 0491, 0511, 0561, 0691, 0791, 0881, 0882, 0940, 0945, 0952, 1481)	760,00
RUGBEKLEDING			
CES0471	Nylon sling (Jemina)	NC 0882, 0905, 0906, 0907, 0882	
CES0474	Met lumbale steun (1 strap), gepolsterd, 2 materialen, met zakje		
◆ CES0475	Met lumbale steun (1 strap), gepolsterd		
CES0477	Naspanbaar (3+1 straps), gepolsterd, 2 materialen, met zakje (zonder rugstang) ENKEL voor hoekinstelbare rug -15° tot 15°	850g meer dan de standaard rugbuizen	
CES0478	Naspanbaar (3+1 straps), gepolsterd, 2 materialen, met zakje (incl. rugfixatiestang)	NC 0940, 0945	145,42
CES0481	Naspanbaar (7+1 straps) gepolsterd, 2 materialen, met zakje (incl. rugfixatiestang)	NC 0940, 0945	145,42
VOETSTEUNEN en BEENSTEUNEN			
CES0500 CES0550	Zonder beensteunen	zonder voetplaten	
◆ CES0510 CES0560	Voetsteunen 80°		
◆ CES0511 CES0561	Voetsteunen 90°	NC: 0600, 0936, 1000, 1010, 1020, 1030, 1049, 1050, 1052/ enkel met zithoogte 435 en 460mm	
CES0520	Beensteun (0-80°) met kuitsteun, rechts	NC 0611, 0930, 0936	139,36
CES0570	Beensteun (0-80°) met kuitsteun, links	NC 0611, 0930, 0937	139,36
CES0545	Amputatiesteun, rechts	NC 0600, 0610, 0611, 0930, 0936	119,47
CES0595	Amputatiesteun, links	NC 0600, 0610, 0611, 0930, 0937	119,47
VOETPLATEN PER PAAR			
◆ CES0600 CES0620	Standaard, opklapbaar met hielband		
CES0610 CES0630	Opklapbaar, hoek en diepte instelbaar met hielband		109,06
CES0611	Eendelig, hoek en diepte instelbaar	NC 0620, 0630, 0935, 0936	257,98
ARMSTEUNEN altijd in zwart (per paar)			
CES0640 CES0740	Afneembaar, kort, hoogteverstelbaar en autolock 200 tot 280 mm	NC 0760, 0770, 0780, 0790, 0795, 0796, 0838, 0839, 1480, 1483, 1484	
CES0650 CES0750	Afneembaar, lang, hoogteverstelbaar en autolock 200 tot 280 mm	NC 0760, 0770, 0780, 0790, 0795, 0796, 0838, 0839	

	CODE	Omschrijving	Publieke prijs in €, 6% BTW inbegrepen	
◆	CES0660 CES0760	Opklapbaar; afneembaar; kort; hoogte 240 mm	NC 0740, 0750, 0780, 0790, 0795, 0796, 0838, 0839, 1480, 1483, 14784	
	CES0670 CES0770	Opklapbaar; afneembaar; lang; hoogte 240 mm	NC 0740, 0750, 0780, 0790, 0795, 0796, 0838, 0839	
	CES0680 CES0780	Opklapbaar; afneembaar; kort; hoogteverstelbaar	NC 0740, 0750, 0760, 0770, 0795, 0796, 0838, 0839, 1480, 1483, 1484	287,93
	CES0690 CES0790	Opklapbaar; afneembaar lang; hoogte & diepte verstelbaar	NC 0740, 0750, 0760, 0770, 0795, 0796, 0838, 0839, 1483, 1484	287,93
	CES0695 CES0795	Afneembaar; hoogte & diepte verstelbaar; tafelfunctie en autolock	NC 0740, 0750, 0760, 0770, 0780, 0790, 0838, 0839, 1185, 1480, 1483, 1484	287,93
	CES0696 CES0796	Afneembaar; hoogte & diepte verstelbaar; lang en autolock	NC 0740, 0750, 0760, 0770, 0780, 0790, 0838, 0839, 1185, 1483, 1484	287,93
	CES0732	Hemiplegie armlegger rechts met autolock(altijd samen met hoogte instelbare armsteun)	NC 0838, 0839, 1185, 1480, 1483	230,03
	CES0832	Hemiplegie armlegger links met autolock(altijd samen met hoogte instelbare armsteun)	NC 0838, 0839, 1185, 1480, 1484	230,03
	CES0738 CES0838	Afneembaar; hoogteverstelbaar spatbord (155-220mm)	NC 0740, 0750, 0760, 0770, 0780, 0790, 0795, 0796, 0832, 0839, 1100, 1110, 1116, 1117, 1200, 1201, 1480, 1483, 1484	287,93
	CES0739 CES0839	Buisvormige armleggers; swing away met verwijderbare kledijbeschermer	NC 0740, 0750, 0760, 0770, 0780, 0790, 0795, 0796, 0832, 0838, 1100, 1110, 1116, 1117, 1200, 1201, 1345, 1430, 1365, 1480, 1483, 1484	287,93
ZITOPTIES				
Zitkussen				
	CES0849	Standaard zitkussen		
	CES0869	MATRIX FLO-TECH LITE CUSHION	NC 0883	117,50
	CES0871	MATRIX FLO-TECH CONTOUR VISCO CUSHION	NC 0883	121,18
	CES0873	MATRIX FLO-TECH IMAGE CUSHION	NC 0883	424,14
	CES0874	MATRIX FLO-TECH SOLUTION XTRA CUSHION	NC 0883	484,73
	CES0875	MATRIX FLO-TECH VI CUSHION		424,14
	CES0876	MATRIX FLO-TECH LIBRA CUSHION		424,14
Zitdiepte voor zitkussen				
	CES0878	400 mm zitdiepte		
	CES0879	450 mm zitdiepte		
	CES0883	500 mm zitdiepte		
Andere zitopties				
	CES0881	Zitplaat voor in kussen (rigidizer)		100,00
	CES0882	Laterale positioneringskussens (paar)		190,34
	CES0905	Neksteun Dartex incl. rugfixatiestang	NC 0906, 0907, 0908, 0940, 0945	181,77
	CES0930	Kuitband, verstelbaar		
	CES0935	Langere voetbuis (UL 450-530 mm)	NC 0936	
	CES0936	Kortere voetbuis (UL 230-430 mm)		
	CES0940	Rugfixatiestang	NC 0945	52,93
	CES0945	Vouwbare rugstabilisatiestang	NC 1451	85,00
FRAMEKLEUREN				
	CES0961	Leigrijs		
	CES0964	Parelwit		
	CES0965	Elektrisch groen		
	CES0966	Mat zwart		
	CES0967	Blauw pop		
	CES0968	Hypnotisch paars		
	CES0969	Mat rood		
◆	CES0980	Anthracietzwart		
	CES0991	Speciale kleur:		Op aanvraag
VOORWIELBEVESTIGING				
◆	CES0996	Light bevestiging (-400g)		
VOORWIELEN				
	CES1000	8" x 1 ¼"; Lucht; grijs		
◆	CES1010	8" x 1 ¼"; Vol; zwarte band		
	CES1020	8" x 2"; Lucht; grijs		



	CODE	Omschrijving		Publieke prijs in €, 6% BTW inbegrepen
	CESI030	8" x 2";Vol; zwarte band		
	CESI049	6" x 1 ¼";Vol, medium hard; grijs		
	CESI050	6" x 1 ¼";Vol; zwarte band	niet met 12" achterwielen	
	CESI051	5" x 1 ¼";Vol; grijs	NC 1060, 1070, 1080, 1090, 1095, 1118	
	CESI052	5" 1/2 x 1" 3/4;Vol, medium hard; grijs		
ACHTERWIELEN / HOEPELS / ACHTERWIELASSEN / ACHTERWIELPOSITIE				
	CESI060	24" x 1 3/8"; Lucht; gespaakte velg; grijs	NC 1261	
	CESI080	24" x 1 3/8";Vol; gespaakte velg; grijs	NC 1261, 1320, 1330	
	CESI081	24" x 1 3/8"; vol; zwarte band; gespaakte velg	NC 1261, 1320, 1330	
	CESI100	22" x 1 3/8"; Lucht; gespaakte velg	NC 1260	
	CESI110	22" x 1 3/8";Vol; gespaakte velg	NC 1260, 1320, 1330	
	CESI116	20" x 1 3/8";Vol; gespaakte velg	NC 1170, 1260, 1280, 1320, 1330	
	CESI117	22" x 1"; Light; Lucht; radiaal gespaakt; velg en naaf zwart	NC 1201, 1230, 1260, 1280, 1320, 1330	
	CESI118	24" x 1"; Light; Lucht; radiaal gespaakt; velg en naaf zwart	NC 1201, 1230, 1261, 1280, 1320, 1330	
	CESI119	24" x 1"; Light; Schwalbe Marathon Plus Evolution; radiaal gespaakt; velg en naaf zwart	NC 1201, 1230, 1261, 1280, 1320, 1330	100,00
◆	CESI114	24" x 1"; Light; Volle zwarte band; radiaal gespaakt; velg en naaf zwart	NC 1201, 1230, 1260, 1280, 1320, 1330	
HOEPELS				
◆	CESI140	Aluminium hoepels, geanodiseerd		
	CESI150	Plastic gecoate hoepels, anti-slip		93,92
ACHTERWIELASSEN				
	CESI170	Vaste achterwielassen	NC 1185, 1365	
◆	CESI180	QR achterwielassen		
ACHTERWIELPOSITIE				
	CESI185	Actieve achterwielpositie	NC 1320, 1330, 1345, 1365	
◆	CESI190	Standaard achterwielpositie		
	CESI200	Passieve achterwielpositie		
	CESI201	amputatie achterwielaanpassing	NC 1275, 1280, 1320, 1330, 1365	105,43
FRAME OPTIES				
	CESI230	Pomp met bevestigingsklemmen		10,00
	CESI241	Voorwielverlenging (+50 mm naar buiten)		
	CESI260	Spaakbeschermers voor 24" wielen - zwart (paar)		99,45
	CESI261	Spaakbeschermers voor 22" wielen - doorzichtig (paar)		99,45
REMMEN				
◆	CESI270	Duwremmen		
	CESI275	Trekremmen		
VEILIGHEIDSOPTIES / BEGELEIDERSOPTIES / ACCESSOIRES				
	CESI345	Transportkit met veiligheidsgordel	NC: 1360, 1363, 1364	36,35
	CESI360	Veiligheidsgordel	NC 1361, 1362, 1363, 1364	36,35
	CESI361	2puntsgordel medium BodyPoint	NC 1362, 1363, 1364	212,00
	CESI362	2puntsgordel large BodyPoint	NC 1363, 1364	212,00
	CESI363	4puntsgordel medium BodyPoint	NC 1364	233,00
	CESI364	4puntsgordel large BodyPoint		233,00
	CESI365	Transferwielen (4")		119,46
	CESI370	Anti-tip per paar	NC 1375, 1440, 1441	60,59
	CESI375	Anti-tip met trapdop per paar (type Rea)	NC 1440, 1441	60,59
	CESI380	Set reflectoren		25,00
	CESI390	Remverlengers per paar		18,18
	CESI430	Stokhouder		30,00
◆	CESI440	Trapdop rechts		
	CESI441	Trapdop links		
	CESI451	Infuushouder met bevestigingsset (enkel met rugfixatiestang)		130,00
	CESI480	Kunststof werkblad		193,89



Yes, you can.®

Invacare nv
Autobaan 22 - 8210 Loppem - België - www.invacare.be

Invacare® Action^{®4} NG Standaard & Modulair **CE**

Manuele Standaard & Modulaire Rolstoel met vouwbaar frame
Maximaal gebruikersgewicht: 125 kg.
Algemene garantie: 1 jaar; garantie op het frame: 3 jaar

Datum :

Referentie:

Dealer:

Gelieve uw keuze aan te geven door een kruisje in het vierkantje Standaard optie Optie zonder meerprijs

CODE	Omschrijving	Publieke prijs in €, 6% BTW inbegrepen	
◆ CKB0026	ACTION4 NG	752,13	
CEBSPEC	Speciale uitvoering	Op aanvraag	
AANDRIJVING			
◆ CKB0100	Hoepelaandrijving (QR as)	alleen met 22"/24" achterwielen	
CKB0110	Transitversie (12" achterwielen - vaste as - passieve achterwielpositie)	niet met zithoogte 435 mm, 410 mm, 380 mm en 360 mm, armsteun met spatbord, 5" of 6" voorwielen, trek- en draadrem en remverlengers	
CKB0113	Dubbele Hoepel rechts; QR as; 0° zithoek, incl. remverlenger rechts	niet met zithoogte 510 mm, 410 mm, 380 mm en 360 mm, voorgevormde zit, armsteun met spatbord, hoepels, spaakbeschermers, actieve & std achterwielpositie, trommel- en draadrem andere kant dan dbl hoepel en stokhouder. Enkel met achterwielen 24 x 1 3/8" gespaakt.	848,28
CKB0114	Dubbele Hoepel links; QR as; 0° zithoek, incl. remverlenger links		848,28
CKB0115	Hefboomsysteem rechts; vaste as; passieve achterwielpositie; remverlenger rechts	niet met zitdiepte 500 mm en instelbaar 450-500 mm; zithoogte 435 mm, 410 mm, 380 mm en 360 mm; voorgevormde zit, afneembare armsteunen, hemi-armsteun aan zelfde kant als hefboom, armsteun met spatbord, voorwielen 5", hoepels, trommel- en draadrem, remverlengers en comfort transportkit. Enkel met achterwielen 24 x 1 3/8" gespaakt	1.211,82
CKB0116	Hefboomsysteem links; vaste as; passieve achterwielpositie; remverlenger links		1.211,82
ZITBREEDTE			
CKB0120	380 mm	niet met zitdiepte instelbaar 450-500 mm, Laguna rug, Image zitkussen	
CKB0130	405 mm	niet met zitdiepte instelbaar 450-500 mm, Laguna rug zwart	
CKB0140	430 mm		
◆ CKB0150	455 mm		
CKB0160	480 mm	niet met Laguna rug	
ZITDIEPTE			
◆ CKB0180	400 mm	niet met voorgevormde zit	
CKB0190	450 mm	niet met toiletzit	
CKB0195	500 mm	niet met zithoogte 385 mm en 360 mm, enkel met zitbekleding Nylon sling, niet met Laguna rug	
CKB0200	instelbaar 400 - 450 mm	enkel met zitbekleding Nylon sling	
CKB0201	instelbaar 450 - 500 mm	niet met zithoogte 385 mm en 360 mm, enkel met zitbekleding Nylon sling, niet met Laguna rug	
ZITHOOGTE			
◆ CKB0210	510 mm	niet met armsteun met spatbord, 5" en 6" voorwielen en 22" achterwielen	
CKB0220	485 mm	niet met 5" x 1 1/4" voorwielen	
CKB0230	460 mm	niet met 5" x 1 1/4" voorwielen	
CKB0240	435 mm	niet met 5" en 8" voorwielen en trekrem	



CODE	Omschrijving		Publieke prijs in €, 6% BTW inbegrepen
CKB0250	410 mm	niet met armsteun met spatbord, langere insteekbuis, 5" en 8" voorwielen, trek- en trommelrem	
CKB0260	385 mm (enkel met lage vork en voorwiel 5" vol)	niet met voorgevormde zit, armsteunen met spatbord, langere insteekbuis, 24" achterwielen, trek- en trommelrem, anti-tip en trapdop	
CKB0265	360 mm (enkel met lage vork, voorwiel 5" vol en 20" x 1 3/8"; volle; gespaakte achterwielen)	niet met voorgevormde zit, std en ééndelige voetplaat, armsteunen met spatbord, langere insteekbuis, trek- en trommelrem, anti-tip met trapdop en trapdop	
ZITBEKLEDING			
CKB0270	Zonder zitbekleding	niet met zitkussen	
CKB0280	Nylon zonder velcrostroken		
◆ CKB0290	Nylon met velcrostroken		
CKB0294	Basisplaat met Flo-tech lite kussen		105,43
CKB0291	anatomische zit voor ZB 430 en 455mm / zitdiepte 400-450 mm	altijd zitdiepte 450mm kiezen; niet met zitkussen & armsteunen met spatbord	212,07
DEI84531	anatomische zit voor ZB 380 mm / zitdiepte 400-450 mm	altijd zitdiepte 450mm kiezen; niet met zitkussen & armsteunen met spatbord	212,07
DEI84543	anatomische zit voor ZB 405 mm / zitdiepte 400 -450 mm	altijd zitdiepte 450mm kiezen; niet met zitkussen & armsteunen met spatbord	212,07
DEI84546	anatomische zit voor ZB 480 mm / zitdiepte 400-450 mm	altijd zitdiepte 450mm kiezen; niet met zitkussen & armsteunen met spatbord	212,07
CKB0295	Nylon zit met geïntegreerde schuimlaag	niet met zitkussen	
CKB0296	Toiletzit	niet met zitkussen & armsteunen met spatbord	235,32
CKB0297	Mistral Comfortkussen, 2-lagig, 3 velcro's		115,89
RUGLEUNING		anti-tip wordt aangeraden bij hoekverstelbare rug (0316, 0320, 0330, 0333, 0334, 0343 en 0344)	
CKB0300	Vast, 7°; hoogteverstelbaar 380/460 mm (geleverd 380 mm) ; vaste duwhandvatten	enkel met rugbekl. nylon sling of naspanaar 7+1 (0370); niet armsteun opklapbaar afneembaar; nek- en hoofdsteen, comfort transport kit en infuushouder	
CKB0310	Vast, 7°; hoogteverstelbaar 380/460 mm (geleverd 380 mm); hoogteverstelbare duwhandvatten		
CKB0311	Vast, 7°; hoogte 400/430 mm (geleverd 430 mm); vaste duwhandvatten	niet met rugbekl. nylon sling,	
CKB0312	Vast 7°; hoogte 510 mm, vaste duwhandvatten	voorgevormde rug, comfort transportkit	
CKB0313	Vast, 7°; hoogte 510 mm tbv Laguna rugschelp	enkel met voorgevormde rug, niet met armsteun met spatbord, rugfixatiestang, actieve en std achterwielpositie, transport kit, laterale positioneringskussens en infuushouder	
◆ CKB0314	Vast, 7°; hoogte 430 mm, hoogteverstelbare duwhandvatten	niet met voorgevormde rug en comfort transport kit	
CKB0317	Hoek instelbaar -15° tot 15° en neerklapbaar; vast 7°, Hoogte 325-350 mm / 14" met vaste korte duwhandvatten	enkel met rugbekleding CKB0367 of CKB0375	147,84
CKB0318	Hoek instelbaar -15° tot 15° en neerklapbaar; vast 7°, Hoogte 425-450 mm / 17" met vaste lange duwhandvatten	enkel met rugbekleding CKB0367 of CKB0375	147,84
CKB0316	Hoekverstelbaar -6° tot + 24° (stappen van 6°); hoogte 400 mm; hoogteverstelbare duwhandvatten	niet met rugbekl. nylon sling, voorgevormde rug, armsteun met spatbord, armsteunen opklapb. afneemb. hoogte & diepte verstelb., comfort transport kit	302,96
CKB0320	Hoekverstelbaar 0° tot 30°; hoogte instelbaar 390/410/430 mm incl. rugfixatiestang & passieve achterwielpositie		302,96
CKB0330	Hoekverstelbaar 0° tot 30°; hoogte instelbaar 470/490/510 mm incl. rugfixatiestang & passieve achterwielpositie	niet met rugbekl. nylon sling, voorgevormde rug, armsteun met spatbord, comfort transport kit	302,96
CKB0333	Hoekverstelbaar 0° tot 30°, hoogte instelbaar 390/410/430 mm (gasveer) incl rugfixatiestang & passieve achterwielpositie	niet met rugbekl. nylon sling, voorgevormde rug, armsteun met spatbord, comfort transport kit	390,26

	CODE	Omschrijving		Publieke prijs in €, 6% BTW inbegrepen
	CKB0334	Hoekverstelbaar 0° tot 30°; hoogte instelbaar 470/490/510 mm (gasveer) incl rugfixatiestang & passieve achterwielpositie		390,26
	CKB0343	Hoekverstelbaar 0° tot 30°; hoogte 510 mm incl. rugfixatiestang tbv Laguna rugschaal	enkel met voorgevormde rug, niet met armsteun met spatbord, rugfixatiestang, actieve en std achterwielpositie, transport kit, laterale positioneringskussens en infuushouder	302,96
	CKB0344	Hoekverstelbaar 0° tot 30°; hoogte 510 mm incl. rugfixatiestang tbv Laguna rugschaal (gasveer)		390,26
	CKB0345	Vouwbaar en hoekverstelbaar (gasveer) 0/30° incl. Rugfixatiestang en passieve achterwielpositie - verstelbaar in 3 hoogtes 390/410/430 mm (geleverd in 430 mm) en vaste duwhandvatten	niet met rugbekleding nylon sling, voorgevormde rug Laguna of Passad2, comfort transportkit en verwijderbare spatborden	390,26
	CKB0341	Neerklapbaar hoogte 430 mm, vaste duwhandvatten	niet met rugbekl. nylon sling, voorgevormde rug	45,00
	CKB0342	Neerklapbaar hoogte 510 mm, vaste duwhandvatten	niet met rugbekl. nylon sling, naspanbaar 7+1, voorgevormde rug	45,00
RUGBEKLEDING				
	CKB0350	Zonder rugbekleding		
	CKB0360	Standaard nylon rugbekleding, gepolsterd (Jemina)	niet met laterale positioneringskussens	
	CKB0364	Met lumbale steun (1 strap), gepolsterd, 2 materialen, met zakje		
◆	CKB0365	Met lumbale steun (1 strap), gepolsterd		
	CKB0367	Naspanbaar (3+1 straps), gepolsterd, 2 materialen, met zakje (zonder rugfixatiestang)		145,42
	CKB0368	Naspanbaar (3+1 straps), gepolsterd, 2 materialen, met zakje (incl rugfixatiestang)		145,42
	CKB0369	Naspanbaar (3+1 straps), gepolsterd (incl. rugfixatiestang)		145,42
	CKB0370	Naspanbaar (7+1 straps) gepolsterd (incl. rugfixatiestang)		145,42
	CKB0375	Naspanbaar (7+1 straps) gepolsterd, 2 materialen, met zakje (incl. rugfixatiestang)		145,42
	CKB0371	Voorgevormde rug Laguna, grijs Dartex (rughoogte: 510 mm)	niet met armsteun met spatbord, Image & Visco zitkussen, infuushouder en zitkussens ZD 500mm	224,19
	CKB0372	Voorgevormde rug Laguna, zwart vinyl (rughoogte: 510 mm)		224,19
	CKB0374	Voorgevormde rug Passad 2 Dartex (rughoogte: 510 mm)	niet met armsteun met spatbord, Image & Visco zitkussen, infuushouder	224,19
Kan ook met MatrX rug: vraag ernaar bij uw aanspreekpunt				
VOETSTEUNEN en BEENSTEUNEN				
	CKB0380 CKB0430	Zonder beensteunen	zonder voetplaten	
◆	CKB0390 CKB0440	Voetsteunen 80°		
	CKB0400	Beensteun (0-80°) met kuitsteun, rechts	niet met eendelige voetplaat, kortere insteekbuis	139,36
	CKB0450	Beensteun (0-80°) met kuitsteun, links		139,36
	CKB0420	Amputatiesteun, rechts		119,47
	CKB0470	Amputatiesteun, links	niet met voetplaat	119,47
VOETPLATEN PER PAAR				
◆	CKB0480 CKB0500	Standaard, opklapbaar met hielband		
	CKB0490 CKB0510	Opklapbaar, hoek en diepte verstelbaar met hielband		109,06
	CKB0491	Eendelig, hoek en diepte verstelbaar	niet met hielbanden, kortere & langere insteekbuis	257,98
ARMSTEUNEN altijd in zwart (per paar)				
	CKB0520 CKB0580	Afneembaar, kort, hoogteverstelbaar 200 tot 280 mm + kledijbeschermer in hoogte en diepte verstelbaar met autolock	niet met werkblad	



	CODE	Omschrijving	Publieke prijs in €, 6% BTW inbegrepen
	CKB0530 CKB0590	Afneembaar, lang, hoogteverstelbaar 200 tot 280 mm + kledijbeschermer in hoogte en diepte verstelbaar met autolock	287,93
◆	CKB0533 CKB0593	Afneembaar, kort, hoogteverstelbaar 210-345 mm + kledijbeschermer hoogteverstelbaar met autolock	niet met werkblad
	CKB0536 CKB0596	Afneembaar, lang, hoogteverstelbaar 210-345 mm + kledijbeschermer hoogteverstelbaar met autolock	287,93
	CKB0537 CKB0597	Opklapbaar, afneembaar, kort	niet met autolock armsteun, actieve achterwielpositie, comfort transport kit en werkblad
	CKB0538 CKB0598	Opklapbaar, afneembaar, lang	niet met autolock armsteun, actieve achterwielpositie, comfort transport kit
	CKB0539 CKB0599	Opklapbaar, afneembaar kort, hoogte (170-295 mm) & diepte verstelbaar	niet met autolock armsteun, actieve achterwielpositie, comfort transport kit en werkblad
	CKB0540 CKB0600	Opklapbaar, afneembaar lang, hoogte (170-295 mm) & diepte verstelbaar	niet met autolock armsteun, actieve achterwielpositie, comfort transport kit
	CKB0555	Hemiplegie armlegger rechts met autolock (altijd samen met hoogte instelbare armsteun)	niet met werkblad
	CKB0615	Hemiplegie armlegger links met autolock (altijd samen met hoogte instelbare armsteun)	niet met werkblad
	CKB0556 CKB0616	Afneembaar, hoogte verstelbaar, spatbord	niet met autolock armsteun, 22" achterwielen, actieve & dual amputee achterwielpositie en werkblad
ZITOPTIES			
	CKB0640	Geen zitopties	
Zitkussen			
	CKB0654	Standaard zitkussen	
	CKB0659	MATRIX FLO-TECH LITE CUSHION	116,40
	CKB0681	MATRIX FLO-TECH CONTOUR VISCO CUSHION	119,47
	CKB0661	MATRIX FLO-TECH IMAGE CUSHION	418,16
	CKB0691	MATRIX FLO-TECH SOLUTION XTRA CUSHION	477,90
	CKB0692	MATRIX FLO-TECH VI CUSHION	409,72
	CKB0693	MATRIX FLO-TECH LIBRA CUSHION	418,16
Zitdiepte kussen			
	CKB0701	400 mm zitdiepte	
	CKB0702	450 mm zitdiepte	
	CKB0703	500 mm zitdiepte	
Andere zitopties			
	CKB0716	Neksteun Dartex (incl. rugfixatiestang behalve voor Laguna rug)	181,77
	CKB0717	Hoofdsteun Dartex zijwaarts instelb. (incl. rugfixatiestang behalve voor Laguna rug)	181,77
	CKB0718	Hoofdsteun Dartex met wangondersteuning zijwaarts instelb. (incl. rugfixatiestang behalve voor Laguna rug)	181,77
	CKB0721	Laterale positioneringskussens (paar)	190,34
	CKB0760	Kuitband, verstelbaar	
	CKB0770	Langere voetbuis (UL 450 -530 mm)	
	CKB0771	Kortere voetbuis (UL 230 -430 mm)	
	CKB0780	Rugfixatiestang	52,93
	CKB0782	Vouwbare rugstabilisatiestang	85,00
FRAMEKLEUREN			
	CKB0801	Leigrijs	
	CKB0804	Parelwit	
	CKB0806	Elektrisch groen	
	CKB0807	Mat zwart	

	CODE	Omschrijving		Publieke prijs in €, 6% BTW inbegrepen
	CKB0808	Blauw pop		
	CKB0809	Hypnotisch paars		
	CKB0811	Mat rood		
◆	CKB0820	Anthracietzwart		
	CKB0821	Speciale kleur:		Op aanvraag
VOORWIELEN				
	CKB0840	8" x 1 ¼"; Lucht		
◆	CKB0850	8" x 1 ¼"; Vol; zwarte band		
	CKB0860	8" x 2"; Lucht		
	CKB0870	8" x 2"; Vol; zwarte band		
	CKB0890	6" x 1 ¼"; Vol; zwarte band		
	CKB0900	6" x 1 ¼"; Vol, medium hard		
	CKB0901	5" x 1 ¼"; Vol, medium hard	niet met 12" achterwielen	
	CKB0920	5" Vol	niet met 12" achterwielen	
	CKB0930	24" x 1 3/8"; Lucht; gespaakte velg		
	CKB0940	24" x 1 3/8"; Lucht; kunststof velg	niet met spaakbeschermers, trommelrem	
	CKB0950	24" x 1 3/8"; Vol; gespaakte velg		
◆	CKB0951	24" x 1 3/8"; vol; zwarte band; gespaakte velg	NC: 1111, 1150, 1160, 1161, 1162	
	CKB0960	24" x 1 3/8"; vol; kunststof velg	niet met spaakbeschermers, trommelrem	
	CKB0970	24" x 1" lucht (profiel), gespaakte velg	niet met trommel- en draadrem	
	CKB0971	24 x 1" lucht, gespaakte velg in champagnekleur	niet met trommel- en draadrem,	
	CKB0980	22" x 1 3/8"; Lucht; gespaakte velg		
	CKB0990	22" x 1 3/8"; Vol; gespaakte velg		
	CKB0992	20" x 1 3/8"; Vol; gespaakte velg	NC : 1040, 1110, 1130, 1150, 1160, 1161, 1162	
	CKB0993	22" x 1"; Light; Lucht; radiaal gespaakt; velg en naaf zwart	NC: 1075, 1090, 1110, 1130, 1150, 1160, 1161, 1162	100,00
	CKB0994	24" x 1"; Light; Lucht; radiaal gespaakt; velg en naaf zwart	NC: 1075, 1090, 1111, 1130, 1150, 1160, 1161, 1162	100,00
	CKB0995	24" x 1"; Light; Schwalbe Marathon Plus Evolution; radiaal gespaakt; velg en naaf zwart	NC: 1075, 1090, 1111, 1130, 1150, 1160, 1161, 1162	200,00
	CKB0996	24" x 1"; Light; Volle zwarte band; radiaal gespaakt; velg en naaf zwart	NC: 1075, 1090, 1111, 1130, 1150, 1160, 1161, 1162	100,00
	CKBI000	12" x 2"; Lucht, kunststof velg - zonder hoepels	niet met trommel- en draadrem, reflectors en remverlengers	
	CKBI010	12" x 2"; Vol, kunststof velg - zonder hoepels		
HOEPELS				
◆	CKBI020	Aluminium hoepels, geanodiseerd		
	CKBI030	Plastic gecoate hoepels, anti-slip	niet met trommelrem	90,88
ACHTERWIELASSEN				
	CKBI040	Vaste achterwielassen	niet met dual amputee achterwielpositie en transferwielen	
◆	CKBI050	QR achterwielassen		
ACHTERWIELPOSITIE				
	CKBI055	Actieve achterwielpositie		
◆	CKBI060	Standaard achterwielpositie		
	CKBI070	Passieve achterwielpositie		
	CKBI075	amputatie achterwielaanpassing	niet met trek-, trommel- en draadrem en transferwielen	105,43
FRAME OPTIES				
◆	CKBI080	Geen pomp		
	CKBI090	Pomp met bevestigingsklemmen		10,00
	CKBI101	Voorwielverlenging (+ 50 mm naar buiten)		
	CKBI110	Spaakbeschermers voor 24" wielen - zwart (paar)		99,45

	CODE	Omschrijving	Publieke prijs in €, 6% BTW inbegrepen
	CKBI111	Spaakbeschermers voor 20" & 22" wielen - doorzichtig (paar)	99,45
REMMEN			
◆	CKBI120	Duwremmen	
	CKBI125	Trekremmen	
	CKBI130	Trommelrem voor begeleider	163,60
	CKBI150	Rem voor dubbele hoepel (draadrem) rechts	niet met remverlengers 108,38
	CKBI160	Rem voor dubbele hoepel (draadrem) links	niet met remverlengers 108,38
VEILIGHEIDSOPTIES / BEGELEIDERSOPTIES / ACCESSOIRES			
	CKBI175	Transportkit (met veiligheidsgordel)	35,95
	CKBI176	Comfort transportkit (veiligheidsgordel & rugfixatiestang)	119,46
	CKBI190	Veiligheidsgordel	36,35
	CKBI195	Anti-tip rechts	30,30
	CKBI196	Anti-tip per paar	60,59
	CKBI200	Anti-tip met trapdop per paar	60,59
	CKBI210	Set reflectoren	25,00
	CKBI189	2punts gordel medium BodyPoint	212,00
	CKBI192	2punts gordel large BodyPoint	212,00
	CKBI193	4punts gordel medium BodyPoint	233,00
	CKBI194	4punts gordel large BodyPoint	233,00
	CKBI220	Remverlengers per paar	18,18
	CKBI240	Stokhouder	30,00
	CKBI241	Infuushouder met bevestigingsset (enkel met rugfixatiestang)	130,00
◆	CKBI245	Trapdop rechts	
	CKBI246	Trapdop links	
	CKBI270	Kunststof werkblad	193,89
	CKBI271	half werkblad, flip-up, rechts	193,89
	CKBI272	half werkblad, flip-up, links	193,89



Yes, you can.®

Invacare nv
Autobaan 22 - 8210 Loppem - België - www.invacare.be

Invacare® Action^{®4} NG Heavy Duty €

Manuele Standaard Rolstoel met vouwbaar frame

Maximaal gebruikersgewicht: 160 kg.

Algemene garantie: 1 jaar; garantie op het frame: 3 jaar

Datum :

Referentie:

Dealer:

 Gelieve uw keuze aan te geven door een kruisje in het vierkantje

◆ Standaard optie

○ Optie zonder meerprijs

CODE	Omschrijving	Publieke prijs in €, 6% BTW inbegrepen
◆ CKG0026	Action4 NG Heavy Duty	818,40
◆ N	Geen Speciale uitvoering	
CKGSPEC	Speciale uitvoering	Op aanvraag
AANDRIJVING		
◆ CKG0100	Hoepelaandrijving	Niet met 12" achterwielen
CKG0110	Transitversie	enkel met 12" achterwielen, niet met trekrem & remverlenger
ZITBREEDTE		
◆ CKG0170	505 mm (incl. rugfixatiestang)	224,19
CKG0171	555 mm (incl. verstevigde zitbekleding (optie CKG0292), hielsteun (CKG0750) en rugfixatie)	Niet met werkblad en zitkussen diepte 400 mm 484,73
CKG0172	605 mm (incl. verstevigde zitbekleding (optie CKG0292), hielsteun (CKG0750) en rugfixatie)	Niet met werkblad en zitkussen diepte 400 mm 484,73
ZITDIEPTE		
CKG0180	400 mm	niet met HD zitbekleding
◆ CKG0190	450 mm	
CKG0195	500 mm	enkel met HD zitbekl. of zitbekl. met velcrostroken
CKG0200	Instelbaar 400-450 mm	enkel met zitbekleding met nylon velcrostroken
CKG0201	Instelbaar 450-500 mm	enkel met HD zitbekl. of zitbekl. met velcrostroken
ZITHOOGTE		
◆ CKG0210	510 mm	niet met 22" achterwielen
CKG0220	485 mm	
CKG0230	460 mm	
ZITBEKLEDING		
CKG0270	Zonder zitbekleding	
CKG0280	Nylon zonder velcrostroken	
◆ CKG0290	Nylon met velcrostroken	
CKG0292	Speciale HD zitbekleding (naspanb. en diepte verstelb.)	niet met zitkussen
CKG0295	Met geïntegreerde schuimlaag	
RUGLEUNING		
◆ CKG0300	Vast, 7° (instelb. 380/460 mm, geleverd 430 mm, vaste duwhandvatten)	enkel met rugbekleding met geïntegr. schuimlaag of naspanbaar 7+1 straps
CKG0333	Hoekverstelbaar 0°/30°; (instelbaar 390/410/430 mm, geleverd 430 mm; gasveer; vaste duwhandvatten)	enkel met passieve achterwielpos.; niet met rugbekl met geïntegr. schuimlaag 390,26
RUGBEKLEDING		
CKG0350	Zonder rugbekleding	niet op zitbreedte 505 mm
◆ CKG0360	Met geïntegreerde schuimlaag	
CKG0365	Naspanbaar (1 strap) gepolsterd	



0300

0333

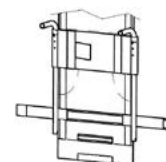





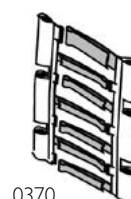





0365

0369



0370

CODE	Omschrijving		Publieke prijs in €, 6% BTW inbegrepen	
CKG0369	Naspanbaar (3+l straps) gevormd, geïntegreerde schuimlaag (incl. rugfixatiestang)		145,42	 0390  0400
CKG0370	Naspanbaar (7+l straps) gevormd, geïntegreerde schuimlaag (incl. rugfixatiestang)		145,42	
VOETSTEUNEN en BEENSTEUNEN				
CKG0380 CKG0430	Zonder beensteunen	zonder voetplaten		
◆ CKG0390 CKG0440	Voetsteunen 80°			
CKG0400	Beensteun (0-80°) met kuitsteun, rechts	niet met eendelige voetplaat, kortere insteekbuis	139,36	 0491
CKG0450	Beensteun (0-80°) met kuitsteun, links		139,36	
CKG0420	Amputatiesteun, rechts	zonder voetplaten	119,47	 0510
CKG0470	Amputatiesteun, links		119,47	
VOETPLATEN PER PAAR				
◆ CKG0480 CKG0500	Standaard, opklapbaar met hielband			 0491
CKG0490 CKG0510	Opklapbaar; hoek en diepte verstelbaar met hielband		109,06	
CKG0491	Eendelig, hoek en diepte verstelbaar	niet met hielbanden, kortere & langere insteekbuis	257,98	 0510
ARMSTEUNEN altijd in zwart (per paar)				
◆ CKG0520 CKG0580	Afneembaar, kort, hoogteverstelbaar 200 tot 280 mm + kledijbeschermer in hoogte en diepte verstelbaar met autolock	niet met werkblad		 0520
CKG0533 CKG0593	Afneembaar, kort, hoogteverstelbaar 210-345 mm + kledijbeschermer hoogteverstelbaar met autolock	niet met werkblad		
CKG0536 CKG0596	Afneembaar, lang, hoogteverstelbaar 210-345 mm + kledijbeschermer hoogteverstelbaar met autolock		287,93	 0641 - 0642
ZITOPIES				
CKG0640	Geen zitopties			
Standaard kussen				
CKG0645	Zitkussen, dikte 50 mm, nylon anti-slip hoes			
Zitdiepte zitkussen				
CKG0701	zitdiepte 400 mm			
◆ CKG0702	zitdiepte 450 mm			
CKG0703	zitdiepte 500 mm			
Andere zitopties				
CKG0721	Laterale positioneringskussens (paar)		190,34	
CKG0760	Kuitband, verstelbaar			
CKG0770	Langere voetbuis (UL 450-530 mm)			
CKG0771	Kortere voetbuis (UL 230-430 mm)	enkel op z.b. 505 mm		
FRAMEKLEUREN				
CKG0801	Leigrijs			  0860  0850
CKG0804	Parelwit			
CKG0806	Elektrisch groen			
CKG0807	Mat zwart			
CKG0808	Blauw pop			
CKG0809	Hypnotisch paars			
CKG0811	Mat rood			
◆ CKG0820	Anthracietzwart			
CKG0821	Speciale Kleur		Op aanvraag	
VOORWIELEN				
◆ CKG0850	8" x 1 1/4"; vol; zwarte band			
CKG0860	8" x 2"; Lucht			
CKG0870	8" x 2"; vol; zwarte band			

CODE	Omschrijving		Publieke prijs in €, 6% BTW inbegrepen
ACHTERWIELEN / HOEPELS / ACHTERWIELASSEN / ACHTERWIELPOSITIE			
CKG0930	24" x 1 3/8"; Lucht; gespaakte velg		
CKG0950	24" x 1 3/8"; Vol; gespaakte velg		
◆ CKG0951	24" x 1 3/8"; vol; zwarte band		
CKG0980	22" x 1 3/8"; Lucht; gespaakte velg		
CKG1000	12" x 2"; Lucht; kunststof velg	niet met std achterwielpositie & remverlengers	
CKG1010	12" x 2"; Vol; kunststof velg	niet met std achterwielpositie & remverlengers	
HOEPELS			
◆ CKG1020	Aluminium hoepels, geanodiseerd		
CKG1030	Plastic gecoate hoepels, anti-slip	niet met trommelrem	93,92
ACHTERWIELASSEN			
CKG1040	Vaste achterwielassen		
◆ CKG1050	QR achterwielassen		
ACHTERWIELPOSITIE			
◆ CKG1060	Standaard achterwielpositie		
CKG1070	Passieve achterwielpositie		
CKG1075	Amputatie achterwielaanpassing	niet met trek-, trommel- en draadrem en transferwielen	105,43
FRAME OPTIES			
◆ CKG1100	Geen frame opties		
CKG1101	Voorwiel verbreding (+ 50 mm naar buiten)		
CKG1110	Spaakbeschermers voor 24" wielen - zwart (paar)		99,45
CKG1111	Spaakbeschermers voor 22" wielen - doorzichtig (paar)		99,45
REMMEN			
◆ CKG1120	Duwremmen		
CKG1125	Trekremmen		
CKG1130	Trommelrem voor begeleider		163,60
VEILIGHEIDSOPTIES / BEGELEIDERSOPTIES / ACCESSOIRES			
◆ CKG1170	Geen veiligheidsopties		
CKG1090	Met pomp		10,00
CKG1175	Transporthaken (incl veiligheidsgordel)		35,95
CKG1176	Transportkit (veiligheidsgordel & rugfixatiestang)		119,46
CKG1189	2puntsgordel medium BodyPoint		212,00
CKG1192	2puntsgordel large BodyPoint		212,00
CKG1193	4puntsgordel medium BodyPoint		233,00
CKG1194	4puntsgordel large BodyPoint		233,00
CKG1190	Veiligheidsgordel		36,35
CKG1195	Anti-tip rechts		30,30
CKG1196	Anti-tip zonder trapdop per paar		60,59
CKG1200	Anti-tip met trapdop per paar		60,59
CKG1210	Set reflectoren		25,00
CKG1220	Remverlengers per paar		18,18
CKG1240	Stokhouder		30,00
CKG1241	Infuushouder met bevestigingsset (enkel met rugfixatiestang)		130,00
◆ CKG1245	Trapdop rechts		
CKG1246	Trapdop links		
CKG1270	Kunststof werkblad		193,89



0930

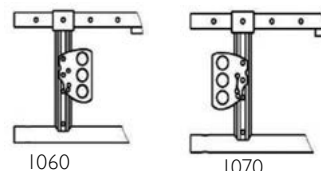

1060

1070



1120



1175 & 1176

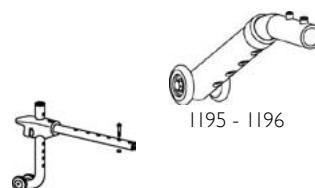

1195 - 1196



1245 & 1246



Yes, you can.®

Invacare nv
Autobaan 22 - 8210 Loppem - België - www.invacare.be

Invacare® Action® Vertic

Rolstoel met elektrische sta-functie
Max. gebruikersgewicht: 115 kg

Garantie: algemeen: 1 jaar; frame: 3 jaar

Datum :

Referentie:

Dealer:

 Gelieve uw keuze aan te geven door een kruisje in het vierkantje Standaard optie Optie zonder meerprijs

CODE	Omschrijving	Publieke prijs in €, 6% BTW inbegrepen
BASISMODEL		
◆ CSB0100	Rolstoel met hoepelaandrijving	4726,11
◆ CSB0025	Elektrische sta-functie	
BEDIENINGEN		
◆ CSB0050	Bediening rechts	
CSB0051	Bediening links	
ZITBREEDTE & ZITDIEPTE		
CSB0145	Zitbr. 380 mm tss kledingbesch., 350 mm buitenkant zitbuizen	
CSB0150	Zitbreedte 380 mm, framediepte 410 mm, zitkussen 400 mm	
CSB0160	Zitbreedte 380 mm, framediepte 435 mm, zitkussen 400 mm	
CSB0170	Zitbreedte 380 mm, framediepte 460 mm, zitkussen 400 mm	
CSB0175	Zitbr. 430 mm tss kledingbesch., 400 mm buitenkant zitbuizen	
◆ CSB0180	Zitbreedte 430 mm, framediepte 460 mm, zitkussen 400 mm	
CSB0190	Zitbreedte 430 mm, framediepte 485 mm, zitkussen 400 mm	
CSB0200	Zitbreedte 430 mm, framediepte 510 mm, zitkussen 400 mm I	
CSB0205	Zitbr. 480 mm tss kledingbesch., 400 mm buitenkant zitbuizen	
CSB0210	Zitbreedte 480 mm, framediepte 460 mm, zitkussen 450 mm	
CSB0220	Zitbreedte 480 mm, framediepte 485 mm, zitkussen 450 mm	
CSB0230	Zitbreedte 480 mm, framediepte 510 mm, zitkussen 450 mm. I	
ZITHOOGTE		
◆ CSB0240	520 mm	
ZITTING		
◆ CSB0250	Zwart nylon met velcrostroken, naspanbaar	
RUGLEUNING		
◆ CSB0260	7° vast, hoogteverstelbaar	
RUGHOOGTE		
CSB0265	320 mm 2	
◆ CSB0270	380 mm	
CSB0280	400 mm	
CSB0290	420 mm	
CSB0300	440 mm	
CSB0310	460 mm	
CSB0320	480 mm	
RUGBEKLEDING		
◆ CSB0330	Zwart nylon met velcrostroken, naspanbaar	
BEENSTEUNEN & VOETPLATEN		
◆ CSB0350	Eendelige voetplaat voorwaarts gemonteerd	
CSB0360	Eendelige voetplaat achterwaarts gemonteerd 3	
ONDERBEENLENGTE		
CSB0370	405 mm	
CSB0380	425 mm	
CSB0390	440 mm	
◆ CSB0400	460 mm	



	CODE	Omschrijving	Publieke prijs in €, 6% BTW inbegrepen
VOETPLAAT HOEK			
	CSB0420	Standaard (loodrecht op frame)	
◆	CSB0430	Standaard +5° (open positie)	
ARMSTEUNEN			
◆	CSB0440	200 mm, opklapbaar; buisframe (verstelbaar 150 - 230 mm)	
FRAMEKLEUR			
◆	CSB0470	Zilvergrijs	
VOORWIELEN			
◆	CSB0480	6"x1 , vol	
ACHTERWIELEN			
	CSB0490	24" x 1 lucht, spaken 4	
◆	CSB0500	24" x 1.3/8" lucht, spaken	
	CSB0510	24" x 1.3/8" vol, spaken	
HOEPELS			
◆	CSB0520	Aluminium	
	CSB0530	Aanp. hoepel verminderde grijpfunctie, black grip	93,92
ACHTERWIELBEVESTIGING			
◆	CSB0540	Standaard QR	
ACHTERWIELPOSITIE			
	CSB0550	Passieve achterwielpositie	
◆	CSB0560	Actieve achterwielpositie	
CAMBER			
◆	CSB0570	0°	
	CSB580	4°	
POMP			
◆	CSB0590	Zonder pomp	
	CSB0600	Met pomp	
REMMEN			
◆	CSB0610	Drukremmen	
(VEILIGHEIDS)OPTIES			
◆	CSB0620	Borstgordel	
◆	CSB0630	Veiligheidsgordel	
◆	CSB0640	Kniesteun	
◆	CSB0650	Hielband	
	CSB0660	Anti-kippers	60,59
DUWHANDVATEN			
	CSB0680	Standaard duwhandvaten	45,00
ACCESSOIRES			
	CSB0700	Rolstoelwerkblad	193,89
OPMERKINGEN			
1	Niet met passieve achterwielpositie		
2	Niet met duwhandvaten		
3	Niet met onderbeenlengte 460 mm		
4	Niet met hoepel verminderde grijpfunctie, black grip		
RIZIV GOEDKEURINGSNUMMERS			
520354	Action Vertic, rolstoel met elektrische stafunctie		105103000046
	Action Vertic, voetsteun		201101001105



Yes, you can.®

Invacare nv
Autobaan 22 - 8210 Loppem - België - www.invacare.be

Rea® Focus®

Manuele modulaire rolstoel met voorgevormde zit
Garantie: algemeen: 2 jaar; frame 3 jaar
Maximaal gebruikersgewicht: 135 kg

Datum :

Referentie:

Dealer:

 Gelieve uw keuze aan te geven door een kruisje in het vierkantje

◆ Standaard optie

○ Optie zonder meerprijs

CODE	Omschrijving	Publieke prijs in €, 6% BTW inbegrepen
◆ BFA0001	Rea Focus	964,20
BFA8000	Special Op aanvraag	
TYPE ROLSTOEL		
◆ BFA0010	Met standaard wielnaven en hoepelaandrijving	1010
BFA0020	Met trommelremmen bediend door de begeleider	0960;0885;0252;1065 100,00
AFMETINGEN VOOR DE ZITPOSITIE		
ZITBREEDTE		
BFA0030	380 mm	0208;1106
BFA0035	405 mm	0208;0822;1106
◆ BFA0040	430 mm	0208
BFA0045	455 mm	0208;0822
BFA0050	480 mm	0208
BFA0055	505 mm	0204;0822 224,19
ZITDIEPTE		
BFA0062	375 mm (instelbaar; laag frame)	0140;0150;0194;0196;0295;0492;0522
BFA0064	400 mm (instelbaar; laag frame)	0140;0150;0295
BFA0066	425 mm (instelbaar; laag frame)	0140;0150;0295
BFA0068	450 mm (instelbaar; laag frame)	0140;0150;0295
BFA0072	425 mm (instelbaar; hoog frame)	0080;0090;0194;0196;0492;0522
◆ BFA0074	450 mm (instelbaar; hoog frame)	0080;0090
BFA0076	475 mm (instelbaar; hoog frame)	0080;0090
BFA0078	500 mm (instelbaar; hoog frame)	0080;0090
ZITHOOGTE		
BFA0080	365 mm	0420;0430;0460;0470;0720;0735;0740;0750;0755;0756;0760;0770;0780;0795;0800;0840;1107 190,26
BFA0090	390 mm	0420;0430;0460;0470;0755;0756;0760;0770;0780;0795;0800;1107 190,26
BFA0100	415 mm	0420;0430;0460;0470;0760;0770;0780;0795;0800;1107
BFA0110	440 mm	0420;0430;0460;0470
BFA0120	465 mm	
◆ BFA0130	490 mm	
BFA0140	515 mm	0715;0825
BFA0150	540 mm	0355;0385;0715;0720;0735;0740;0750;0755;0756;0825
RUG		
TYPE RUG EN RUGBEKLEDING (KLEUR / MATERIAAL)		
◆ BFA0160	Hoek en hoogte instelbaar (380-460 mm) met slappe rug (hoek: -6° tot +13°)	0204;0206;0208;0221;0222;0532;0533;0534;0535;0536;0537;0567;0575;0577;0578;0579
BFA0170	Hoek en hoogte instelbaar (380-460mm) met naspanbare rug (hoek: -6° tot +13°)	0204;0206;0208;0221;0532;0533;0534;0535;0536;0537;0567;0575;0577;0578;0579 145,42

	CODE	Omschrijving		Publieke prijs in €, 6% BTW inbegrepen
	BFA0180	Hoekverstelbaar met hoogteverstelling 380-460 mm met regelbare velcro en Mistral 2 rugkussen (hoekverstelbaar + naspanbare rug)	0204;0206;0208;0210;0532;0533; 0534;0535;0536;0537;0567;0575;0577; 0578;0579	448,38
	BFA0190	Hoekverstelbaar (0-30°) met rugplaat, Laguna gevormde rug en vaste duwhandvaten	0204;0206;0208;0210;0240;0250;0252 ; 0255;0472;0474;0502;0504;0532;0533 ; 0534;0535;0536;0537;0540;0567; 0570; 0578;0579;0665;1065;1120	527,15
	BFA0192	Hoekverstelbaar (0-30°) met rugplaat, Passad 2 gevormde rug en vaste duwhandvaten	0204;0206;0208;0210;0240;0250;0252 ; 0255;0472;0474;0502;0504;0532; 0533 ; 0534;0535;0536;0537;0540;0567; 0570; 0578;0579;0665;1065;1120	527,15
	BFA0200	Bi-angulair verstelbaar en hoogteverstelbaar (405-505 mm) met naspanbare rug	0204;0206;0208;0221;0240;0252; 0255; 0532;0533;0534;0535;0536;0537; 0567; 0575;0577;0578;0579	145,42
◆	BFA0210	Zwart / Jemima TR18		
	BFA0221	Zwart Dartex TR26		
	BFA0222	Zwart Pluche TR35		
DUWHANDVATEN				
	BFA0240	Vast	0550;0555;0560;0565	
◆	BFA0250	Hoogteverstelbaar (opbouw) met lange handgreep voor trommelremmen (steeds met hoofdsteun/neksteun)		
	BFA0252	Hoogteverstelbaar (opbouw) met korte handgreep voor standaard remmen	0550;0555;0560;0565	47,19
	BFA0255	Hoogteverstelbaar (+10 cm, opbouw) met lange handgreep voor hoekverstelbare rug	0550;0555;0560;0565	47,19
ZITTING				
◆	BFA0260	Regelbare basisplaat voor antidecubituskussen		
	BFA0280	Standaard zitkussen black Jemina	0321	
	BFA0290	Mistral 2-lagig zitkussen (Dartex)	0310; 0322	
◆	BFA0295	Vorgevormde zit met kussen Flosshape (Dartex)	0310; 0322	
	BFA0300	Zonder zitkussen		
ZITBEKLEDING				
	BFA0310	Nylon Jemina TR18		
	BFA0321	Dartex TR26		
	BFA0322	Pluche TR35		
VOETSTEUNEN / BEENSTEUNEN / VOETPLATEN				
	BFA0340	Hoekverstelbare comfortbeensteun met kuitsteun, links	0395;0645	139,36
◆	BFA0350	Vaste voetsteun, 80°, swing in swing out, links		
	BFA0355	Vaste voetsteun, 90°, swing in swing out, links	0400;0420;0620;0755;0756;0760;0770;0780;0795;0800	
	BFA0360	Zonder beensteun / voetsteun, links	0395;0620;0640;0645	
	BFA0370	Hoekverstelb. comfortbeensteun met kuitsteun, rechts	0395;0645	139,36
◆	BFA0380	Vaste voetsteun, 80°, swing in swing out, rechts		
	BFA0385	Vaste voetsteun, 90°, swing in swing out, rechts	0440;0460;0630;0755;0756;0760;0770;0780;0795;0800	
	BFA0390	Zonder beensteun / voetsteun, rechts	0395;0620;0640;0645	
	BFA0395	Eendelige voetplaat, hoek- en diepteverstelbaar (incl. kuitband)	0400;0410;0420;0430;0440;0450;0460;0470;0580;0590;0600;0610;0620;0630; 0640	198,86
VOETPLATEN * Steeds links en rechts zelfde type gebruiken				
	BFA0400	Vaste voetplaat met korte insteekbuis, links	0620	
	BFA0410	Hoekverstelbare voetplaat met korte insteekbuis, links		54,53
◆	BFA0420	Vaste voetplaat met lange insteekbuis, links	0620	

	CODE	Omschrijving		Publieke prijs in €, 6% BTW inbegrepen
	BFA0430	Hoekverstelbare voetplaat met lange insteekbuis, links		54,53
	BFA0440	Vaste voetplaat met korte insteekbuis, rechts	0630	
	BFA0450	Hoekverstelb. voetplaat met korte insteekbuis, rechts		54,53
◆	BFA0460	Vaste voetplaat met lange insteekbuis, rechts	0630	
	BFA0470	Hoekverstelb. voetplaat met lange insteekbuis, rechts		54,53
ARMSTEUNEN *Steeds links en rechts zelfde type gebruiken				
	BFA0472	Opklapbare, hoogteverstelbare armlegger met korte armpad (280 mm), links	0532;0534;0536;0665;1050;1090;1100;1105	143,96
	BFA0474	Opklapbare, hoogteverstelbare armlegger met lange armpad (380 mm), links	0532;0534;0536;0665;1050	143,96
	BFA0482	Armsteun "Rio" hoogteverstelbaar, korte armpad (280 mm), links	1090;1100;1105	143,96
◆	BFA0484	Armsteun "Rio" hoogteverstelbaar, lange armpad (380 mm), links		
	BFA0492	Hoogteverstelbare armsteun met lange, brede armpad, links (Autolock inbegrepen)	0666;1050	143,96
	BFA0493	Hemiplegie armlegger, links. Niet met werkblad (altijd samen met hoogte instelbare armsteun)	0666;1090;1100;1105	318,55
	BFA0494	Zonder armsteun, links	0666;1050;1090;1100;1105	
	BFA0502	Opklapbare, hoogteverstelbare armlegger met korte armpad (280 mm), rechts	0533;0535;0537;0665;1050;1090;1100;1105	143,96
	BFA0504	Opklapbare, hoogteverstelbare armlegger met lange armpad (380 mm), rechts	0533;0535;0537;0665;1050	143,96
	BFA0512	Armsteun "Rio" hoogteverstelbaar, korte armpad (280 mm), rechts	1090;1100;1105	143,96
◆	BFA0514	Armsteun "Rio" hoogteverstelbaar, lange armpad (380 mm), rechts		
	BFA0522	Hoogteverstelbare armsteun met lange, brede armpad, rechts (Autolock inbegrepen)	0666;1050	143,96
	BFA0523	Hemiplegie armlegger, rechts. Niet met werkblad (altijd samen met hoogte instelbare armsteun)	0666;1090;1100;1105	318,55
	BFA0524	Zonder armsteun, rechts	0666;1050;1090;1100;1105	
ZITOPTIES				
◆	BFA0530	Inlegkussens voor regelbare basisplaat		
	BFA0540	Rugfixatiestang	0550;0555;0560;0565	52,93
	BFA0550	Hoofdsteun (neksteun)	0560	181,77
	BFA0555	Hoes voor neksteun		37,88
	BFA0560	Hoofdsteun		181,77
	BFA0565	Hoes voor hoofdsteun		38,52
	BFA0570	Wiggen voor naspanbare velcrolrug		15,47
	BFA0575	Multiverstelbare rugpelot, links		98,16
	BFA0577	Multiverstelbare rugpelot, rechts		98,16
	BFA0580	Amputatiesteun, links		121,03
	BFA0590	Amputatiesteun, rechts		121,03
	BFA0600	Gipssteun, links		308,77
	BFA0610	Gipssteun, rechts		308,77
	BFA0620	Voetplaatverlenging, links		18,18
	BFA0630	Voetplaatverlenging, rechts		18,18
◆	BFA0640	Hielbanden		
	BFA0645	Kuitband		13,33
FRAME / BANDEN / HOEPELS				
	BFA0670	Framekleur Pearl Grey (Grijs)		
	BFA0685	Framekleur Slate Grey		

	CODE	Omschrijving		Publieke prijs in €, 6% BTW inbegrepen
◆	BFA0690	Framekleur Shining Blue (Blauw)		
◆	BFA0700	Voorwiellagerhuis in hoek verstelbaar (0°, 3°, 6°) Hoogteverstelbaar bij hoog frame		
	BFA0720	Voorwielen 140x40 soft	0820	
	BFA0735	Voorwielen 150x30 medium hard		
	BFA0740	Voorwielen 150x30 soft		10,22
	BFA0750	Voorwielen 150x32 lucht		
	BFA0755	Voorwielen 180x40 lucht	0820	
	BFA0756	Voorwielen 180x40 soft	0820	
◆	BFA0760	Voorwielen 200x27 medium hard		
	BFA0770	Voorwielen 200x30 soft		34,99
	BFA0780	Voorwielen 200x32 lucht		
	BFA0800	Voorwielen 200x50 lucht	0820	51,87
◆	BFA0810	Voorvork met 4 gaten		
	BFA0820	Hoogteverstelbare voorvork		98,03
◆	BFA0821	Standaard achterwielbevestiging		
	BFA0822	Extra smalle achterwielbevestiging		
	BFA0825	Achterwielen 20"	0870;0880;0885	
	BFA0830	Achterwielen 22"	1106	
◆	BFA0840	Achterwielen 24"		
◆	BFA0850	Luchtbanden, non marking		
	BFA0860	Luchtbanden, profiel		
	BFA0870	Volle banden	1110	
	BFA0880	Lekvrije banden	1110	
	BFA0885	Banden met laag profiel		25,17
◆	BFA0890	Aluminium hoepels		
	BFA0910	Plastic gecoate hoepels		93,92
◆	BFA0950	0° camber		
	BFA0960	2° camber		
	BFA0970	Spaakbeschermer Frost		178,96
VEILIGHEIDSOPTIES EN ACCESSOIRES				
◆	BFA0980	Remmen Malta		
	BFA0990	Eenhandsbediende rem, Links, met remverlenger		145,77
	BFA1000	Eenhandsbediende rem, Rechts, met remverlenger		145,77
	BFA1030	Veiligheidsgordel		36,35
	BFA1040	Remverlenger, links		9,09
	BFA1041	Remverlenger, rechts		9,09
	BFA1050	Vergrendelset voor armsteunen		7,00
	BFA1060	Anti-tip, traditionele uitvoering		60,59
	BFA1065	Anti-tip, swing away	1106;1107;1120	60,59
◆	BFA1070	Trapdop		
	BFA1080	Reflectorkit (wielen en frame)		36,29
	BFA1090	Werkblad met montageset	1105	193,89
	BFA1100	Werkbladvergrendeling	1105	14,25
	BFA1105	Montagekit voor werkblad (indien apart besteld)		14,25
	BFA1110	Pomp		
	BFA1120	Stokhouder		62,21
SPECIAL				
	BFA8010	Speciaal commentaar		



Yes, you can.®

Invacare nv
Autobaan 22 - 8210 Loppem - België - www.invacare.be

Rea® Focus® 150

CE

Manuele modulaire rolstoel met voorgevormde zit
Maximaal gebruikersgewicht: 150 kg Garantie: algemeen: 1 jaar,
frame: 3 jaar Prijzen in Euro, 6% BTW incl.

Datum :

Referentie:

Dealer:

 Gelieve uw keuze aan te geven door een kruisje in het vierkantje

◆ Standaard optie

○ Optie zonder meerprijs

CODE	Omschrijving	Publieke prijs in €, 6% BTW inbegrepen
◆ BGA0001	Rea Focus 150	964,20
BGA8000	Special	op aanvraag
TYPE		
◆ BGA0010	Met standaard wielnaven en hoepelaandrijving	
BGA0020	Met trommelremmen bediend door de begeleider	0655;0162
AFMETINGEN VOOR DE ZITPOSITIE		
Zitbreedte		
◆ BGA0030	530 mm	484,73
BGA0035	555 mm	484,73
Zitdiepte		
BGA0042	425 mm	
◆ BGA0044	450 mm	
BGA0046	475 mm	
BGA0048	500 mm	
Zithoogte		
BGA0050	440 mm	0330;0340;0370;0380;0560;0561;0562;0564;0566;0575;0580
BGA0060	465 mm	0330;0340;0370;0380;0562;0564;0566;0575;0580
◆ BGA0070	490 mm	
BGA0080	515 mm	
BGA0090	540 mm	0555;0560;0561
RUG		
Type rug en rugbekleding (kleur / materiaal)		
◆ BGA0100	Hoek en hoogte instelbaar (380 - 460 mm); naspanbaar (incl. Rugfixatiestang)	145,42
BGA0110	Hoek en hoogte instelbaar (380 - 460 mm) naspanbaar met voorgevormde Mistral 2 rug (incl. Rugfixatiestang)	0120 224,19
◆ BGA0120	Zwart Jemima TR18	
BGA0131	Zwart Dartex TR26	
BGA0132	Zwart Plush TR35	
Duwhandvatten		
BGA0150	Vast	0420;0425;0430;0435
◆ BGA0160	Hoogteverstelbaar (opbouw) met lange handgreep voor trommelremmen (steeds met hoofdsteun/neksteun)	
BGA0162	Hoogteverstelbaar (opbouw) met korte handgreep voor standaard remmen	0420;0425;0430;0435 47,19
BGA0165	Hoogteverstelbaar (+100 mm, opbouw) met lange handgreep voor hoekverstelbare rug	0420;0425;0430;0435 47,19
ZITTING		
Type		
◆ BGA0170	Regelbare basisplaat voor antidecubituskussen	



	CODE	Omschrijving		Publieke prijs in €, 6% BTW inbegrepen
Zitkussen				
	BGA0190	Standaard zitkussen Zwarte Jemina		
◆	BGA0210	Voorgevormde zit met Flosshape kussen		
	○	355 mmx450 mm	1509920-TR26	
	○	405 mmx535 mm	1508055-TR26	
	○	455 mmx535 mm	1508057-TR26	
	○	505 mmx535 mm	1508059-TR26	
VOETSTEUNEN / BEENSTEUNEN				
Beensteunen				
Links				
	BGA0250	Comfortbeensteunen, mechanisch, lengtecorrigerend met kuitsteun, Alu 2008 - links	0305;0485	139,36
◆	BGA0260	80°, vast Alu 2003, binnen en buiten wegzwenkbaar - links		
	BGA0270	Zonder beensteun - links	0485	
Rechts				
	BGA0280	Comfortbeensteunen, mechanisch, lengtecorrigerend met kuitsteun, Alu 2008 - rechts	0305;0485	139,36
◆	BGA0290	80°, vast Alu 2003, binnen en buiten wegzwenkbaar - rechts		
	BGA0300	Zonder beensteun - rechts	0485	
Eendelige voetenplaat				
	BGA0305	Eendelige voetenplaat, diepte & hoek instelbaar; inclusief hielband	0310;0320;0330;0340;0350;0360;0370;0380;0450;0460;0470;0480	198,86
Links				
	BGA0310	Vast, korte buis - Links		
	BGA0320	In hoek instelbaar; kort		109,06
◆	BGA0330	Vast, lange buis - Links		
	BGA0340	In hoek instelbaar; lang		109,06
Rechts				
	BGA0350	Vast, korte buis - Rechts		
	BGA0360	In hoek instelbaar; kort		53,77
◆	BGA0370	Vast, lange buis - Rechts		
	BGA0380	In hoek instelbaar; lang		53,77
ARMSTEUNEN				
	BGA0392	Opklapbaar; in hoogte verstelbaar met korte armpad (280 mm) links	0810;0820;0825	143,96
	BGA0404	Opklapbaar; in hoogte verstelbaar met korte armpad (280 mm) rechts	0810;0820;0825	143,96
◆	BGA0394	Opklapbaar; in hoogte verstelbaar met lange armpad (380 mm) links		
◆	BGA0406	Opklapbaar; in hoogte verstelbaar met lange armpad (380 mm) rechts		
	BGA0396	In hoogte verstelbaar; met lange armpad (Autolock incl.) links	0780	143,96
	BGA0412	In hoogte verstelbaar; met lange armpad (Autolock incl.) rechts	0780	143,96
	BGA0400	hemiplegie armlegger Li (altijd samen met hoogte instelbare armsteun)	0810;0820;0825	318,55
	BGA0413	hemiplegie armsteun Re (altijd samen met hoogte instelbare armsteun)	0810;0820;0825	318,55
	BGA0402	Zonder armsteun links	0780;0810;0820;0825	
	BGA0414	Zonder armsteun rechts	0780;0810;0820;0825	
ZITOPTIES				
Zit				
◆	BGA0415	Inlegkussens voor regelbare basisplaat		
Rug				
	BGA0420	Neksteun	0430;0435	181,77
	BGA0430	Hoofdsteun		181,77
Voetsteun / Beensteun				

	CODE	Omschrijving		Publieke prijs in €, 6% BTW inbegrepen
	BGA0450	Amputiesteun - alu 2008 - Links		121,03
	BGA0460	Amputiesteun - alu 2008 - Rechts		121,03
	BGA0470	Gipssteun, links		308,77
	BGA0480	Gipssteun, rechts		308,77
	BGA0485	Hielsteunen, per paar		
CHASSIS				
Kleur van het chassis				
	BGA0520	Pearl Grey		
	BGA0535	Slate Grey		
◆	BGA0540	Shining Blue		
Voorwielen				
	BGA0555	140x37 soft		
	BGA0560	180x40 pneumatic		
	BGA0561	180x40 soft		
◆	BGA0562	200x27 medium hard		
	BGA0564	200x30 soft		34,99
	BGA0566	200x32 pneumatic		
	BGA0575	200x45 medium hard		
	BGA0580	200x50 pneumatic		51,87
◆	BGA0590	vaste voorvork		
Achterwielen				
	BGA0600	22"	0826	
◆	BGA0610	24"		
Banden				
◆	BGA0620	Pneumatisch, visgraatprofiel		
	BGA0630	Pneumatisch, profiel		
	BGA0640	Volle banden	0830	
	BGA0650	punctureproof	0830	
	BGA0655	Laag profiel		25,52
Hoepels				
◆	BGA0660	Aluminium		
	BGA0680	Plastic coated		93,92
WIEL OPTIES				
◆	BGA0720	0° camber		
	BGA0730	Spaakbeschermers Frost		178,96
REMMEN				
◆	BGA0740	Remmen Malta		
VEILIGHEIDSOPTIES				
	BGA0750	Veiligheidsgordel		36,35
	BGA0760 BGA0761	Remverlengers (per paar)		18,18
	BGA0770	Anti-kipsysteem		60,59
	BGA0780	Armsteunvergrendelset		7,00
◆	BGA0790	Trapdop		
	BGA0800	Reflectorkit (wielen en frame)		35,23
ACCESSOIRES				
	BGA0810	Rolstoelwerkblad met montageset	0825	193,89
	BGA0820	Vergrendeling voor het werkblad	0825	14,25
	BGA0825	Vergrendeling werkblad (los besteld)		14,25
	BGA0830	Pomp		
	BGA0840	Stokhouder		62,21



Yes, you can.®

Invacare nv
Autobaan 22 - 8210 Loppem - België - www.invacare.be

Invacare® Action® IR

CE

Manuele standaard rolstoel met vouwbaar frame

Stalen frame met enkel kruisframe en vaste rug
Max. gebruikersgewicht: 127Kg
Algemene garantie: 1 jaar; garantie op het frame: 3 jaar

Datum :

Referentie:

Dealer:

 Gelieve uw keuze aan te geven door een kruisje in het vierkantje

◆ Standaard optie

○ Optie zonder meerprijs

CODE	Omschrijving	Publieke prijs in €, 6% BTW inbegrepen		
◆	ACTIONI R			741,53
Aandrijving				
◆	zelfrijder			
Zitopties				
Zitbreedte				
	DKI 640983	380 MM		
	DKI 640984	405 MM		
	DKI 640985	430MM		
	DKI 640986	455 MM		
	DKI 640987	480 MM		
	DKI 640988	505 MM		
Zitdiepte				
◆		425 MM		
Zithoogte				
◆		500 MM		
Rugbekleding				
◆		gepolsterde bekleding polyester		
Rugopties				
Type				
◆		vaste rug 7°; hoogte: 430 mm en vaste duwhandvatten		
Rugbekleding				
◆		gepolsterd zitzeil polyester		
Voet/Beensteunen				
◆		80° swing away rechts		
◆		80° swing away links		
◆		voetplaat, opklapbaar rechts		
◆		voetplaat, opklapbaar links		
Armsteunen				
Rechts				
◆		armsteun opklapbaar en afneembaar	niet met tafel	50,53
Links				
◆		armsteun opklapbaar en afneembaar	niet met tafel	50,53
Andere opties				
◆		naspanbare hielband		
Framekleur				
◆		Donker blauw		
Voorwielen				
◆		200 X 25 MM (8" X 1 1/4")	volle band	
Achterwielen				
Achterwielen				
◆		600 X 35 MM (24" x 1.3/8")	volle band	
Hoepels				
◆		alu hoepel		
Assen				
◆		QUICK RELEASE		

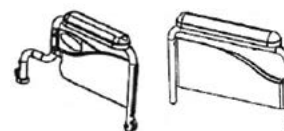

CODE	Omschrijving	Publieke prijs in €, 6% BTW inbegrepen
Wielpositie		
◆	standaard wielpositie	
Remmen		
◆	duwremmen	
Onderdelen apart		
Comfortbeensteunen per paar		
I562005	ZB 380 - 405mm	274,78
I562006	ZB 430 - 455mm	274,78
I562007	ZB 480 - 505mm	274,78
Werkblad		
API601454	Slided tray for SW 380/405/430	191,16
API601458	Slided tray for SW 455/480	191,16





Yes, you can.®

Invacare nv
Autobaan 22 - 8210 Loppem - België - www.invacare.be

Invacare® Alu Lite

CE

Manuele rolstoel met transit wielen en vouwbaar frame - Blauw

Max. gebruikersgewicht: 100Kg

Algemene garantie: 1 jaar

Datum :

Referentie:

Dealer:

 Gelieve uw keuze aan te geven door een kruisje in het vierkantje

◆ Standaard optie

○ Optie zonder meerprijs

CODE	Omschrijving	Publieke prijs in €, 6% BTW inbegrepen
1517737	Zitbreedte 410 mm (ruimte tussen armsteunen 360mm)	375,00
1517738	Zitbreedte 460 mm (ruimte tussen armsteunen 410mm)	375,00



Aluminium frame met enkel kruisframe en plooibare rug (midden)
Zithoogte: 490mm / Zitdiepte: 430mm
Achterwielen: 12" / Voorwielen: 8"
Vaste wielassen / Lange duwhandvatten
Totale breedte = ZB + 11cm
Remmen voor de begeleider
Veiligheidsriem en reflectoren
Voetsteunen wegzwenkbaar



Yes, you can.®

Invacare nv
Autobaan 22 - 8210 Loppem - België - www.invacare.be

Rea® Azalea®



Modulair (24"/22" wielen)
Manuele modulaire rolstoel
(inclusief voorgevormde zit en zit- en rughoekverstelling)
Garantie: algemeen: 2 jaar; frame 3 jaar
Maximaal gebruikersgewicht: 135 kg

Datum :

Referentie:





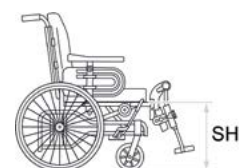
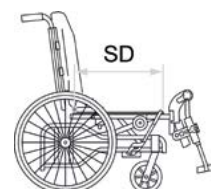
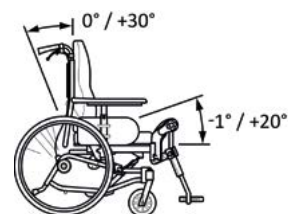

Dealer:









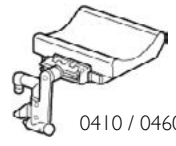
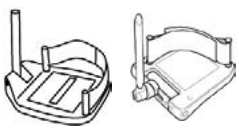

Gelieve uw keuze aan te geven door een kruisje in het vierkantje Standaard optie Optie zonder meerprijs

CODE	Omschrijving	Publieke prijs in €, 6% BTW inbegrepen
◆ BNA0010	Rea Azalea Modulair	inclusief voorgevormde zit en zit- en rughoekverstelling 1.427,12
BNA8000	Azalea Special	Op aanvraag
TYPE		
◆ BNA0025	Achterwielen 24"/ 22" zelfrijder met hoepels en duwremmen	0075; 0605; 0635
BNA0030	Achterwielen 24"/ 22" zelfrijder met trommelremmen voor de begeleider	0075;0605;0635;1095 106,08
ALTERNATIEVE MODELLEN		
BNA0036	Tall (+50 mm in zithoogte, zitdiepte, framelengte)	0038;0095;0100;0110;0120;0140;0340;1305 432,26
BNA0037	Minor (-50 mm in zitdiepte en -30 mm in framelengte)	0040;0050;0060;0100;0105;0125;0140;0164;0170;0205;0206;0210;0220;0221;0223;0225;0228;0230;0270;0280;0290;0305;0335;0360;0370;0400;0450;0950;1000;1010;1020;1035;1250;1265;1266;1320 1.099,31
ZITBREEDTE		
BNA0038	340 mm (Azalea Minor)	0205;0206;0210;0220;0221;0223;0225;0228;0305;0376;1265;1266
BNA0040	390 mm (Klein frame)	0217;0218;1205
◆ BNA0050	440 mm (Medium frame)	0217;0218;1205
BNA0060	490 mm (Groot frame)	0206;0217;0218;1205 224,19
ZITVERBREDING (VOORAF INGESTELD)		
BNA0065	+ 50 mm	1180;1185
BNA0075	+ 100 mm (enkel met 16" achterwielen)	0110;1180;1185
◆ BNA0085	Zonder zitverbreding	0206
ZITDIEPTE		
BNA0095	380 - 450 mm (Azalea Minor)	
◆ BNA0100	430 - 500 mm	0125
BNA0105	480 - 550 mm (Azalea Tall - frameverlenging inbegrepen)	
ZITHOOGTE		
BNA0110	400 mm. Niet met 200 mm voorwielen en lange beensteunbuizen	0370; 0510; 0520; 0570; 0580; 1000; 1010; 1020; 1035; 1060; 1065; 1265; 1266
◆ BNA0120	450 mm	1050
BNA0125	500 mm (Azalea Tall)	0970;0985;0990;1050
ZITHOEK		
BNA0127	Negatieve zithoek -1 tot +23° (std +1 tot +25°)	0360
ZITDIEPTE		
◆ BNA0130	Zitdiepte instelbaar	
BNA0140	Glijdende zitplaat	0720 458,57
ZITKUSSEN		
◆ BNA0165	Floshape zitkussen	
	Contour visco zitkussen	Bestellen via prijslijst Contour visco
BNA0180	Zonder zitkussen	
ZITBEKLEDING		
BNA0191	Zwart Pluche TR35	
◆ BNA0201	Grijs Dartex TR26	
BNA0202	Zwarte spacer TR36	

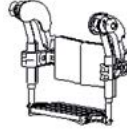

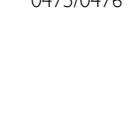
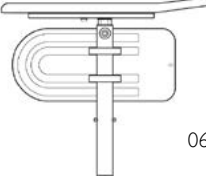
0140

	CODE	Omschrijving		Publieke prijs in €, 6% BTW inbegrepen	
RUG					
RUG INSTELBAAR IN DE BREEDTE (vooraf ingesteld)					
	BNA0205	+50 mm	0215;0217;0218;0221;0223;0225;0228		 0165
	BNA0206	+100 mm	0215;0217;0218;0220;0221;0223;0225;0228		
◆	BNA0207	Zonder verbreding			
RUGTYPE					
◆	BNA0210	Rugplaat, breedte instelbaar	0233;0234;0240;0341;0343;0771		
	BNA0220	Naspanbare rug; breedte, diepte en hoek instelbaar	0233;0234;0341;0343;0771;0925 / met elk rugkussen mogelijk		
	BNA0221	Matrx Elite	0240;0250;0260;0270;0280;0290;0305;0311;0321;0322;0335;0340;0341;0800;0810;0820;0830;0840;0850;0860;0870;0880;0890;0895;0896;0900;0910;0920;0925;1205	op aanvraag	 0210  0220
	BNA0223	Matrx Elite Deep	0240;0250;0260;0270;0280;0290;0305;0311;0321;0322;0335;0340;0341;0800;0810;0820;0830;0840;0850;0860;0870;0880;0890;0895;0896;0900;0910;0920;0925;1205	op aanvraag	
	BNA0225	Matrx Posture Back	0240;0250;0260;0270;0280;0290;0305;0311;0321;0322;0335;0340;0341;0800;0810;0820;0830;0840;0850;0860;0870;0880;0890;0895;0896;0900;0910;0920;0925;1205	op aanvraag	
	BNA0228	Matrx Elite TR	0240;0250;0260;0270;0280;0290;0305;0311;0321;0322;0335;0340;0341;0800;0810;0820;0830;0840;0850;0860;0870;0880;0890;0895;0896;0900;0910;0920;0925;1205	op aanvraag	 0240
	BNA0230	Zonder rug (enkel rugbuis)	0240;0250;0260;0270;0280;0290;0300;0305;0311;0321;0322;0341;0790;0800;0810;0820;0830;0840;0850;0860;0870;0880;0890;0895;0896;0900;0910;0920;0925;		
RUGHOOGTE MATRX RUGGEN					
	BNA0233	Hoogte 410 mm			 0250  0270  0260
	BNA0234	Hoogte 510 mm			
RUG- EN ZITKUSSEN					
	BNA0240	Laterale cover	enkel voor naspanbare rug	145,42	
	BNA0250	Laguna rugkussen (met laterale steun)		224,19	
	BNA0260	Mistral 2 rugkussen (steun ter hoogte van de middel)	0840; 0850; 0860; 0870	224,19	
◆	BNA0270	Passad 2 rugkussen (steun ter hoogte van de schouders)		224,19	
	BNA0280	Rugkussen, schouderhoog (Dartex)	0311	224,19	
	BNA0300	Zonder rugbekleding / kussen			
	BNA0305	Cover 1 maat groter voor breed ingestelde rug			
RUGBEKLEDING					
	BNA0311	Zwart Pluche TR35			
◆	BNA0321	Zwart Dartex TR26			
	BNA0322	Zwarte spacer TR36	enkel voor MatrX ruggen		
DUWHANDVATTEN					
◆	BNA0335	Duwhandvatten, verbonden; zonder hoofdsteunbevestiging			
	BNA0343	Duwhandvatten, verbonden; met hoofdsteunbevestiging	0771/Enkel kiezen bij naspanbare rug		
	BNA0345	Duwstang, hoek instelbaar		77,68	
ZITOPTIES					
ZITKANTELING EN RUGHOEKVERSTELLING					
◆	BNA0350	Begeleider bediende zit- en rugkanteling met gasveer			
	BNA0360	Elektrisch bediende zit- en rugkanteling	0370; 1266	1.250,00	
◆	BNA1263	Blokkering van de (vooringestelde) zitkanteling			
VOETSTEUNEN / BEENSTEUNEN					
	BNA0370	Centrale beensteun, voetplaat en kuitsteun inbegrepen. Niet combineerbaar met afzonderlijke voetplaten, abductiekussen en voetplaatverlenger	0375;0376;0380;0390;0400;0410;0420;0430;0440;0450;0460;0470;0475;0476;0477;0480;0490;0510;0520;0540;0550;0570;0580;0720;0930;0940;0941;0942;0945;1290	242,37	

	CODE	Omschrijving		Publieke prijs in €, 6% BTW inbegrepen	
POSITIE BEENSTEUN					
◆	BNA0375	Lage positie, standaard			
	BNA0376	Hoge positie voor langere benen			
VOETSTEUN / BEENSTEUN LINKS					
	BNA0380	Comfortbeensteun met kuit- en kniesteun, links	0945; 0942	139,36	
◆	BNA0390	Voetsteun 80°, swing in swing out, links			
	BNA0400	Voetsteun 90°, swing in swing out, links	0480;0510;0520;0930;0950;1000;1010;1020;1035		
	BNA0410	Amputatiesteun, links	0475;0476;0477;0480;0490;0510;0520;0930;0941;0942;0945	121,03	
	BNA0420	Zonder beensteun / voetsteun, links	0475;0476;0477;0480;0490;0510;0520;0930;0941;0942;0945		
VOETSTEUN / BEENSTEUN RECHTS					
	BNA0430	Comfortbeensteun met kuit- en kniesteun, rechts	0945; 0942	139,36	
◆	BNA0440	Voetsteun 80°, swing in swing out, rechts			
	BNA0450	Voetsteun 90°, swing in swing out, rechts	0540;0570;0580;0940;0950;1000;1010;1020;1035		
	BNA0460	Amputatiesteun, rechts	0475;0476;0477;0540;0550;0570;0580;0940;0941;0942;0945	121,03	
	BNA0470	Zonder beensteun / voetsteun, rechts	0475;0476;0477;0540;0550;0570;0580;0940;0941;0942;0945		
EENDELIGE VOETPLAAT					
	BNA0475	Eendelige voetplaat, hoek- en diepteverstelbaar met korte insteekbuis en kuitband	0477;0480;0490;0510;0520;0540;0550;0570;0580;0930;0940	195,57	
	BNA0476	Eendelige voetplaat, hoek- en diepteverstelbaar met lange insteekbuis en kuitband	0477;0480;0490;0510;0520;0540;0550;0570;0580;0930;0940	195,57	
	BNA0477	Voetenbox, korte insteekbuis	0480;0490;0510;0520;0540;0550;0570;0580;0930;0940;0941;0942;0945	op aanvraag	
VOETPLATEN LINKS * Steeds links en rechts zelfde type gebruiken					
◆	BNA0480	Vaste voetplaat met korte insteekbuis en hielband, links. Niet met voetplaatverlenger	0930; 0941; 0945		
	BNA0490	Hoek- en diepteverstelbare voetplaat met korte insteekbuis en hielband, links (steeds per paar)	0945	54,53	
	BNA0510	Vaste voetplaat met lange insteekbuis en hielband, links. Niet met voetplaatverlenger	0930; 0941; 0945		
	BNA0520	Hoek- en diepteverstelbare voetplaat met lange insteekbuis en hielband, links	0945	54,53	
VOETPLATEN RECHTS * Steeds links en rechts zelfde type gebruiken					
◆	BNA0540	Vaste voetplaat met korte insteekbuis en hielband, rechts. Niet met voetplaatverlenger	0940; 0941; 0945		
	BNA0550	Hoek- en diepteverstelbare voetplaat met korte insteekbuis en hielband, rechts	0945	54,53	
	BNA0570	Vaste voetplaat met lange insteekbuis en hielband, rechts. Niet met voetplaatverlenger	0940; 0941; 0945		
	BNA0580	Hoek- en diepteverstelbare voetplaat met lange insteekbuis en hielband, rechts	0945	54,53	
ARMSTEUNEN * Steeds links en rechts zelfde type gebruiken					
LINKS					
◆	BNA0600	Hoogteverstelbaar; standaard armpad, links (ducktail)	1232		
	BNA0605	Hoogteverstelbaar; brede armpad, links (enkel met 16" achterwielen)	1232	143,97	
	BNA0610	Hoogteverstelbaar; gepolsterde kledijbeschermer, links. Niet met standaard tafel.	0680;0690;1230;1231;1232;1250;1260	143,97	
	BNA0611	Lage armsteun, hoogteverstelbaar; standaard armpad, links (ducktail)	1230;1231;1232	143,97	
	BNA0612	Standaard armpad met wiel voor diepte-instelling, links	1232	143,97	
	BNA0615	Hemiplegie armlegger, links. Niet met tafel (altijd samen met hoogte instelbare armsteun)	0695;1230;1231;1232;1240;1245;1250;1260;	318,56	
	BNA0620	Zonder armsteun, links	0680;0690;0695;1230;1231;1240;1245;1250;1260;		

	CODE	Omschrijving		Publieke prijs in €, 6% BTW inbegrepen
RECHTS				
◆	BNA0630	Hoogteverstelbaar; standaard amp pad, rechts (ducktail)	1233	
	BNA0635	Hoogteverstelbaar; brede amp pad, rechts (enkel met 16" achterwielen)	1233	143,97
	BNA0640	Hoogteverstelbaar; gepolsterde kledijbeschermer; rechts. Niet met standaard tafel.	0680;0690;1230;1231;1233;1250;1260	143,97
	BNA0641	Lage armsteun, hoogteverstelbaar; standaard amp pad, rechts (ducktail)	1230;1231;1233	143,97
	BNA0642	Standaard amp pad met wiel voor diepte-instelling, rechts	1233	
	BNA0645	Hemiplegie armligger; rechts. Niet met tafel (altijd samen met hoogte instelbare armsteun)	0695;1230;1231;1233;1240;1245;1250;1260	318,56
	BNA0650	Zonder armsteun rechts	0680;0690;0695;1230;1231;1240;1245;1250;1260	
POSITIONERING				
	BNA0680	hoes voor kledijbeschermer		48,04
	BNA0690	kussen voor in de hoes voor kledijbeschermer		16,38
	BNA0695	kussen met velcro voor binnenkant kledijbeschermer		133,15
	BNA0710	Incontinentiehoes		38,88
	BNA0720	Abductiekussen		75,13
	BNA0725	Zithoekmeter		37,88
	BNA0730	Hoofdsteun, zijdelings verstelbaar	0770;0780	181,77
	BNA0740	Hoes voor hoofdsteun	0750	37,88
	BNA0750	Hoofdsteun met wangondersteuning, zijdelings verstelbaar	0770;0780	277,80
	BNA0770	Hoofdsteun (neksteun)		181,77
	BNA0771	Hoofdsteun MatrX		op aanvraag
	BNA0780	Hoes voor hoofdsteun (neksteun)		37,88
	BNA0790	set van draaiknoppen voor nek- en hoofdsteun		25,75
	BNA0840	Zijpelot met standaard arm (links)	0900	15,47
	BNA0850	Zijpelot met standaard arm (rechts)	0900	15,47
	BNA0800	Zijpelot met multiverstelbare standaard arm (links)	0900	98,16
	BNA0810	Zijpelot met multiverstelbare standaard arm (rechts)	0900	98,16
	BNA0880	Zijpelot swingaway (links)	0900	98,16
	BNA0890	Zijpelot swingaway (rechts)	0900	98,16
	BNA0895	Zijpelot met multiverstelbare swingaway arm (links)	0900	121,85
	BNA0896	Zijpelot met multiverstelbare swingaway arm (rechts)	0900	121,85
	BNA0900	Zijpelot bevestiging		
	BNA0910	Lumbaal ondersteuningskussen		
	BNA0915	hoekmeter voor rugkanteling		37,84
	BNA0920	Wiggen (per paar)		15,47
BEENSTEUNOPTIES				
	BNA0930	Voetplaatverlenger links		15,47
	BNA0940	Voetplaatverlenger rechts		15,47
	BNA0941	Hoes voor voetplaat		51,45
	BNA0942	Gepolsterde kuitband		51,45
	BNA0945	Kuitband (voor eendelige voetsteun)		15,47
FRAME				
◆	BNA0944	Pearl Grey		
	BNA0946	Azurite		
	BNA0947	Sand	Enkel als Special beschikbaar; zonder meerprijs	
	BNA0948	Electric green	Enkel als Special beschikbaar; zonder meerprijs	
	BNA0949	Happy red	Enkel als Special beschikbaar; zonder meerprijs	



0680



0690



0770



0750



0730



0840

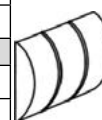

0910



0800



0880



0930 / 0940

CODE	Omschrijving		Publieke prijs in €, 6% BTW inbegrepen
VOORWIELBEVESTIGING			
BNA0950	Frameverlengers, voorwielen 50 mm naar voor		79,06
◆ BNA0960	FAST		
VOORWIELEN			
BNA0970	140x40 zacht		
BNA0985	150x30 medium hard		
BNA0990	150x30 zacht		10,22
◆ BNA1000	200x27 medium hard		
BNA1010	200x30 zacht		34,99
BNA1020	200x32 lucht		
BNA1035	200x45 medium hard		51,87
ACHTERWIELBEVESTIGING			
◆ BNA1040	QR		
ACHTERWIEL MAAT / TYPE			
◆ BNA1045	16" wielen met volle banden en zonder hoepels	1070;1085;1095;1100;1120;1180;1185	
BNA1050	22"	1265;1266	
◆ BNA1060	24" Standaard achterwielen	1070; 1085; 1095; 1120; 1305	
BANDEN			
BNA1070	Lucht, 'non marking'		
BNA1080	Lucht, profiel		
BNA1085	Punctureproof		
◆ BNA1090	Volle banden		
BNA1095	Laag profiel		25,17
HOEPELS			
◆ BNA1100	Aluminium		
BNA1120	Plastic gecoat		90,88
BNA1160	Frost spaakbeschermers		178,96
VEILIGHEIDSOPTIES			
◆ BNA1170	Duwremmen door gebruiker bediend		
BNA1180	Eénhandige rem links		169,60
BNA1185	Eénhandige rem rechts		169,60
BNA1200	Veiligheidsgordel		36,35
BNA1220	Reflectorkit (wielen en frame)		36,29
ACCESSOIRES			
BNA1230	Werkblad + montageset (pinnetjes voor extra vergrendeling apart bestellen 1250)	1260	193,89
BNA1231	Werkblad met elleboogpads+ montageset (pinnetjes voor extra vergrendeling apart bestellen 1250)	1260	193,89
BNA1235	Kussen voor op het werkblad		178,96
BNA1240	Wegklapbare tafel (voor montage op de armsteun met armpad)	1235;1250;1260	193,89
BNA1245	Wegklapbare tafel met elleboogpads	1250;1260	243,00
BNA1250	Werkbladvergrendeling	1260	14,25 €
BNA1232	Halve werkblad, flip-up links (altijd met RIO armpad)	1233;1235;1260	193,89
BNA1233	Halve werkblad, flip-up rechts (altijd met RIO armpad)	1235;1260	193,89
BNA1260	Montageset voor werkblad (indien werkblad apart besteld wordt)		14,25
BNA1270	Pomp		
BNA1305	Wielslot		231,47
BNA1310	Houder voor veiligheidsriem aan zijkant frame		20,55
BNA1315	Afdekkapjes voor vijzen		10,25
BNA1280	Stokhouder		62,21
BNA1320	Serumhouder		110,00
SPECIALE AANPASSINGEN			
BNA8010	Speciaal Commentaar		

Kijk voor onze vier- en vijfpunts gordels op de aparte prijslijst

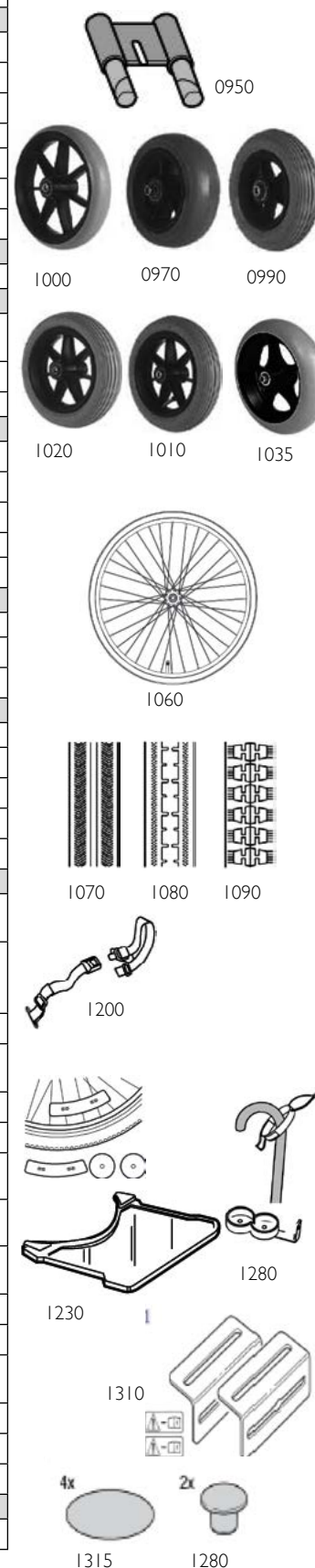



Yes, you can.®

Invacare nv
Autobaan 22 - 8210 Loppem - België - www.invacare.be

Rea® Azalea® Assist



Assist (16" wielen)
Manuele Verzorgingsrolstoel
Garantie: algemeen: 2 jaar; frame 3 jaar
Maximaal gebruikersgewicht: 135 kg

Datum :

Referentie:

Dealer:

 Gelieve uw keuze aan te geven door een kruisje in het vierkantje Standaard optie Optie zonder meerprijs

CODE	Omschrijving	Publieke prijs in €, 6% BTW inbegrepen
◆ BNB0012	Rea Azalea Assist	2.623,60
BNB8000	Azalea Special	Op aanvraag
TYPE		
◆ BNB0020	Achterwielen 16" met trommelremmen voor de begeleider	1050;1060;1065;1070;1085;1095;1096;1100;1120 Assist
ALTERNatieve MODELLEN		
BNB0036	Tall (+ 50 mm in zithoogte, zitdiepte, framelengte)	0038;0095;0100;0110;0120;0140;0340;1305 432,26
BNB0037	Minor (-50 mm in zitdiepte en -30 mm in framelengte)	0040;0050;0060;0100;0105;0125;0140;0164;0170;0205;0206;0210;0220;0221;0223;0225;0228;0230;0270;0280;0290;0305;0335;0360;0370;0376;0400;0450;0950;1000;1010;1020;1035;1250;1265;1266;1320 1.099,31
ZITBREEDTE		
BNB0038	340 mm (Azalea Minor)	0205;0206;0210;0220;0221;0223;0225;0228;0305;0376;1265;1266
BNB0040	390 mm (Klein frame)	0217;0218;1205
◆ BNB0050	440 mm (Medium frame)	0217;0218;1205
BNB0060	490 mm (Groot frame)	0206;0217;0218;1205 224,19
ZITVERBREDING (VOORAF INGESTELD)		
BNB0065	+ 50 mm	
BNB0075	+ 100 mm (enkel met 16" achterwielen)	0110
◆ BNB0085	Zonder zitverbreding	0206
ZITDIEPTE		
BNB0095	380 - 450 mm (Azalea Minor)	
◆ BNB0100	430 - 500 mm	0125
BNB0105	480 - 550 mm (Azalea Tall - frameverlenging inbegrepen)	
ZITHOOGTE		
BNB0110	400 mm. Niet met 200 mm voorwielen en lange beensteunbuizen	0370;0510;0520;0570;0580;1000;1010;1020;1035;1060;1065;1265;1266
◆ BNB0120	450 mm	1050
BNB0125	500 mm (Azalea Tall)	0970;0985;0990;1050
ZITHOEK		
BNB0127	Negatieve zithoek -1 tot +23° (std +1 tot +25°)	0360
ZITDIEPTE		
◆ BNB0130	Zitdiepte instelbaar	
BNB0140	Glijdende zitplaat	0720 458,57
ZITKUSSEN		
◆ BNB0165	Floshape zitkussen	Assist
BNB0164	Contour visco zitkussen	Bestellen via prijslijst Contour visco
BNB0180	Zonder zitkussen	-170,00
ZITBEKLEDING		
BNB0191	Black plush TR35	
◆ BNB0201	Zwart dartex TR26	

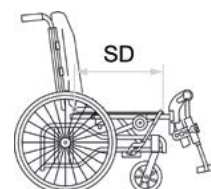
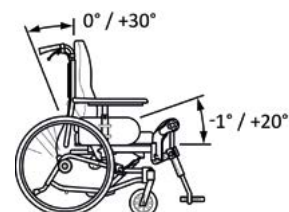
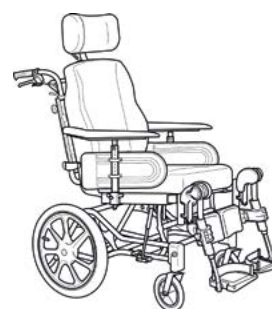

SW

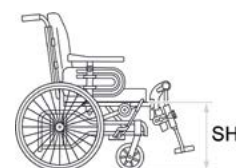

	CODE	Omschrijving		Publieke prijs in €, 6% BTW inbegrepen
	BNB0202	Zwarte spacer TR36		
RUG				
RUG INSTELBAAR IN DE BREEDTE (vooraf ingesteld)				
	BNB0205	+50 mm	0215;0217;0218;0221;0223;0225;0228	
	BNB0206	+100 mm	0215;0217;0218;0220;0221;0223;0225;0228	
◆	BNB0207	Zonder verbreding		
RUGTYPE				
◆	BNB0210	Rugplaat, breedte instelbaar	0233;0234;0240;0341;0343;0771	
	BNB0220	Naspanbare rug; breedte, diepte en hoek instelbaar	0233;0234;0341;0343;0771;0925 / met elk rugkussen mogelijk	
	BNB0221	Matrx Elite	0240;0250;0260;0270;0280;0290;0305;0311;0321;0322;0335;0340;0341;0800;0810;0820;0830;0840;0850;0860;0870;0880;0890;0895;0896;0900;0910;0920;0925;1205	op aanvraag
	BNB0223	Matrx Elite Deep	0240;0250;0260;0270;0280;0290;0305;0311;0321;0322;0335;0340;0341;0800;0810;0820;0830;0840;0850;0860;0870;0880;0890;0895;0896;0900;0910;0920;0925;1205	op aanvraag
	BNB0225	Matrx Posture Back	0240;0250;0260;0270;0280;0290;0305;0311;0321;0322;0335;0340;0341;0800;0810;0820;0830;0840;0850;0860;0870;0880;0890;0895;0896;0900;0910;0920;0925;1205	op aanvraag
	BNB0228	Matrx Elite TR	0240;0250;0260;0270;0280;0290;0305;0311;0321;0322;0335;0340;0341;0800;0810;0820;0830;0840;0850;0860;0870;0880;0890;0895;0896;0900;0910;0920;0925;1205	op aanvraag
	BNB0230	Zonder rug (enkel rugbuis)	0240;0250;0260;0270;0280;0290;0300;0305;0311;0321;0322;0341;0790;0800;0810;0820;0830;0840;0850;0860;0870;0880;0890;0895;0896;0900;0910;0920;0925;	
RUGHOOGTE MATRX RUGGEN				
	BNB0233	Hoogte 410 mm		
	BNB0234	Hoogte 510 mm		
RUG- EN ZITKUSSEN				
	BNB0240	Laterale cover	enkel voor naspanbare rug	143,37
	BNB0250	Laguna rugkussen (met laterale steun)		Assist
	BNB0260	Mistral 2 rugkussen (steun ter hoogte van de middel)	0840;0850;0860;0870	Assist
◆	BNB0270	Passad 2 rugkussen (steun ter hoogte van de schouders)		Assist
	BNB0280	Rugkussen, schouderhoog (Dartex)	0311	Assist
	BNB0300	Zonder rugbekleding / kussen		
	BNB0305	Cover 1 maat groter voor breed ingestelde rug		
RUGBEKLEDING				
	BNB0311	Black plush TR35		
◆	BNB0321	Black dartex TR26		
	BNB0322	Zwarte spacer TR36	enkel voor Matrx ruggen	
DUWHANDVATTEN				
◆	BNB0335	Duwhandvatten, verbonden; zonder hoofdsteunbevestiging		
	BNA0343	Duwhandvatten, verbonden; met hoofdsteunbevestiging	0771	
	BNB0343	Duwhandvatten, verbonden; met hoofdsteunbevestiging	0771/Enkel kiezen bij naspanbare rug	
	BNB0345	Duwstang, hoek instelbaar		77,68
ZITOPTIES				
ZITKANTELING EN RUGHOEKVERSTELLING				
◆	BNB0350	Door begeleider bediende zit- en rugkanteling met gasveer		



0140



0210



0220



0250







0270

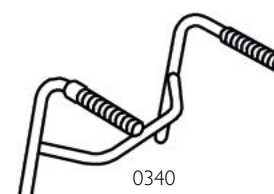

0260

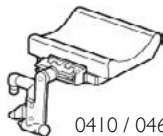

0340

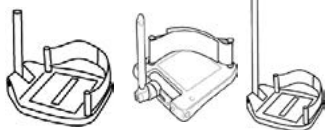
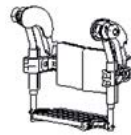
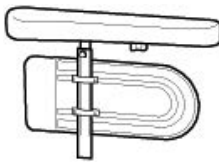
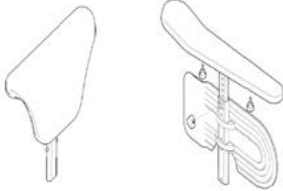
	CODE	Omschrijving		Publieke prijs in €, 6% BTW inbegrepen	
	BNB0360	Elektrisch bediende zit- en rugkanteling	0370;1266	1.250,00	
	BNB1263	Blokkering van de (vooringestelde) zitkanteling			
VOETSTEUNEN / BEENSTEUNEN					
	BNB0370	Centrale beensteun, voetplaat en kuitsteun inbegrepen. Niet combineerbaar met afzonderlijke voetplaten, abductiekussens en voetplaatverlenger	0375;0376;0380;0390;0400;0410;0420; 0430;0440;0450;0460;0470;0475;0476; 0477;0480;0490;0510;0520;0540;0550; 0570;0580;0720;0930;0940;0941;0942; 0945;1290	242,36	 0370
POSITIE BEENSTEUN					
◆	BNB0375	Lage positie, standaard			
	BNB0376	Hoge positie voor langere benen			 0380 / 0430
VOETSTEUN / BEENSTEUN links					
◆	BNB0380	Comfortbeensteun met kuit- en kniesteun, links	0945	Assist	
	BNB0410	Amputatiesteun, links	0475;0476;0477;0480;0490;0510; 0520;0930;0941;0942;0945	121,03	
	BNB0420	Zonder beensteun / voetsteun, links	0475;0476;0477; 0480;0490;0510; 0520;0930;0941;0942;0945		
VOETSTEUN / BEENSTEUN rechts					
◆	BNB0430	Comfortbeensteun met kuit- en kniesteun, rechts	0942;0945	Assist	
	BNB0460	Amputatiesteun, rechts	0475;0476;0477; 0540;0550;0570; 0580;0940;0941;0942;0945	121,03	 0410 / 0460
	BNB0470	Zonder beensteun / voetsteun, rechts	0475;0476;0477; 0540;0550;0570; 0580;0940;0941;0942;0945		 0390 / 0440
EENDELIGE VOETPLAAT					
	BNB0475	Eendelige voetplaat, hoek- en diepteverstelbaar met korte insteekbuis en kuitband	0477;0480;0490;0510;0520;0540;0550; 0570;0580;0930;0940	195,57	
	BNB0476	Eendelige voetplaat, hoek- en diepteverstelbaar met lange insteekbuis en kuitband	0477;0480;0490;0510;0520;0540;0550; 0570;0580;0930;0940	195,57	
	BNB0477	Voetenbox, korte insteekbuis	0480;0490;0510;0520;0540;0550;0570; 0580;0930;0940;0941;0942;0945	op aanvraag	 0480 / 0540 0490 0510 / 0570
VOETPLATEN links * Steeds links en rechts zelfde type gebruiken					
◆	BNB0490	Hoek- en diepteverstelbare voetplaat met korte insteekbuis en hielband, links (steeds per paar)		Assist	
	BNB0520	Hoek- en diepteverstelbare voetplaat met lange insteekbuis en hielband, links		Assist	 0475/0476
VOETPLATEN rechts * Steeds links en rechts zelfde type gebruiken					
◆	BNB0550	Hoek- en diepteverstelbare voetplaat met korte insteekbuis en hielband, rechts		Assist	
	BNB0580	Hoek- en diepteverstelbare voetplaat met lange insteekbuis en hielband, rechts		Assist	
ARMSTEUNEN *Steeds links en rechts zelfde type gebruiken					
LINKS					
	BNB0600	Hoogteverstelbaar, standaard armpad, links (ducktail)	1232		
◆	BNB0605	Hoogteverstelbaar, brede armpad, links (enkel met 16" achterwielen)	1232	Assist	
	BNB0612	Diepteverstelbaar, links	1232		
	BNB0615	Hemiplegie armlegger, links. Niet met tafel (altijd samen met hoogte instelbare armsteun)	0695;1230;1231;1232;1240;1245;1250; 1260;	84,64	 0605
	BNB0620	Zonder armsteun, links	0680;0690;0695;1230;1231;1240;1245;1 250;1260;		 0610 0611
RECHTS					
	BNB0630	Hoogteverstelbaar, standaard armpad, rechts (ducktail)	1233		
◆	BNB0635	Hoogteverstelbaar, brede armpad, rechts (enkel met 16" achterwielen)	1233	Assist	
	BNB0642	Diepteverstelbaar, rechts	1233		
	BNB0645	Hemiplegie armlegger, rechts. Niet met tafel (altijd samen met hoogte instelbare armsteun)	0695;1230;1231;1233;1240;1245;1250; 1260	84,64	

CODE	Omschrijving	Publieke prijs in €, 6% BTW inbegrepen	
BNB0650	Zonder armsteun rechts	0680;0690;0695;1230;1231;1240;1245;1250;1260	
POSITIONERING			
BNB0680	hoes voor kledijbeschermer		48,04
BNB0690	kussen voor in de hoes voor kledijbeschermer		16,38
BNB0695	kussen met velcro voor binnenkant kledijbeschermer		133,15
BNB0710	Incontinentiehoes		38,88
BNB0720	Abductiekussen		75,13
BNB0725	Zithoekmeter		37,88
◆ BNB0730	Hoofdsteun, zijdelings verstelbaar	0770; 0780	Assist
BNB0740	Hoes voor hoofdsteun	0750	37,88
BNB0750	Hoofdsteun met wangondersteuning, zijdelings verstelbaar	0770; 0780	277,80
BNB0770	Hoofdsteun (neksteun)		Assist
BNB0771	Hoofdsteun MatrX		op aanvraag
BNB0780	Hoes voor hoofdsteun (neksteun)		37,88
BNB0790	set van draaiknoppen voor nek- en hoofdsteun		25,75
BNB0840	Zijpelot met standaard arm (links)	0900	15,47
BNB0850	Zijpelot met standaard arm (rechts)	0900	15,47
BNB0800	Zijpelot met multiverstelbare standaard arm (links)	0900	98,16
BNB0810	Zijpelot met multiverstelbare standaard arm (rechts)	0900	98,16
BNB0880	Zijpelot swingaway (links)	0900	98,16
BNB0890	Zijpelot swingaway (rechts)	0900	98,16
BNB0895	Zijpelot met multiverstelbare swingaway arm (links)	0900	121,85
BNB0896	Zijpelot met multiverstelbare swingaway arm (rechts)	0900	121,85
BNB0900	Zijpelot bevestiging		
BNB0910	Lumbaal ondersteuningskussen		
BNB0915	hoekmeter voor rugkanteling		37,84
BNB0920	Wiggen (per paar)		15,47
BEENSTEUNOPTIES			
BNB0930	Voetplaatverlenger links		15,47
BNB0940	Voetplaatverlenger rechts		15,47
BNB0941	Hoes voor voetplaat		51,45
BNB0942	Gepolsterde kuitband		51,45
BNB0945	Kuitband (voor eendelige voetsteun)		15,47
FRAME			
◆ BNB0944	Pearl Grey		
BNB0946	Azurite		
BNB0947	Sand	Enkel als Special beschikbaar; zonder meerprijs	
BNB0948	Electric green	Enkel als Special beschikbaar; zonder meerprijs	
BNB0949	Happy red	Enkel als Special beschikbaar; zonder meerprijs	
BNB0950	Frameverlengers, voorwielen 50 mm naar voor		79,06
VOORWIELEN			
BNB0970	140x40 zacht		
BNB0985	150x30 medium hard		
BNB0990	150x30 zacht		10,22
◆ BNB1000	200x27 medium hard		
BNB1010	200x30 zacht		34,99



0680



0690



0770



0750



0730

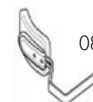

0840



0910



0800







0880



0930 / 0940

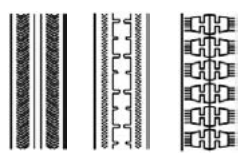
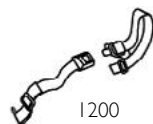

0950

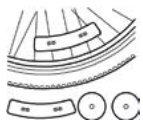
	CODE	Omschrijving		Publieke prijs in €, 6% BTW inbegrepen		
	BNB1020	200x32 lucht				
	BNB1035	200x45 medium hard		51,87		
ACHTERWIEL MAAT / TYPE						
◆	BNB1045	16" wielen met volle banden en zonder hoepels	1070; 1085; 1095; 1100; 1120			
BANDEN						
	BNB1070	Lucht, 'non marking'				
	BNB1080	Lucht, profiel				
	BNB1085	Punctureproof				
◆	BNB1090	Volle banden, grijs				
	BNB1095	Laag profiel		25,17		
HOEPELS						
	BNB1100	Aluminium				
	BNB1120	Plastic gecoat		90,88		
	BNB1160	Frost spaakbeschermers		178,96		
VEILIGHEIDOPTIES						
◆	BNB1170	Duwremmen door gebruiker bediend				
	BNB1200	Veiligheidsgordel		36,35		
ACCESSOIRES						
◆	BNB1230	Werkblad + montageset (pinnetjes voor extra vergrendeling apart bestellen 1250)	1260	Assist		
	BNB1231	Werkblad met elleboogpads+ montageset (pinnetjes voor extra vergrendeling apart bestellen 1250)	1260	Assist		
	BNB1235	Kussen voor op het werkblad		178,96		
	BNB1240	Wegklapbare tafel (voor montage op de armsteun met armpad)	1235;1250;1260	Assist		
	BNB1245	Wegklapbare tafel met elleboogpads	1250;1260	Assist		
	BNB1250	Werkbladvergrendeling	1260	14,25		
	BNB1260	Montageset voor werkblad (indien werkblad apart besteld wordt)		14,25		
	BNB1270	Pomp				
	BNB1305	Wielslot		231,47		
	BNB1310	Houder voor veiligheidsriem aan zijkant frame		20,55		
	BNB1315	Afdekkapjes voor vijzen		10,25		
	BNB1280	Stokhouder		62,21		
	BNB1320	Serumhouder		110,00		
SPECIALE AANPASSINGEN						
	BNB8010	Speciaal Commentaar				

Kijk voor onze vier- en vijfpunts gordels op de aparte prijslijst

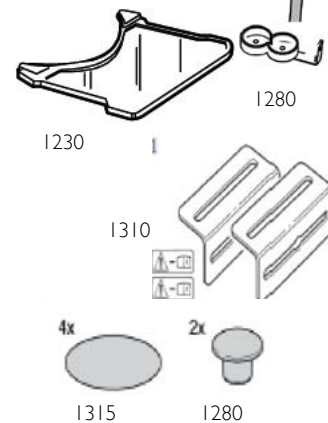



Yes, you can.®

Invacare nv
Autobaan 22 - 8210 Loppem - België - www.invacare.be

Rea® Clematis®



Manuele Verzorgingsrolstoel
Garantie: algemeen: 2 jaar; frame 3 jaar
Max.gebruikersgewicht: 125 kg

Datum :

Referentie:

Dealer:

 Gelieve uw keuze aan te geven door een kruisje in het vierkantje Standaard optie Optie zonder meerprijs

CODE	Omschrijving	Publieke prijs in €, 6% BTW inbegrepen
◆ BKA0001	Rea Clematis	2.623,60
TYPE		
◆ BKA0010	Standaard wielnaaf	
BKA0020	Uitgerust met trommelremmen	0394
ZITAFMETINGEN / ZITOPTIES		
ZITBREEDTE		
BKA0030	Zitbreedte 390 mm	
◆ BKA0040	Zitbreedte 440 mm	
BKA0050	Zitbreedte 490 mm	224,19
ZITDIEPTE		
◆ BKA0060	Zitdiepte 420 - 480 mm (traploos)	
ZITHOOGTE		
◆ BKA0070	Zithoogte 450 mm	
RUGGEDEELTE		
◆ BKA0090	Laguna rugkussen	
◆ BKA0101	Rugbekleding: Zwart Dartex TR26	
◆ BKA0110	Hoogteverstelbare duwhandvatten (geïntegreerd in het rugframe)	
BKA0115	Duwstang in hoogte instelbaar	77,68
◆ BKA0120	Door begeleider bediende zit- en rugkanteling met gasveer (geïntegreerd in het frame)	
ZITGEDEELTE		
◆ BKA0135	Zitkussen Flo-Shape	
BKA0140	Zonder zitkussen	
◆ BKA0151	Zitbekleding: Zwart Dartex TR26	
BEENSTEUNEN / VOETSTEUNEN / VOETPLATEN		
LINKS		
◆ BKA0160	Comfortbeensteun, hoekverstelbaar, met kuitsteun, links	
BKA0170	Zonder beensteun, links	
RECHTS		
◆ BKA0180	Comfortbeensteun, hoekverstelbaar, met kuitsteun, rechts	
BKA0190	Zonder beensteun, rechts	
VOETPLATEN		
BKA0200	Vaste voetplaat met lange insteekbuis en hielband, links	
◆ BKA0210	Voetplaat, hoek en diepte instelbaar, met lange insteekbuis en hielband, links	
BKA0220	Vaste voetplaat met lange insteekbuis en hielband, rechts	
◆ BKA0230	Voetplaat, hoek en diepte instelbaar, met lange insteekbuis en hielband, rechts	
ARMSTEUNEN		
LINKS		
◆ BKA0240	Hoogteverstelbare armsteun, links	

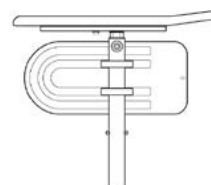
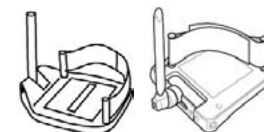
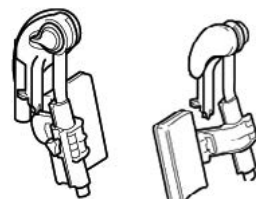
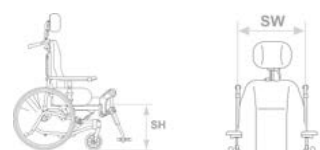

	CODE	Omschrijving		Publieke prijs in €, 6% BTW inbegrepen
	BKA0250	Zonder armsteun, links (niet met rolstoelwerkblad)	0469;0470;0480;0490	
RECHTS				
◆	BKA0260	Hoogteverstelbare armsteun, rechts		
	BKA0270	Zonder armsteun, rechts (niet met rolstoelwerkblad)	0469;0470;0480;0490	
ZITOPTIES				
	BKA0280	Abductiekussen		75,13
	BKA0285	Armsteunverbreeders, +10 mm per kant		18,34
RUGOPTIES				
	BKA0290	Hoofdsteun, zijdelings verstelbaar	0300	181,77
	BKA0291	Hoes voor hoofdsteun		37,88
	BKA0295	Hoofdsteun met wangondersteuning, zijdelings verstelbaar	0300	282,47
◆	BKA0300	Hoofdsteun (neksteun)		
	BKA0301	Hoes voor neksteun		37,88
	BKA0310	Rugpelot, klein, links		98,16
	BKA0315	Rugpelot wegklapbaar, links		98,16
	BKA0320	Rugpelot, klein, rechts		98,16
	BKA0325	Rugpelot wegklapbaar, rechts		98,16
	BKA0330	Kniepelot, links		37,88
	BKA0340	Kniepelot, rechts		37,88
Frame				
◆	BKA0360	Framekleur: Pearl Grey (grijs)		
◆	BKA0370	Vaste voorwielbevestiging (geïntegreerd in het frame)		
◆	BKA0380	Voorwielen 200x45 medium hard		
	BKA0394	Achterwielen 12"	0410, 0420	
◆	BKA0410	Achterwielen 24" basic met QR assen		
	BKA0415	Luchtbanden met profiel achteraan		
◆	BKA0420	Volle banden achteraan, grijs		
◆	BKA0430	Aluminium hoepels		
WIELOPTIES				
	BKA0445	Spaakbeschermers Frost		178,96
VEILIGHEID				
	BKA0447	Veiligheidsgordel		36,35
◆	BKA0450	Anti-tip systeem (geïntegreerd in het frame)		
	BKA0455	Reflector kit		36,29
◆	BKA0460	Standaard remmen		
ACCESSOIRES				
	BKA0469	Werkblad + montageset en elleboogpads	0490	55,00 €
◆	BKA0470	Werkblad + montageset	0490	
	BKA0476	Kussen voor op het werkblad		178,96
	BKA0475	Serumhouder		153,45
	BKA0480	Vergrendelingsset voor tafel	0490	14,26
	BKA0490	Montageset voor werkblad (indien tafel apart besteld)		14,26

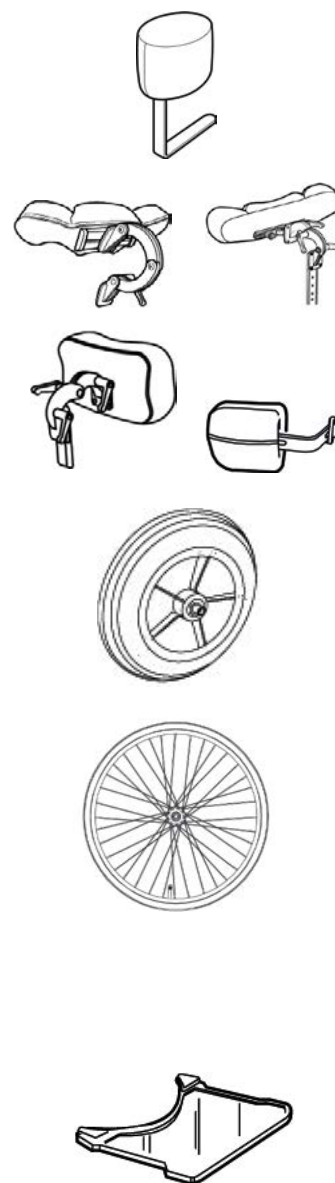

Op de Azalea bieden wij de ViaPlus hulpaandrijving voor de begeleider aan, die volledig terugbetaald kan worden door het VAPH

Bekijk hiervoor onze prijslijst van de ViaPlus bij de Alber producten



Yes, you can.®

Invacare nv
Autobaan 22 - 8210 Loppem - België - www.invacare.be

Rea® Azalea® Base CE

Onderstel voor zitschelp (16"/22"/24" wielen)

Garantie: algemeen: 2 jaar; frame 3 jaar
Max. gebruikersgewicht: 135 kg

Datum : _____

Referentie: _____

Dealer: _____

Gelieve uw keuze aan te geven door een kruisje in het vierkantje Standaard optie Optie zonder meerprijs

CODE	Omschrijving	Publieke prijs in €, 6% BTW inbegrepen
◆ BQA0010	Rea Azalea Base	1.056,71
BQA8000	Special	meerprijs
TYPE		
◆ BQA0020	Met 16" transit wielen en trommelremmen	0740;0760;0780;0790;0810;0863;0867
BQA0030	Met 24"/ 22" wielen met hoepels en drukremmen	0100; 0430; 0480
BQA0040	Met 24"/ 22" wielen met hoepels en trommelremmen	0100; 0430; 0480;0780
AFMETINGEN		
ZITBREEDTE		
BQA0050	Zitbreedte 340 mm (Extra smal frame)	0120;0164;0168;0169;0172;0173;0180 ; 0186;0210;0260;0600;0650;0660;0670 ; 0680;0863;0867;0900;0902;0905;0935; 0936;0980;1000
BQA0060	Zitbreedte 390 mm (Small chassis)	0110
◆ BQA0070	Zitbreedte 440 mm (Medium chassis)	0110
BQA0080	Zitbreedte 490 mm (Groot chassis)	0110
ZITVERBREDING (VOORAF INGESTELD)		
BQA0090	Zitbreedte vooraf ingesteld op + 50 mm	0863;0867
BQA0100	Zitbreedte vooraf ingesteld op + 100 mm (enkel met 16" wielen)	0863;0867
◆ BQA0105	Zonder zitverbreding	
ZITDIEPTE		
BQA0110	Zitdiepte 38-45 cm (enkel met ZB 34 cm)	
◆ BQA0120	Zitdiepte 43-50 cm	
ZITHOOGTE		
BQA0130	Zithoogte 40 cm. Niet met 24" wielen, 200 mm voorwielen en lange insteekbuizen	0180; 0330; 0340; 0390; 0400; 0410; 0650; 0660; 0670;0680; 0720; 0730;0935;0936
◆ BQA0140	Zithoogte 45 cm. Niet met 22" wielen	0710
ZITGEDEELTE		
BQA0145	Optionele zithoek +1° tot +25° (std -1° tot +23°)	
◆ BQA0150	Zitplaat	
BQA0155	Zitplaat met wiggen (zithoek + of - 5°)	40,73
BQA0157	H-bracket	0158;0159;0162;0163
BQA0160	Gasveer voor rugverstelling	103,00
◆ BQA0161	Rughoekafstelling met draadstang	
VOETSTEUNEN / BEENSTEUNEN / VOETPLATEN		
BQA0180	Centrale beensteun, incl kuitsteun en voetplaat. Niet met abductieklos en voetplaatverlegers	242,36
POSITIE BEENSTEUNEN		
◆ BQA0185	Lage positie; standaard	
BEEENSTEUN LINKS		
BQA0190	Comfortbeensteun links	0595
BQA0200	Voetsteun 80°, swing in swing out, links	139,36
BQA0210	Voetsteun 90°, swing in swing out, links	0300; 0330; 0340; 0580; 0600; 0650; 0660; 0670; 0680

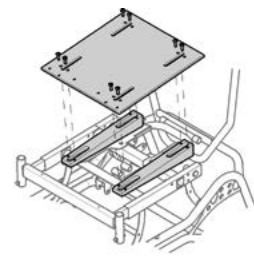
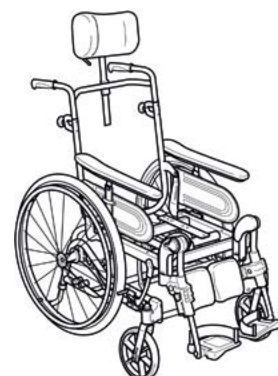

0155

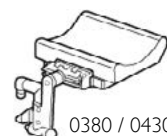

0380 / 0430

	CODE	Omschrijving		Publieke prijs in €, 6% BTW inbegrepen
	BQA0220	Amputatiesteun links	0290;0295;0300;0310;0330;0340;0580	121,03
◆	BQA0230	Zonder beensteun links	0290;0295;0300;0310;0330;0340;0580	
BEENSTEUN RECHTS				
	BQA0240	Comfortbeensteun rechts	0595	139,36
	BQA0250	Voetsteun 80°, swing in swing out, rechts		119,47
	BQA0260	Voetsteun 90°, swing in swing out, rechts	0300;0330;0340;0350;0580;0600;0650;0660;0670;0680	119,47
	BQA0270	Amputatiesteun rechts	0290;0295;0360;0370;0390;0400;0410;0590	121,03
◆	BQA0280	Zonder beensteun rechts	0290;0295;0360;0370;0390;0400;0410;0590	
VOETPLAAT EENDELIG				
	BQA0290	Voetenplaat, één delig; hoek en diepte instelbaar	0295;0300;0310;0330;0340;0360;0370;0390;0400;0410;0580;0590	109,06
	BQA0295	Voetenbox, korte insteekbuis	0300;0310;0330;0340;0360;0370;0390;0400;0410;0580;0590;0595	op aanvraag
VOETPLATEN LINKS				
	BQA0300	Vaste voetplaat met korte insteekbuis en hielband, links. Niet met voetplaatverlenger	0580;0980;0990	
	BQA0310	Hoek en diepte instelbare voetplaat met korte insteekbuis en hielband, links		54,53
	BQA0330	Vaste voetplaat met lange insteekbuis en hielband, links. Niet met voetplaatverlenger	0580	
	BQA0340	Hoek en diepte instelbare voetplaat met lange insteekbuis en hielband, links		54,53
VOETPLATEN RECHTS				
	BQA0360	Vaste voetplaat met korte insteekbuis en hielband, rechts. Niet met voetplaatverlenger	0590	
	BQA0370	Hoek en diepte instelbare voetplaat met korte insteekbuis en hielband, rechts		54,53
	BQA0390	Vaste voetplaat met lange insteekbuis en hielband, rechts. Niet met voetplaatverlenger	0590	
	BQA0400	Hoek en diepte instelbare voetplaat met lange insteekbuis en hielband, rechts		54,53
ARMSTEUNEN				
LINKS				
	BQA0420	Hoogteverstelbaar; standaard armpad, links (Autolock inbegrepen)	0903	
◆	BQA0430	Hoogteverstelbaar; brede armpad, links (enkel met 16" achterwielen, Autolock inbegrepen)	0903	
	BQA0435	Hoogteverstelbaar; verstevigd, brede armpad, links (Autolock inbegrepen)	0900;0902;0903;0920;0930;	
	BQA0440	Gepolsterde armsteun, links. Hoogte instelbaar (niet met tafel) (Autolock inbegrepen)	0520;0530;0900;0902;0903;0920;0930	
	BQA0450	Hemiplegie armsteun, links. Niet met tafellaccessoires. (Autolock inbegrepen)	0900;0902;0903;0910;0915;0920;0930;	231,55
	BQA0460	Zonder armsteun links	0520;0530;0900;0902;0910;0920;0930	
RECHTS				
	BQA0470	Hoogteverstelbaar; standaard armpad, rechts (Autolock inbegrepen)	0904	
◆	BQA0480	Hoogteverstelbaar; brede armpad, rechts (enkel met 16" achterwielen, Autolock inbegrepen)	0904	
	BQA0485	Hoogteverstelbaar; verstevigd, brede armpad, rechts (Autolock inbegrepen)	0900;0902;0904;0920;0930;	
	BQA0490	Gepolsterde armsteun, rechts. Hoogte instelbaar (niet met tafel) (Autolock inbegrepen)	0520;0530;0900;0902;0904;0920;0930;	
	BQA0500	Hemiplegie armsteun, rechts. Niet met tafellaccessoires. (Autolock inbegrepen)	0900;0902;0904;0910;0915;0920;0930;	231,55
	BQA0510	Zonder armsteun rechts	0520;0530;0900;0910;0920;0930	
ZITOPIES				
	BQA0540	Hoofdsteen, zijdelings instelbaar	0560;0565	179,21

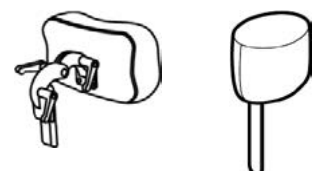
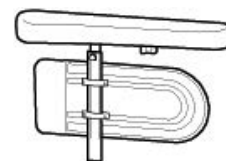
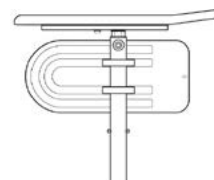
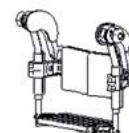

CODE	Omschrijving		Publieke prijs in €, 6% BTW inbegrepen
BQA0545	Hoes voor hoofdsteun		37,88
BQA0550	Hoofdsteun met wangondersteuning, zijdelings instelbaar	0560;0565	277,80
BQA0560	Neksteun		179,21
BQA0565	Hoes voor neksteun		37,88
BQA0570	set van draaiknoppen voor nek- en hoofdsteun		€ 25,75
BQA0580	Voetplaatverlenger links		15,47
BQA0590	Voetplaatverlenger rechts		15,47
FRAME			
◆ BQA0591	Pearl Grey		
BQA0592	Azurite	Enkel als Special beschikbaar	
BQA0593	Sand	Enkel als Special beschikbaar	
BQA0594	Electric green	Enkel als Special beschikbaar	
BQA0596	Happy red	Enkel als Special beschikbaar	
BQA0600	Frameverlenger; plaatst voorwielen 5 cm vooruit		79,06
◆ BQA0610	Vaste voorwielbevestiging		
BQA0620	Voorwielen 140x40 soft		
BQA0640	Voorwielen 150x30 soft		10,22
◆ BQA0650	Voorwielen 200x27 medium hard		
BQA0660	Voorwielen 200x30 soft		34,99
BQA0670	Voorwielen 200x32 pneumatic		
BQA0680	Voorwielen 200x45 medium hard		51,87
BQA0690	Achterwielbevestiging met QR		
◆ BQA0700	Achterwielen 16"	0863;0867	
BQA0710	Achterwielen 22". Niet met stalen hoepels		51,87
BQA0720	Achterwielen 24" Standaard		51,87
BQA0740	Achterbanden Lucht, 'non marking'		
BQA0750	Achterbanden Lucht, profiel		
BQA0760	Achterbanden Antilek		
◆ BQA0770	Achterbanden, vol, grijs		
BQA0790	Aluminium hoepels		
BQA0810	Hoepel met plastic coating		90,88
(VEILIGHEID)OPTIES / ACCESSOIRES			
BQA0850	Spaakbeschermer Frost		178,96
BQA0860	Remmen bediend door de gebruiker		
BQA0863	Eénhandige rem links		169,60
BQA0867	Eénhandige rem rechts		169,60
BQA0870	Veiligheidsgordel		35,84
BQA0890	Reflectorkit (wielen en frame)		36,29
BQA0900	Tafel met montagekit	0930	191,16
BQA0902	Tafel met montagekit en elleboogpads	0930	191,16
BQA0903	Halve werkblad, flip-up links (altijd met RIO armpad)	0904;0905;0930	191,16
BQA0904	Halve werkblad, flip-up rechts (altijd met RIO armpad)	0905;0930	191,16
BQA0905	Kussen voor op het werkblad		178,96
BQA0910	Tafel, wegklapbaar (voor 'padded' armsteun)	0930	191,16
BQA0915	Tafel, wegklapbaar met elleboogpads	0930	191,16
BQA0920	Vergrendeling voor tafel	0930	14,25
BQA0930	Montagekit voor tafel (indien apart besteld)		14,25
BQA0940	Pomp		
BQA0950	Stokhouder		62,21
BQA0970	bevestiging voor harnas		55,35
BQA0980	Serumhouder		110,00

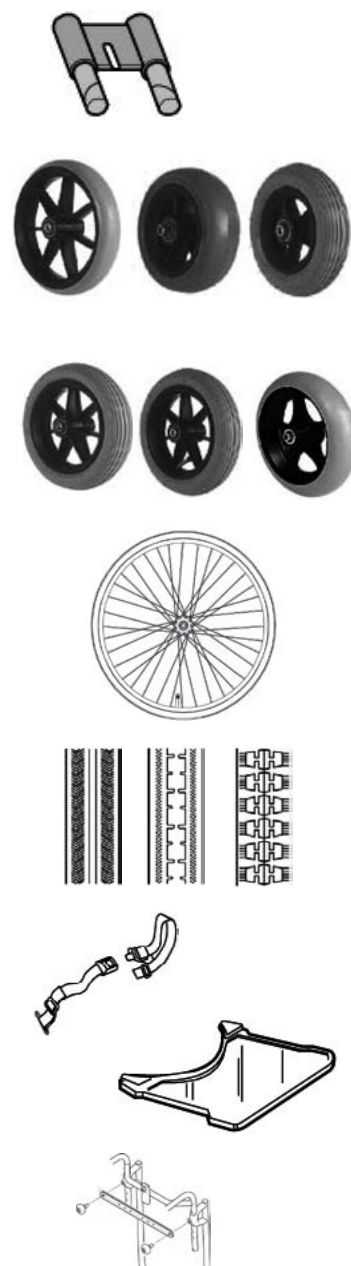



Yes, you can.®

Invacare nv
Autobaan 22 - 8210 Loppem - België - www.invacare.be

Rea® Dahlia® 30°

CE

Manuele modulaire rolstoel

(inclusief voorgevormde zit en zit- en rughoekverstelling)

Algemene garantie: 2 jaar en op het frame: 3 jaar

Max gebruikersgewicht: 135 kg

Datum :

Referentie:

Dealer:

 Gelieve uw keuze aan te geven door een kruisje in het vierkantje

◆ Standaard optie

○ Optie zonder meerprijs

CODE	Omschrijving		Publieke prijs in €, 6% BTW inbegrepen
◆ BVA0010	Invacare Dahlia 30 °	inclusief rug- en zithoekverstelling en voorgevormde zit	1.427,12
BVA8000	Special		1.427,12
TYPE			
BVA0020	Achterwielen 16" met trommelremmen voor de begeleider	0140;0150;0160;0190;1520;1550;1560;1570;1580;1590;1595;1610;1630;1650;1660;1670;1680;1690;1700;1710	
◆ BVA0030	Achterwielen 24"/ 22" /20" zelfrijder met manuele rem	0090;0180;0470; 1530; 1540	
BVA0040	Achterwielen 24"/ 22" zelfrijder trommelrem voor de begeleider	0090;0120;0140;0180;0190;0470;1530;1540;1550;1630;1680;1690	75,06
BVA0042	Eénhandige besturing rechts (steeds met QR assen)	0120, 0140, 0180, 0190, 1540, 1550, 1580, 1590, 1595, 1610, 1630, 1650, 1660, 1670, 1710, 1728, 1810	848,28
BVA0044	Eénhandige besturing links (steeds met QR assen)	0120, 0140, 0180, 0190, 1540, 1550, 1580, 1590, 1595, 1610, 1630, 1650, 1660, 1670, 1710, 1728, 1810	848,28
AFMETINGEN			
ZITBREEDTE			
BVA0050	390 mm (klein frame)		
◆ BVA0060	440 mm (medium frame)		
BVA0070	490 mm (groot frame)		224,19
ZITVERBREDING (VOORAF INGESTELD)			
BVA0080	+ 50 mm	0630	
BVA0090	+ 100 mm	0630	
◆ BVA0100	Zonder zitverbreding	0470	
ZITHOOGTE			
BVA0120	330 mm/ 13" (16" en 20")	0637;0670;1440;1450;1460;1470;1480;1490; 1500;1510;1560;1570; 1580	
BVA0130	350 mm/ 14" (22", 20" en 16")	0220;0670;1430; 1450; 1460;1470; 1480;1490; 1500; 1510; 1570; 1580	
BVA0140	380 mm/ 15" (20")	0220; 0227; 0230; 0637; 0670;1430;1440;1480; 1490; 1500; 1510; 1540; 1560; 1570; 1580	
BVA0150	400 mm/ 16" (20" en 22")	0670;1430;1440;1480;1490;1500;1510;1540; 1570; 1580	
◆ BVA0160	430 mm/ 17" (24" en 22")	0670;1430;1440;1480;1490;1500;1510; 1540; 1550	
BVA0170	450 mm/ 18" (24" en 16")	1430;1440;1550; 1560	
BVA0180	480 mm/ 19" (16")	1430;1440; 1450; 1460; 1470; 1550; 1560;1570;1580; 1725; 1727	
BVA0190	500 mm/ 20" (20")	1420; 1430;1440;1450;1460; 1470; 1540;1560; 1570; 1580	
ZITHOEK - Negatief			
BVA0240	Negatieve zithoek -I (Standaard is + 0 graden)		
ZITKUSSEN			
◆ BVA0270	Floshape zitkussen Dartex TR26		
BVA0272	Floshape zitkussen plush TR35		prijs op aanvraag
BVA0274	Floshape zitkussen spacer TR36		prijs op aanvraag



	CODE	Omschrijving		Publieke prijs in €, 6% BTW inbegrepen
	BVA0320	Zonder zitkussen		-101,99
RUG				
RUGBUIS				
	BVA0350	Gebogen: enkel MatrX	0410;0420;0430;0440;0590;1300	
◆	BVA0360	Recht (Flex 3 en MatrX)		
SCHARNIERPUNT RUG VERBREDING (VOORAF INGESTELD)				
	BVA0370	+ 50 mm		
RUGKEUZE				
	BVA0390	Matrx Elite	0460;0470;0490;0492;0495;0500;0510;0520;0530;0540;0560;0570;1140;1150;1160;1170;1180;1190;1200;1210;1220;1230;1240;1250;1260;1270;1280;1290	670,95
	BVA0400	Matrx Elite Deep	0460;0470;0490;0492;0495;0500;0510;0520;0530;0540;0560;0570;1140;1150;1160;1170;1180;1190;1200;1210;1220;1230;1240;1250;1260;1270;1280;1290	788,45
	BVA0405	Matrx Elite TR	0460;0470;0490;0492;0495;0500;0510;0520;0530;0540;0560;0570;1140;1150;1160;1170;1180;1190;1200;1210;1220;1230;1240;1250;1260;1270;1280;1290	788,45
◆	BVA0420	Laguna naspanbare rug	0455;0457;0460;0470;0490;0520;0530;0540;0580;0590;1112;1140;1150;1160;1170;1180;1190;1200;1210;1220;1230;1240;1250;1260;1270;1290	
	BVA0430	Flex 3 instelbare rugplaat	0455;0457;0490;0492;0495;0497;1112	224,19
	BVA0440	Flex 3 naspanbare instelbare rug	0455;0457;0470;0495;1112;1290	145,42
	BVA0450	Rugbuizen zonder rugbekleding	0455;0457;0460;0470;0490;0492;0495;0500;0510;0520;0530;0540;0560;0570;1112;1140;1150;1160;1170;1180;1190;1200;1210;1220;1230;1240;1250;1260;1270;1280;1290;	
RUGHOOGTE MATRX RUGGEN				
	BVA0455	Hoogte 410 mm		
	BVA0457	Hoogte 510 mm		
INSTELLINGEN FLEX3				
	BVA0460	Flex 3 + 50 mm		
	BVA0470	Flex 3 + 100 mm	0630; 1725; 1727	
◆	BVA0480	Zonder rugverbreding		
RUGKUSSEN FLEX 3				
	BVA0490	Laterale cover voor Flex3 naspanbare rug		
	BVA0492	XL laterale cover		
◆	BVA0495	Laterale cover voor Laguna naspanbare rug	0560	
	BVA0500	Rugkussen Laguna (laterale ondersteuning)	0555	
	BVA0510	Rugkussen Mistral 2 (lenden ondersteuning)	0555;0575	
	BVA0520	Rugkussen Passad 2 (schouder ondersteuning)	0555	
	BVA0530	Rugkussen Shoulder High 05 (dartex)	0555;0560;0575	
	BVA0550	Zonder kussen	0555;0560;0570;0575	
RUGBEKLEDING FLEX 3				
	BVA0560	Zwarte Plush TR35		
◆	BVA0570	Zwarte dartex TR26		
	BVA0575	Zwarte spacer TR36		
DUWHANDVATTEN				
	BVA0580	Hoekinstelbare duwstang		77,68
◆	BVA0590	Duwhandvatten, gescheiden		
	BVA0600	Duwhandvatten, verbonden		
ZITUNIT				
ZITKANTELING				
◆	BVA0620	Begeleider bediende zitkanteling met gasveer	0630;0632	
	BVA0630	zelfkanteling van de zit met vaste armsteun, zitkanteling beperkt tot 10°	0920;0930;0950;0980;0990;1010;1750;1755;1756;1757;1760;1765;1770;1775;1780;1790;1850;1890;	97,85

	CODE	Omschrijving		Publieke prijs in €, 6% BTW inbegrepen
	BVA0632	zelfkanteling van de zit met afneembare armsteun, zitkanteling beperkt tot 10°	0920;0930;0950;0980;0990;1010;1750;1755;1756;1757;1760;1765;1770;1775;1780;1790;1850;	97,85
	BVA0637	Elektrisch bediende zit- en rugkanteling	0640;0660;0670;1810	1.250,00
RUGHOEKVERSTELLING				
◆	BVA0640	Begeleider bediende rugkanteling met gasveer		
	BVA0660	Rughoekafstelling met draadstang		
BEENSTEUN/VOETSTEUN				
CENTRALE BEENSTEUN				
	BVA0670	Centrale beensteun met voetsteun en kniepad	0680;0690;0700;0710;0720;0730;0740;0750;0760;0770;0780;0790;0805;0820;0830;0840;0850;0860;0870;0880;0890;1040;1310;1320;1330;1340;1350;1840	242,36
POSITIE BEENSTEUN				
◆	BVA0680	Lage positie, standaard		
	BVA0690	Hoge positie voor langere benen		
BEENSTEUN LINKS				
	BVA0700	Comfortbeensteun links	1330	139,36
◆	BVA0710	Voetsteun 80°, swing in swing out, links		
	BVA0720	Voetsteun 90°, swing in swing out, links	0820;0840;0850;1310;1320;1480;1490;1500;1510	
	BVA0730	Amputatiesteun links	0800;0810;0820;0830;0840;0850;1310;1330;1340;1350	121,03
	BVA0740	Zonder beensteun links	0800;0810;0820;0830;0840;0850;1310;1330;1340;1350	
BEENSTEUN RECHTS				
	BVA0750	Comfortbeensteun rechts	1330	139,36
◆	BVA0760	Voetsteun 80°, swing in swing out, rechts		
	BVA0770	Voetsteun 90°, swing in swing out, rechts	0860;0880;0890;1310;1320;1480;1490;1500;1510	
	BVA0780	Amputatiesteun rechts	0800;0810;0860;0870;0880;0890;1320;1330;1340;1350	121,03
	BVA0790	Zonder beensteun rechts	0800;0810;0860;0870;0880;0890;1320;1330;1340;1350	
EENDELIGE VOETENPLAAT				
	BVA0805	Voetplaat, ééndelig, in diepte en hoek instelbaar	1310; 1340; 1355	195,57
VOETSTEUN LINKS				
◆	BVA0815	Vaste voetplaat met hielband (niet combineerbaar met verlenger)	1310; 1340; 1355	
	BVA0825	Hoek en diepte instelbare voetplaat met hielband	1330	54,53
VOETSTEUN RECHTS				
◆	BVA0835	Vaste voetplaat met hielband (niet combineerbaar met verlenger)	1320; 1330; 1340; 1355	
	BVA0845	Hoek en diepte instelbare voetplaat met hielband	1330	54,53
VOETSTEUN BUIZEN				
◆	BVA0855	Korte buizen, 24cm		
	BVA0865	Lange buizen, 36cm		
ARMSTEUNEN (Autolock inbegrepen)				
ARMSTEUN LINKS				
	BVA0900	Rechte armsteun hoogteverstelbaar; lange armpad (type RIO 38), links	1756	
◆	BVA0910	Hoogteverstelbaar; standaard armpad, links	1025;1756	143,97
	BVA0915	Hoogteverstelbaar; hogere standaard armpad (+55mm), links	1025;1756	143,97
	BVA0920	Hoogteverstelbaar; brede armpad, links (enkel met 16" achterwielen)	1025;1756	143,97
	BVA0930	Hemiplegie armlegger, links. Niet met tafel (altijd samen met hoogte instelbare armsteun)	1025;1750;1755;1756;1760;1770;1775;1780;1790	226,23
	BVA0950	Zonder armsteun, links	1020;1025;1750;1755;1760;1770;1775;1780;1790;	
ARMSTEUN RECHTS				
◆	BVA0960	Rechte armsteun hoogteverstelbaar; lange armpad (type RIO 38), rechts	1757	

CODE	Omschrijving		Publieke prijs in €, 6% BTW inbegrepen
BVA0970	Hoogteverstelbaar; standaard armpad, rechts	1025;1757	143,97
BVA0975	Hoogteverstelbaar; hogere standaard armpad (+55mm) , rechts	1025;1757	143,97
BVA0980	Hoogteverstelbaar; brede armpad, links (enkel met 16" achterwielen)	1025;1757	143,97
BVA0990	Hemiplegie armlegger, rechts. Niet met tafel (altijd samen met hoogte instelbare armsteun)	1025;1750;1755;1757;1760;1770;1775;1780;1790	226,23
BVA1010	Zonder armsteun, rechts	1020;1025;1750;1755;1760;1770;1775;1780;1790;	
ZITUNITOPTIES			
ARMSTEUN OPTIES			
BVA1020	kussen voor kledijbeschermer	1750;1755;1760;1770;1780;1790	133,15
ZITOPTIES			
BVA1030	Incontinentiehoes		38,88
BVA1040	Abductiekussen	1060	75,13
BVA1050	Asymmetrische zitplaat (2 delen)	1060	46,30
BVA1060	Zitplaat met zitverhoging van 20 mm		72,05
BVA1070	Zithoekmeter		37,84
RUGOPTIES			
BVA1080	Hoofdsteun, zijdelings verstelbaar	1100;1110;1112;1120	181,77
BVA1090	Hoes voor hoofdsteun	1100;1110;1112;1120	37,88
BVA1100	Hoofdsteun met wangondersteuning, zijdelings verstelbaar	1110;1112;1120	277,80
BVA1112	Hoofdsteun MatrX	1120;1130	Op aanvraag
BVA1110	Hoofdsteun (neksteun)	1112	181,77
BVA1120	Hoes voor hoofdsteun (neksteun)		37,88
BVA1130	set van draaiknoppen voor nek- en hoofdsteun		25,75
BVA1140	Zijpelot met multiverstelbare standaard arm (links)	1260	15,47
BVA1150	Zijpelot met multiverstelbare standaard arm (rechts)	1260	15,47
BVA1160	Zijpelot met multiverstelbare verlengde arm in hoogte (links)	1260	98,16
BVA1170	Zijpelot met multiverstelbare verlengde arm in hoogte (rechts)	1260	98,16
BVA1180	Zijpelot met standaard arm (links)	1260	98,16
BVA1190	Zijpelot met standaard arm (rechts)	1260	98,16
BVA1200	Zijpelot met verlengde arm in hoogte (links)	1260	98,16
BVA1210	Zijpelot met verlengde arm in hoogte (rechts)	1260	98,16
BVA1220	Zijpelot swingaway (links)	1260	98,16
BVA1230	Zijpelot swingaway (rechts)	1260	98,16
BVA1240	Zijpelot met multiverstelbare swingaway arm (links)	1260	121,85
BVA1250	Zijpelot met multiverstelbare swingaway arm (rechts)	1260	121,85
BVA1260	Gewone zijpelot bevestiging		
BVA1270	Lumbaal ondersteuningskussen		
BVA1280	Wiggen (per paar)		15,47
BVA1290	Privacy slab		Op aanvraag
BVA1300	Rughoekmeter		37,84
BEENSTEUNOPTIES			
BVA1310	Voetplaatverlenger links	1340	15,47
BVA1320	Voetplaatverlenger rechts	1340	15,47
BVA1330	Kuitband (voor eendelige voetsteun)		15,47
BVA1340	Hoes voor voetplaat		51,45
BVA1350	Gepolsterde kuitband		51,45
FRAME			
KLEURSTRIPS REFLECTOR			

	CODE	Omschrijving		Publieke prijs in €, 6% BTW inbegrepen
	BVA1360	Blauw		
◆	BVA1370	Zilver		
	BVA1380	Rood		
	BVA1390	Champagne		
	BVA1400	Petroleum Groen		
	BVA1405	Zonder kleurstrip		
VOORWIELBEVESTIGING				
◆	BVA1410	Vast		
	BVA1420	QR		25,75
VOORWIELEN				
	BVA1430	100x27 medium hard (4")	voor zithoogte 330-350 mm	
	BVA1440	125x27 medium hard (5")	voor zithoogte 350 mm	
	BVA1450	140x40 soft	voor zithoogte 380-450 mm	
◆	BVA1460	150x27 medium hard	voor zithoogte 380-450 mm	
	BVA1470	150x30 soft	voor zithoogte 380-450 mm	10,22
	BVA1480	200x27 medium hard	voor zithoogte 450-500 mm	
	BVA1490	200x30 soft	voor zithoogte 450-500 mm	34,99
	BVA1500	200x32 pneumatic	voor zithoogte 450-500 mm	
	BVA1510	200x45 medium hard	voor zithoogte 450-500 mm	51,87
ACHTERWIEL POSITIE				
◆	BVA1534	STANDAARD		
	BVA1538	ACTIEF		
ACHTERWIELEN				
	BVA1540	16" wielen met volle banden en zonder hoepels; vaste bevestiging	1590;1595;1610;1630;1650;1660;1690;1710;1725;1727	
	BVA1550	20", quick release	1590;1610;1620;1625;1630;1670;1700;1728	
	BVA1560	22", quick release	1590;1670;1700	
◆	BVA1570	24", quick release		
BANDEN				
	BVA1590	Laag profiel PKT (24x1)	1650;1660;1700	
	BVA1595	Lucht, 'non marking'	1880	
	BVA1600	Lucht, blokprofiel	1880	
	BVA1610	Lucht, blokprofiel, lekvrij	1880	
◆	BVA1620	Volle PU banden grijs		
	BVA1630	Lucht, laag profiel	1880;1728	
HOEPELS				
◆	BVA1650	Aluminium 4-p		
	BVA1660	gecoat 4-p		90,88
	BVA1670	Brushed stainless steel		
WIEL OPTIES				
SPAAKBESCHERMERS				
	BVA1710	Frost spaakbeschermers		178,96
VEILIGHEID				
REMMEN				
◆	BVA1720	Duwremmen voor de gebruiker		
	BVA1725	Eénhandige rem links		169,60
	BVA1727	Eénhandige rem rechts		169,60
BEGELEIDERS REMSYSTEEM				
	BVA1728	Begeleiders remsysteem		
VEILIGHEIDSOPTIES				
	BVA1730	Veiligheidsgordel		36,35
	BVA1740	Reflectorkit		36,29
ACCESSOIRES				
	BVA1750	Werkblad + montageset (pinnetjes voor extra vergrendeling apart bestellen 1780)	1790	193,89
	BVA1755	Werkblad met elleboogpads+ montageset (pinnetjes voor extra vergrendeling apart bestellen 1780)	1790	193,89
	BVA1760	Kussen voor op het werkblad	1770; 1775; 1790	178,96
	BVA1756	Halve werkblad, flip-up links (altijd met RIO armpad)	1757;1760;1790	193,89

CODE	Omschrijving		Publieke prijs in €, 6% BTW inbegrepen
BVA1757	Halve werkblad, flip-up rechts (altijd met RIO armpad)	1760;1790	193,89
BVA1770	Wegklapbare tafel	1780;1790	193,89
BVA1775	Wegklapbare tafel met elleboogpads	1780;1790	193,89
BVA1780	Werkbladvergrendeling	1790	14,25
BVA1790	Montageset voor werkblad (indien werkblad apart besteld wordt)		14,25
BVA1810	Bevestiging voor Viamobil	1900; 1870	Op aanvraag
BVA1820	Pomp		
BVA1830	Stokhouder		62,21
BVA1850	Houder voor veiligheidsriem aan zijkant frame		20,55
BVA1860	Houder voor veiligheidsriem aan de rug		20,55
BVA1870	Stoepen hulp		51,45
BVA1880	Afdekkapjes voor vijzen		10,25
BVA1890	Transporthaken		15,45
BVA1900	Zuurstoffleshouder		329,60
BVA1920	Serumhouder		110,00
SPECIALS			
BVA8010	Special		Op aanvraag

REA Dahlia 30°

Seat Height	Rear wheel size	Seat tilt as delivered	Backrest recline as delivered	Max seat tilt possible*	Max recline possible*
330mm	16"	30	30	30	30
	20"	10	30	20	30
350mm	16"	30	30	30	30
	20"	20	20	30	30
380mm	22"	10	30	20	30
	20"	20	10	30	30
400mm	20"	30	20	30	30
	22"	20	10	30	30
430mm	22"	30	20	30	30
	24"	20	10	30	30
450mm	16"	30	30	30	30
	24"	30	20	30	30
480mm	16"	30	30	30	30
500mm	20"	30	30	30	30

* The seat tilt in this column is possible to reach when it is acceptable that recline is limited further

** The recline in this column is possible to reach when it is acceptable that seat tilt is limited



Yes, you can.®

Invacare nv
Autobaan 22 - 8210 Loppem - België - www.invacare.be

Rea® Dahlia® 45° CE

Manuele verzorgingsrolstoel met 45° zitkanteling

Algemene garantie: 2 jaar en op het frame: 3 jaar
Max gebruikersgewicht: 135 kg

Datum : _____

Referentie: _____

Dealer: _____

Gelieve uw keuze aan te geven door een kruisje in het vierkantje Standaard optie Optie zonder meerprijs

CODE	Omschrijving	Publieke prijs in €, 6% BTW inbegrepen
◆ BXA0015	Invacare Dahlia 45 °	2.750,00
BXA8000	Special	2.750,00
TYPE		
◆ BXA0020	Achterwielen 16" met trommelremmen voor de begeleider	0140;0150;0160;1480;1510;1520;1530;1540;1550;1555;1570;1590;1610;1620;1630;1640;1650;1660;1670;1685;1687
BXA0030	Achterwielen 24"/ 22" /20" zelfrijder met manuele rem	0090;0180;0430;1490;1500
BXA0040	Achterwielen 24"/ 22" zelfrijder trommelrem voor de begeleider	0090;0120;0140;0180;0430;1490;1500;1510;1590;1640;1650;
AFMETINGEN		
ZITBREEDTE		
BXA0050	390 mm (klein frame)	
◆ BXA0060	440 mm (medium frame)	
BXA0070	490 mm (groot frame)	224,19
ZITVERBREDING (VOORAF INGESTELD)		
BXA0080	+ 50 mm	
BXA0090	+ 100 mm	1685;1687
◆ BXA0100	Zonder zitverbreding	0420;0430
ZITDIEPTE		
◆ BXA0110	Diepte instelbaar 430-500 mm	
ZITHOOGTE		
BXA0120	350 mm/ 14"; (20" en 16")	0630;1400;1410;1420;1430;1440;1450;1460;1470;1520;1530;1540
BXA0130	380 mm/ 15"; (22", 20" en 16")	0630;1390;1410;1420;1430;1440;1450;1460;1470;1530;1540
BXA0140	400 mm/ 16"; (20")	0630;1390;1400;1440;1450;1460;1470;1500;1520;1530;1540
BXA0150	430 mm/ 17"; (20" en 22")	0630;1390;1400;1440;1450;1460;1470;1500;1530;1540
BXA0160	450 mm/ 18"; (24" en 22")	1390;1400;1440;1450;1460;1470;1500;1510
◆ BXA0170	480 mm/ 19"; (24" en 16")	1390;1400;1510;1520
BXA0180	500 mm/ 20"; (16")	1390;1400;1410;1420;1430;1510;1520;1530;1540;1685;1687
ZITHOEK - Positief		
BXA0190	Beperkte zitkanteling: Positieve zithoek 30 graden	
◆ BXA0200	Volledige zitkanteling: Positieve zithoek 45 graden	
RUGHOEK - Beperkingen		
BXA0203	Verminderde rugkanteling: Positieve zithoek 10 (-25) graden	
◆ BXA0205	Verminderde rugkanteling: Positieve zithoek 20 (-30) graden	
BXA0207	Volledige rugkanteling: Positieve zithoek 30 graden	
ZITDIEPTE		
◆ BXA0210	Diepte instelbaar	
ZITKUSSEN		



	CODE	Omschrijving		Publieke prijs in €, 6% BTW inbegrepen
	BXA0220	Mistral 2 lagig kussen	0290;0305	
◆	BXA0230	Floshape zitkussen		
	BXA0280	Zonder zitkussen		-101,99
ZITBEKLEDING				
	BXA0290	Black plush TR35		
◆	BXA0300	Black dartex TR26		
	BXA0305	Black spacer TR36		
RUG				
RUGBUIS				
	BXA0310	Gebogen: enkel MatrX	0370;0390;0400;0550	
◆	BXA0320	Recht (Flex 3 en MatrX)		
SCHARNIERPUNT RUG VERBREDING (VOORAF INGESTELD)				
	BXA0330	+ 50 mm	0430	
◆	BXA0340	Zonder scharnierpunt verbreding		
RUGKEUZE				
	BXA0350	Matrx Elite	0420;0430;0450;0460;0470;0480;0490;0500;0515;0520;0530;1100;1110;1120;1130;1140;1150;1160;1170;1180;1190;1200;1210;1220;1230;1240;1250	670,95
	BXA0360	Matrx Elite Deep	0420;0430;0450;0460;0470;0480;0490;0500;0515;0520;0530;1100;1110;1120;1130;1140;1150;1160;1170;1180;1190;1200;1210;1220;1230;1240;1250	788,45
	BXA0365	Matrx Elite TR	0420;0430;0450;0460;0470;0480;0490;0500;0515;0520;0530;1100;1110;1120;1130;1140;1150;1160;1170;1180;1190;1200;1210;1220;1230;1240;1250	788,45
◆	BXA0390	Flex 3 instelbare rugplaat	0413;0417;0450;0515;0570;1072	basis
	BXA0400	Flex 3 naspanbare instelbare rug	0413;0417;0430;0570;1072;1250	basis
	BXA0410	Rugbuizen zonder rugbekleding	0413;0417;0420;0430;0450;0460;0470;0480;0490;0500;0515;0520;0530;1072;1100;1110;1120;1130;1140;1150;1160;1170;1180;1190;1200;1210;1220;1230;1240;1250	
RUGHOOGTE MATRX RUGGEN				
	BXA0413	Hoogte 410 mm		
	BXA0417	Hoogte 510 mm		
INSTELLINGEN FLEX3				
	BXA0420	Flex 3 + 50 mm		
	BXA0430	Flex 3 + 100 mm	1685;1687	
◆	BXA0440	Zonder rugverbreding		
RUGKUSSEN FLEX 3				
	BXA0450	Laterale cover	0535	
	BXA0460	Rugkussen Laguna (laterale ondersteuning)	0515	basis
	BXA0470	Rugkussen Mistral 2 (lenden ondersteuning)	0515;0535	basis
◆	BXA0480	Rugkussen Passad 2 (schouder ondersteuning)	0515	basis
	BXA0510	Zonder kussen	0515;0520;0530;0535	
	BXA0515	Xtra Large laterale cover		
RUGBEKLEDING FLEX 3				
	BXA0520	Zwarte Plush TR35		
◆	BXA0530	Zwarte dartex TR26		
	BXA0535	Zwarte Spacer TR36		
DUWHANDVATTEN				
	BXA0540	Hoekinstelbare duwstang		77,68
	BXA0550	Duwhandvatten, gescheiden		
◆	BXA0560	Duwhandvatten, verbonden; zonder bevestiging voor hoofdsteen		
	BXA0570	Duwhandvatten, verbonden; met bevestiging voor hoofdsteen	1072	
ZITUNIT				

	CODE	Omschrijving		Publieke prijs in €, 6% BTW inbegrepen
ZITKANTELING				
◆	BXA0580	Begeleider bediende zitkanteling met gasveer		
	BXA0595	Elektrisch bediende zit- en rugkanteling	0600;0620;0630;1770	1.250,00
RUGHOEKVERSTELLING				
◆	BXA0600	Begeleider bediende rugkanteling met gasveer		
	BXA0620	Vaste rughoekafstelling (met draadstang)		
BEENSTEUN/VOETSTEUN				
CENTRALE BEENSTEUN				
	BXA0630	Centrale beensteun met voetsteun en kniepad	0640;0650;0660;0670;0680;0690;0700; 0710;0720;0730;0740;0750;0760;0770; 0780;0790;0800;0810;0820;0830;0840; 0850;1000;1270;1280;1300;1310;1800	242,36
POSITIE BEENSTEUN				
◆	BXA0640	Lage positie, standaard		
	BXA0650	Hoge positie voor langere benen		
BEENSTEUN LINKS				
◆	BXA0660	Comfortbeensteun links		basis
	BXA0670	Voetsteun 80°, swing in swing out, links		
	BXA0680	Voetsteun 90°, swing in swing out, links	0780;0800;0810;1270;1440; 1450;1460;1470	
	BXA0690	Amputatiesteun links	0760;0770;0780;0790;0800;0810; 1270;1280;1290;1300;1310	121,03
	BXA0700	Zonder beensteun links	0760;0770;0780;0790;0800;0810; 1270;1280;1290;1300;1310	
BEENSTEUN RECHTS				
◆	BXA0710	Comfortbeensteun rechts		basis
	BXA0720	Voetsteun 80°, swing in swing out, rechts		
	BXA0730	Voetsteun 90°, swing in swing out, rechts	0820;0840;0850;1270;1440; 1450;1460;1470	
	BXA0740	Amputatiesteun rechts	0760;0770;0820;0830;0840;0850; 1270;1280;1290;1300;1310	121,03
	BXA0750	Zonder beensteun rechts	0760;0770;0820;0830;0840;0850; 1270;1280;1290;1300;1310	
EENDELIGE VOETENPLAAT				
	BXA0760	Eendelige voetplaat, hoek- en diepteverstelbaar met korte insteekbuis en kuitband	0780;0790;0800;0810;0820;0830;0840; 0850;1270;1280	195,57
	BXA0770	Eendelige voetplaat, hoek- en diepteverstelbaar met lange insteekbuis en kuitband	0780;0790;0800;0810;0820;0830;0840; 0850;1270;1280	195,57
VOETSTEUN LINKS				
	BXA0780	Vaste voetplaat met korte insteekbuis en hielband, links. Niet met voetplaatverlenger	1270;1290;1300	
◆	BXA0790	Hoek en diepte instelbare voetplaat met korte insteekbuis en hielband, links	1290	basis
	BXA0800	Vaste voetplaat met lange insteekbuis en hielband, links. Niet met voetplaatverlenger	1270;1290;1300	
	BXA0810	Hoek en diepte instelbare voetplaat met lange insteekbuis en hielband, links	1290	basis
VOETSTEUN RECHTS				
	BXA0820	Vaste voetplaat met korte insteekbuis en hielband, rechts. Niet met voetplaatverlenger	1280;1290;1300	
◆	BXA0830	Hoek en diepte instelbare voetplaat met korte insteekbuis en hielband, rechts.	1290	basis
	BXA0840	Vaste voetplaat met lange insteekbuis en hielband, rechts. Niet met voetplaatverlenger	1280;1290;1300	
	BXA0850	Hoek en diepte instelbare voetplaat met lange insteekbuis en hielband, rechts.	1290	basis
ARMSTEUNEN (Autolock inbegrepen)				
ARMSTEUN LINKS				

	CODE	Omschrijving		Publieke prijs in €, 6% BTW inbegrepen
	BXA0860	Rechte armsteun hoogteverstelbaar; lange armpad (type RIO 38), links	1716	
	BXA0870	Hoogteverstelbaar; standaard armpad, links	0985;1716	basis
	BVA0875	Hoogteverstelbaar; hogere standaard armpad (+55mm) , links	0985;1716	basis
◆	BXA0880	Hoogteverstelbaar; brede armpad, links (enkel met 16" achterwielen)	0985;1716	basis
	BXA0890	Hemiplegie armlegger, links. Niet met tafel (altijd samen met hoogte instelbare armsteun)	0980;0985;1710;1715;1716;1720;1730;1735;1740;1750	€ 84,64
	BXA0910	Zonder armsteun, links	0980;0985;1710;1715;1720;1730;1735;1740;1750	
ARMSTEUN RECHTS				
	BXA0920	Rechte armsteun hoogteverstelbaar; lange armpad (type RIO 38), rechts	1717	
	BXA0930	Hoogteverstelbaar; standaard armpad, rechts	0985;1717	basis
	BVA0935	Hoogteverstelbaar; hogere standaard armpad (+55mm) , rechts	0985;1717	basis
◆	BXA0940	Hoogteverstelbaar; brede armpad, rechts (enkel met 16" achterwielen)	0985;1717	basis
	BXA0950	Hemiplegie armlegger, rechts. Niet met tafel (altijd samen met hoogte instelbare armsteun)	0980;0985;1710;1715;1717;1720;1730;1735;1740;1750;	84,64
	BXA0970	Zonder armsteun, rechts	0980;0985;1710;1715;1720;1730;1735;1740;1750;	
ZITUNITOPTIES				
ARMSTEUN OPTIES				
	BXA0980	kussen voor kledijbeschermer		133,15
ZITOPTIES				
	BXA0990	Incontinentiehoes		38,88
	BXA1000	Abductiekussen	1020	75,13
	BXA1010	Asymmetrische zitplaat (2 delen)		46,30
	BXA1020	Zitplaat met zitverhoging van 20 mm		72,05
◆	BXA1030	Zithoekmeter		37,84
RUGOPTIES				
◆	BXA1040	Hoofdsteun, zijdelings verstelbaar	1060;1070;1072;1080	basis
	BXA1050	Hoes voor hoofdsteun	1060;1070;1072;1080	37,88
	BXA1060	Hoofdsteun met wangondersteuning, zijdelings verstelbaar	1070;1072;1080	277,80
	BXA1070	Hoofdsteun (neksteun)		basis
	BXA1072	Hoofdsteun MatrX	1080;1090	Op aanvraag
	BXA1080	Hoes voor hoofdsteun (neksteun)		37,88
◆	BXA1090	set van draaiknoppen voor nek- en hoofdsteun		basis
	BXA1100	Zijpelot met multiverstelbare standaard arm (links)	1220	15,47
	BXA1110	Zijpelot met multiverstelbare standaard arm (rechts)	1220	15,47
	BXA1120	Zijpelot met multiverstelbare verlengde arm in hoogte (links)	1220	98,16
	BXA1130	Zijpelot met multiverstelbare verlengde arm in hoogte (rechts)	1220	98,16
	BXA1140	Zijpelot met standaard arm (links)	1220	98,16
	BXA1150	Zijpelot met standaard arm (rechts)	1220	98,16
	BXA1160	Zijpelot met verlengde arm in hoogte (links)	1220	98,16
	BXA1170	Zijpelot met verlengde arm in hoogte (rechts)	1220	98,16
	BXA1180	Zijpelot swingaway (links)	1220	98,16
	BXA1190	Zijpelot swingaway (rechts)	1220	98,16
	BXA1200	Zijpelot met multiverstelbare swingaway arm (links)	1220	121,85

	CODE	Omschrijving		Publieke prijs in €, 6% BTW inbegrepen
	BXA1210	Zijpelot met multiverstelbare swingaway arm (rechts)	1220	121,85
	BXA1220	Gewone zijpelot bevestiging		
	BXA1230	Lumbaal ondersteuningskussen		
	BXA1240	Wiggen (per paar)		15,47
	BXA1250	Privacy slab		Op aanvraag
◆	BXA1260	Rughoekmeter		basis
BEENSTEUNOPTIES				
	BXA1270	Voetplaatverlenger links	1300	15,47
	BXA1280	Voetplaatverlenger rechts	1300	15,47
	BXA1290	Kuitband (voor eendelige voetsteun)		15,47
	BXA1300	Hoes voor voetplaat		51,45
	BXA1310	Gepolsterde kuitband		51,45
FRAME				
KLEURSTRIPS REFLECTOR				
◆	BXA1320	Blauw		
	BXA1330	Zilver		
	BXA1340	Rood		
	BXA1350	Champagne		
	BXA1360	Petroleum Groen		
	BXA1365	Zonder kleurstrip		
VOORWIELBEVESTIGING				
◆	BXA1370	Vast		
	BXA1380	QR		25,75
VOORWIELEN				
	BXA1390	100x27 medium hard (4")		
	BXA1400	125x27 medium hard (5")		
	BXA1410	140x40 soft		
	BXA1420	150x27 medium hard		
	BXA1430	150x30 soft		10,22
	BXA1440	200x27 medium hard		
	BXA1450	200x30 soft		34,99
	BXA1460	200x32 pneumatic		
◆	BXA1470	200x45 medium hard		basis
ACHTERWIELBEVESTIGING				
	BXA1480	QR		
◆	BXA1490	Vast		
ACHTERWIELEN				
◆	BXA1500	16" wielen met volle banden en zonder hoepels	1550;1555;1570;1590;1610;1620;1630;1640;1650;1670;1685;1687	
	BXA1510	20"	1550;1570;1580;1590;1640;1630;1650;1660	
	BXA1520	22"	1550;1630;1660	
	BXA1530	24"		
BANDEN				
	BXA1550	Laag profiel PKT (24x1)	1610;1620;1640;1650	
	BXA1555	Lucht, 'non marking'	1640;1650	
	BXA1560	Lucht, blokprofiel		
	BXA1570	Lucht, blokprofiel, lekvrij	1640;1650	
◆	BXA1580	Volle PU banden, grijs		
	BXA1590	Lucht, laag profiel	1640;1650	
HOEPELS				
	BXA1610	Aluminium 4-p		
	BXA1620	gecoat 4-p		90,88
	BXA1630	Brushed stainless steel		
	BXA1640	Eenhandige besturing LH	1670;1770	836,32

	CODE	Omschrijving		Publieke prijs in €, 6% BTW inbegrepen
	BXA1650	Eenhandige besturing RH	1670;1770	836,32
◆	BXA1660	Geen hoepels		
WIEL OPTIES				
SPAAKBESCHERMERS				
	BXA1670	Frost		178,96
VEILIGHEID				
REMMEN				
	BXA1680	Duwremmen voor de gebruiker		
	BXA1685	Eénhandige rem links		€ 169,60
	BXA1687	Eénhandige rem rechts		€ 169,60
VEILIGHEIDSOPTIES				
	BXA1690	Veiligheidsgordel		36,35
	BXA1700	Reflectorkit		36,29
ACCESSOIRES				
	BXA1710	Werkblad + montageset (pinnetjes voor extra vergrendeling apart bestellen 1780)	1725;1750	basis
◆	BVA1715	Werkblad met elleboogpads+ montageset (pinnetjes voor extra vergrendeling apart bestellen 1780)	1725;1750	basis
	BXA1720	Kussen voor op het werkblad	1730;1735;1750	178,96
	BXA1730	Wegklapbare tafel	1740;1750	basis
	BXA1735	Wegklapbare tafel met elleboogpads	1740;1750	basis
	BXA1740	Werkbladvergrendeling	1750	basis
	BXA1750	Montageset voor werkblad (indien werkblad apart besteld wordt)		14,25
	BXA1716	Halve werkblad, flip-up links (altijd met RIO armpad)	1757;1760;1790	basis
	BXA1717	Halve werkblad, flip-up rechts (altijd met RIO armpad)	1760;1790	basis
	BXA1770	Bevestiging voor Viamobil	1830;1860	Op aanvraag
	BXA1780	Pomp		
	BXA1790	Stokhouder		62,21
	BXA1810	Houder voor veiligheidsriem aan zijkant frame		20,55
	BXA1820	Houder voor veiligheidsriem aan de rug		20,55
	BXA1830	Stoepenhulp	1860	51,45
◆	BXA1850	Transporthaken		basis
	BXA1860	Zuurstoffleshouder		329,60
	BXA1880	Serumhouder		110,00
SPECIALS				
	BXA8010	Special		op aanvraag

REA Dahlia 45°

Seat Height	Rear wheel size	Seat tilt as delivered	Backrest recline as delivered	Max seat tilt possible*	Max recline possible**
350mm	16"	45	30	45	30
	20"	30	30	30	30
380mm	16"	45	30	45	30
	20"	45	10	45	30
	22"	30	30	30	30
400mm	20"	45	30	45	30
430mm	20"	45	30	45	30
	22"	45	30	45	30
450mm	22"	45	30	45	30
	24"	45	30	45	30
480mm	16"	45	30	45	30
	24"	45	30	45	30
500mm	16"	45	30	45	30

* The seat tilt in this column is possible to reach when it is acceptable that recline is limited further

** The recline in this column is possible to reach when it is acceptable that seat tilt is limited



Yes, you can.®

Invacare nv
Autobaan 22 - 8210 Loppem - België - www.invacare.be

Rea® Azalea® Max



Modulaire rolstoel (16"/22"/24" wielen)
(inclusief naspanbare rug, voorgevormde zit, zit- en rughoekverstelling, comfort beensteunen en instelbare voetplaten, hoogte-instelbare armsteunen)
Garantie: algemeen: 2 jaar; frame 3 jaar
Max. gebruikersgewicht: 180 kg

Datum :

Referentie:

Dealer:

 Gelieve uw keuze aan te geven door een kruisje in het vierkantje

◆ Standaard optie

○ Optie zonder meerprijs

CODE	Omschrijving	Publieke prijs in €, 6% BTW inbegrepen
◆ BSA0010	Rea Azalea Max	2.293,05
BQA8000	Special	meerprijs
TYPE		
◆ BSA0020	Met 16" transit wielen en trommelremmen	0100; 0540; 0550
BSA0030	Met 24"/ 22" wielen met hoepels en drukremmen	0080; 0545
BSA0040	Met 24"/ 22" wielen met hoepels en trommelremmen	0080
AFMETINGEN		
ZITBREEDTE		
◆ BSA0050	Zitbreedte 550 mm	221,03
BSA0060	Zitbreedte 600 mm	477,90
ZITVERBREDING (VOORAF INGESTELD)		
BSA0070	Zitbreedte vooraf ingesteld op + 50 mm	
BSA0080	Zitbreedte vooraf ingesteld op + 100 mm (enkel met 16" wielen)	0100; 0561
◆ BSA0085	Zonder zitverbreding	
ZITDIEPTE		
◆ BSA0090	Zitdiepte 530 - 600 mm	
ZITHOOGTE		
BSA0100	Zithoogte 400 mm	0290; 0490; 0520
◆ BSA0110	Zithoogte 450 mm	0470; 0510
ZITGEDEELTE		
◆ BSA0120	Diepte instelbaar	
◆ BSA0130	Zitkussen Max	
BSA0135	Zonder zitkussen	
BSA0145	Pluche bekleding	
◆ BSA0155	Grijze dartex	
RUGGEDEELTE		
◆ BSA0160	Naspanbare rug: instelbaar in breedte, diepte en hoek	
◆ BSA0170	Laterale cover	
BSA0180	Laguna rugkussen	224,19
BSA0190	Zonder rugkussen	
BSA0205	Pluche bekleding	
◆ BSA0215	Grijze dartex	
◆ BSA0220	Duwhandvaten verbonden	
BSA0230	Hoge duwstang	31,00
ZITOPTIES		
ZITKANTELING EN RUGHOEKVERSTELLING		
◆ BSA0240	Begeleider bediende zit- en rugkanteling met gasveer	
BSA0250	Elektrisch bediende zit- en rugkanteling	1.250,00
◆ BSA0605	Blokkering van de (vooringestelde) zitkanteling	

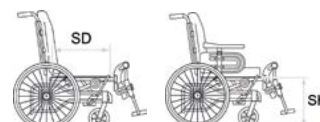

SW



	CODE	Omschrijving		Publieke prijs in €, 6% BTW inbegrepen
VOETSTEUNEN / BEENSTEUNEN / VOETPLATEN				
◆	BSA0260	Comfortbeensteunen per paar		
	BSA0270	Zonder beensteunen	0291; 0292; 0293	
VOETPLATEN				
◆	BSA0280	Hoek en diepte instelbare voetplaat met korte insteekbuis en hielband, per paar		
	BSA0290	Hoek en diepte instelbare voetplaat met lange insteekbuis en hielband, per paar		
ANDERE OPTIES				
	BSA0291	Amputatiesteun links		121,03
	BSA0292	Amputatiesteun rechts		121,03
	BSA0293	Hielband		
ARMSTEUNEN				
LINKS				
	BSA0300	Hoogteverstelbaar; versterkte armpad, links		
◆	BSA0305	Lage armsteun, hoogte instelbaar links ducktail (autolock inbegrepen)		
	BSA0310	Zonder armsteun links		
RECHTS				
	BSA0320	Hoogteverstelbaar; versterkte armpad, rechts		
◆	BSA0325	Lage armsteun, hoogte instelbaar rechts ducktail (autolock inbegrepen)		
	BSA0330	Zonder armsteun rechts		
ZITOPTIES				
	BSA0340	hoes voor kledijbeschermer		48,04
	BSA0350	kussen voor in de hoes voor kledijbeschermer		16,38
	BSA0360	Incontinentiehoes		38,88
	BSA0365	hoekmeter voor rugkanteling		37,84
	BSA0370	Hoofdsteun, zijdelings instelbaar	0400; 0410	181,77
	BSA0380	Hoes voor hoofdsteun		37,88
	BSA0390	Hoofdsteun met wangondersteuning, zijdelings instelbaar	0400; 0410	277,80
	BSA0400	Neksteun		181,77
	BSA0410	Hoes voor neksteun		37,88
	BSA0411	Zijpelot met standaard arm (links)		15,47
	BSA0412	Zijpelot met standaard arm (rechts)		15,47
	BSA0413	Zijpelot met multiverstelbare standaard arm (links)		98,16
	BSA0414	Zijpelot met multiverstelbare standaard arm (rechts)		98,16
	BSA0430	Lumbaal ondersteuningskussen		
	BSA0440	Wiggen (per paar)		15,47
FRAME				
◆	BSA0441	Pearl Grey		
	BSA0442	Azurite		
	BSA0443	Sand	Enkel als Special beschikbaar	
	BSA0444	Electric green	Enkel als Special beschikbaar	
	BSA0445	Happy red	Enkel als Special beschikbaar	
	BSA0450	Frameverlenger; plaatst voorwielen 50 mm vooruit		79,06
◆	BSA0460	Vaste voorwielbevestiging		
	BSA0470	Voorwielen 140x40 soft		
◆	BSA0490	Voorwielen 200x45 medium hard		
◆	BSA0500	Achterwielbevestiging met QR		
	BSA0510	Achterwielen 22". Niet met stalen hoepels	0545	
◆	BSA0520	Achterwielen 24" Standaard		

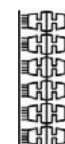
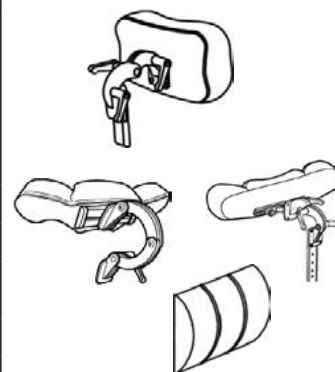
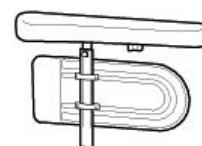
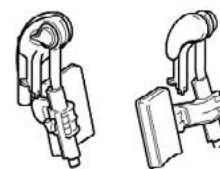

	CODE	Omschrijving		Publieke prijs in €, 6% BTW inbegrepen
◆	BSA0530	Achterbanden, vol		
	BSA0540	Aluminium hoepels		
	BSA0545	Plastic gecoat		90,88
(VEILIGHEIDS)OPTIES / ACCESSOIRES				
	BSA0550	Spaakbeschermer Frost		178,96
◆	BSA0560	Remmen bediend door de gebruiker		
	BSA0561	Remmen bediend door de gebruiker met verlengde hendel		
	BSA0570	Veiligheidsgordel		36,35
	BSA0590	Reflectorkit (wielen en frame)		36,29
	BSA0600	Tafel met elleboogpads	0930	193,89
	BSA0610	Stokhouder		62,21
SPECIALS				
	BSA8010	Speciaal commentaar		

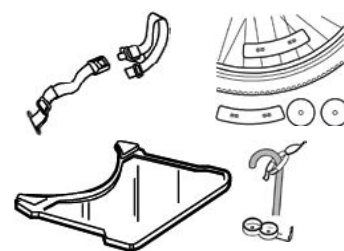



Yes, you can.®

Invacare nv
Autobaan 22 - 8210 Loppem - België - www.invacare.be

Invacare® Esprit Action®⁴ NG



Elektronische binnen rolstoel
Maximaal gebruikersgewicht: 125 kg.
Algemene garantie: 2 jaar; garantie op batterijen: 1 jaar

Prijzen excl € 0,33 recuperatiediensten excl BTW

Datum :

Referentie:

Dealer:

Gelieve uw keuze aan te geven door een kruisje in het vierkantje

Standaard optie

Optie zonder meerprijs

CODE	Omschrijving	Publieke prijs in €, 6% BTW inbegrepen
◆ SFB0100	Esprit Action4 NG	5.453,21
FRAME		
SFB0200	Enkel kruisframe (ZB 305mm tot 380mm/ZD 325mm tot 375mm); max. gebruikersgewicht 80kg	(NC: 0510, 1040 TOT 1110, 1310, 1420, 2060, 2110, 2125, 2126, 2130 TOT 2150, 3040 TOT 3060, 3140 TOT 3160, 5031, 5041, 5051, 5061, 5100, 6010, 7020, 7030)
◆ SFB0210	Dubbel kruisframe (ZB 380mm tot 605mm/ZD 400mm tot 500mm); max. gebruikersgewicht 125kg	(NC: 1000 TOT 1030, 2100, 3000 TOT 3030, 3100 TOT 3130, 6035, 6050, 7000, 7010)
AANDRIJVING		
◆ SFB0300	Alber E-FIX 12" X 2,1/4" (E26, 125 kg) (met bumper)	
BEDIENINGEN		
Enkele bediening		
◆ SFB0400	Bedieningskast R	(NC: 4020)
SFB0410	Bedieningskast L	(NC: 4120)
SFB0420	als begeleidersbediening (verplaatsbaar L of R)	(NC: 0440, 0450, 0460, 0480, 0630, 2060, 5100, 5110, 5120) 117,66
Dubbele bedieningen		
SFB0440	Intuïtieve begeleidersbediening R met extra handvat aan de andere zijde	(NC: 0480; 2000; 2010, 2011; 2015) 1.185,25
SFB0450	Intuïtieve begeleidersbediening L met extra handvat aan de andere zijde	(NC: 0480; 2000; 2010, 2011; 2015) 1.185,25
SFB0460	Intuïtieve begeleidersbediening (1 hendel, maar verplaatsbaar)	(NC: 2000; 2010, 2011; 2015) 1.185,25
BEUGEL VOOR BEDIENING		
SFB0480	Extra beugel voor bediening	ENKEL MET 0460
ACCU		
◆ SFB0500	Batterij 12AH	(NC: 0610)
SFB0510	Batterij 17AH	(NC: 0600; 1210; 1220)
OPTIES VOOR BEDIENING		
SFB0600	Reservebatterij 12AH	(NC: 0610) 358,72
SFB0610	Reservebatterij 17AH	717,19
SFB0620	Autolader	465,62
SFB0630	Beschermbeugel voor bedieningskast	84,33
SFB0640	Externe laadplug	104,08
ZITBREEDTE		
Met enkel kruisframe		
SFB1000	305mm, zitdiepte regelbaar 325 tot 375mm	(NC: 1210 tot 1250; 2011, 2126, 3020; 3120)
SFB1010	330mm, zitdiepte regelbaar 325 tot 375mm	(NC: 1210 tot 1250; 2011, 2126, 3030; 3130)
SFB1020	355mm, zitdiepte regelbaar 325 tot 375mm	(NC: 1210 tot 1250; 2011, 2126, 3030; 3130)
SFB1030	380mm, zitdiepte regelbaar 325 tot 375mm	(NC: 1210 tot 1250; 3030; 3130)
Met dubbel kruisframe		
SFB1040	380mm, zitdiepte regelbaar van 400mm tot 500mm	(NC: 1200, 1240, 1250, 2060, 5031, 5041)



	CODE	Omschrijving	Publieke prijs in €, 6% BTW inbegrepen	
	SFB1050	405mm, zitdiepte regelbaar van 400mm tot 500mm	(NC: 1200, 1240, 1250)	
◆	SFB1060	430mm, zitdiepte regelbaar van 400mm tot 500mm	(NC: 1200)	
	SFB1070	455mm, zitdiepte regelbaar van 400mm tot 500mm	(NC: 1200)	
	SFB1080	480mm, zitdiepte regelbaar van 400mm tot 500mm	(NC: 1200, 2061)	
	SFB1090	505mm, zitdiepte regelbaar van 400mm tot 500mm	(NC: 1200)	224,19
	SFB1100	555mm, zitdiepte regelbaar van 400mm tot 500mm	(NC: 1200, 1210, 1420, 2011, 2060, 2081 tot 2085, 2105, 2125, 2126, 2130, 2140, 5031 tot 5061, 5071, 5130, 8200)	224,19
	SFB1110	605mm, zitdiepte regelbaar van 400mm tot 500mm	(NC: 1200, 1210, 1420, 2011, 2060, 2081 tot 2085, 2105, 2125, 2126, 2130, 2140, 5031 tot 5063, 5130, 8200)	224,19
ZITDIEPTE				
	SFB1200	regelbaar 325 tot 375mm (geleverd op 35cm)	(NC: 1410, 1420, 5010 TOT 5063, 5130)	
◆	SFB1210	400mm	(NC: 1400, 5072, 5073)	
	SFB1220	regelbaar 400 tot 450mm	(NC: 1400, 1420, 5073)	
	SFB1230	450mm	(NC: 1400, 5071, 5073)	
	SFB1240	regelbaar 450 tot 500mm	(NC: 1400, 1420, 5071)	
	SFB1250	500mm	(NC: 1400, 1420, 5071)	
ZITHOOGTE				
◆	SFB1310	485 mm	(NC: 7000, 7010, 7110)	
	SFB1300	460 mm		
ZITBEKLEDING				
◆	SFB1410	Nylon met velcrostroken (enkel met dubbel kruisframe)		
	SFB1400	Nylon met velcrostroken, breedte en diepte regelbaar (enkel met enkel kruisframe)		
	SFB1420	Mistral kussen, voorgevormd met zitbekleding met 3 velcro's (alleen met dubbel kruisframe)	(NC: 5000 tot 5063)	212,07
RUGLEUNING				
	SFB2011	Hoek instelbaar -15° tot 15° en neerklapbaar; vast 7°, Hoogte 425-450 mm / 17" met vaste lange duwhandvaten	enkel met rugbekleding SFB2126	302,96
	SFB2015	Plooibaar/Hoekverstelbaar (gasveer) 0/30° rug (met rugstang)/vaste duwhandvatten/ 3 Hoogtes 390/410/430 MM (geleverd op 430 MM)	(NC: 2126, 2150, 5220)	302,96
◆	SFB2020	Hoekverstelbaar 0° tot 30°; hoogte instelbaar 390/410/430 mm incl. rugfixatiestang & vaste duwhandvaten	(NC: 2126, 2150, 5220)	
	SFB2030	Hoekverstelbaar 0° tot 30°; hoogte instelbaar 470/490/510 mm incl. rugfixatiestang & vaste duwhandvaten	(NC: 2126, 2150, 5220)	
	SFB2040	Hoekverstelbaar 0° tot 30°; hoogte instelbaar 390/410/430 mm (gasveer) incl. rugfixatiestang & vaste duwhandvaten	(NC: 2126, 2150, 5220)	302,96
	SFB2050	Hoekverstelbaar 0° tot 30°; hoogte instelbaar 470/490/510 mm (gasveer) incl. rugfixatiestang & vaste duwhandvaten	(NC: 2126, 2150, 5220)	302,96
	SFB2060	Hoekverstelbaar 0° tot 30°; Laguna rug, hoogte 510 mm (gasveer) incl. rugfixatiestang & vaste duwhandvaten	(NC: 2100 tot 2140, 5220, 8025)	302,96
RUGBEKLEDING				
	SFB2100	Nylon sling type, regelbaar in breedte en hoogte	Alleen met enkel kruisframe	
	SFB2105	Lumbaal steun (1 strap) gepolsterd	Alleen met dubbel kruisframe	
	SFB2110	Contour, regelbaar (4+1 straps), gepolsterd	Alleen met dubbel kruisframe	145,42
	SFB2120	Contour regelbaar (10+1 straps), gepolsterd		145,42
	SFB2125	Lumbaal steun (1 strap) gepolsterd, tweekleurig met zak	Alleen met dubbel kruisframe	
	SFB2126	Naspanbaar (3+1 straps), gepolsterd, 2 materialen, met zakje (incl rugfixatiestang)		145,42

	CODE	Omschrijving		Publieke prijs in €, 6% BTW inbegrepen
	SFB2130	Contour regelbaar (4+1 straps), tweekleurig met zakje	Alleen met dubbel kruisframe	145,42
◆	SFB2140	Contour regelbaar (10+1 straps), tweekleurig met zakje	Alleen met dubbel kruisframe	
	SFB2150	Voorgevormde rug Passad 2 Dartex, 510mm hoog	Alleen met dubbel kruisframe	224,19
VOETSTEUNHANGERS / VOETPLATEN PER PAAR				
Voetsteunhangers Rechts voor enkel kruisframe				
	SFB3000	80° kort; swing in/swing out; onderbeenlengte 220 tot 320mm (Enkel zwarte kleur; regelbaar tot 30° abductie)	(NC: 3110, 3200)	
	SFB3010	80° lang; swing in/swing out; onderbeenlengte 300 tot 450mm (Enkel Anthracite kleur met Pearl White en Ocean Blue)	(NC: 3100, 3200)	
	SFB3020	Hoekverstelbare beensteun (0 tot 80°); swing in/swing out; onderbeenlengte 275 tot 375mm (met kuitpad)	(NC: 3200, 3220, 5210)	139,36
	SFB3030	Hoekverstelbare beensteun (0 tot 80°); swing in/swing out; onderbeenlengte 235 tot 295mm (zonder kuitpad, met kuitband)	(NC: 3200, 3220, 5210)	139,36
Voetsteunhangers Rechts voor dubbel kruisframe				
◆	SFB3040	80° recht; swing in/swing out		
	SFB3050	Hoekverstelbare beensteun (0 tot 80°); swing in/swing out (met kuitpad)		139,36
	SFB3060	Amputatiesteun		119,47
Voetsteunhangers Links voor enkel kruisframe				
	SFB3100	80° kort; swing in/swing out; onderbeenlengte 220 tot 320mm (Enkel zwarte kleur; regelbaar tot 30° abductie)	(NC: 3300)	
	SFB3110	80° lang; swing in/swing out; onderbeenlengte 300 tot 450mm (Enkel Anthracite kleur met Pearl White en Ocean Blue)	(NC: 3300)	
	SFB3120	Hoekverstelbare beensteun (0 tot 80°); swing in/swing out; onderbeenlengte 275 tot 375mm (met kuitpad)	(NC: 3220, 3300, 5210)	139,36
	SFB3130	Hoekverstelbare beensteun (0 tot 80°); swing in/swing out; onderbeenlengte 235 tot 295mm (zonder kuitpad, met kuitband)	(NC: 3220, 3300, 5210)	139,36
Voetsteunhangers Links voor dubbel kruisframe				
◆	SFB3140	80° recht; swing in/swing out		
	SFB3150	Hoekverstelbare beensteun (0 tot 80°); swing in/swing out (met kuitpad)		139,36
	SFB3160	Amputatiesteun		119,47
Voetplaten Rechts				
◆	SFB3200	Opklapbare voetplaat met hielband		
	SFB3210	Opklapbare voetplaat, instelbaar in hoek en diepte, met hielband		54,53
	SFB3220	Opklapbare voetplaat, eendelig, hoek en diepte instelbaar		109,06
Voetplaten Links				
◆	SFB3300	Opklapbare voetplaat met hielband		
	SFB3310	Opklapbare voetplaat, instelbaar in hoek en diepte, met hielband		54,53
ARMSTEUNEN				
Armsteunen Rechts				
◆	SFB4000	Afneembaar; kort; hoogteverstelbaar (210 tot 345mm), diepte 35mm, breedte +25mm naar buiten met Autolock		
	SFB4010	Afneembaar; lang; hoogteverstelbaar (210 tot 345mm), diepte 35mm, breedte +25mm naar buiten, met Autolock		
	SFB4020	Afneembaar; hemiplegie; Dartex, multiverstelb.; hoogteverstelb. (210 tot 345mm), diepte 35mm, breedte +25mm naar buiten, met Autolock	niet met tafel	
Armsteunen Links				
◆	SFB4100	Afneembaar; kort; hoogteverstelbaar (210 tot 345mm), diepte 35mm, breedte +25mm naar buiten, met Autolock		
	SFB4110	Afneembaar; lang; hoogteverstelbaar (210 tot 345mm), diepte 35mm, breedte +25mm naar buiten, met Autolock		

	CODE	Omschrijving		Publieke prijs in €, 6% BTW inbegrepen
	SFB4120	Afneembaar; hemiplegie; Dartex, multiverstelb.; hoogteverstelb. (210 tot 345mm), diepte 35mm, breedte +25mm naar buiten, met Autolock	niet met tafel	
ZITOPTIES				
Zitkussens				
◆	SFB5022	Basiskussen 50mm	Niet voor zitdiepte 375mm	
	SFB5031	Flotech Lite kussen		116,40
	SFB5041	Flotech Image kussen		424,14
	SFB5051	Flotech ContourVisco kussen (Maximum gebruikergewicht = 100kg)		121,18
	SFB5061	Flotech Solution Xtra kussen		424,14
	SFB0692	MATRIX FLO-TECH VI CUSHION		409,72
	SFB0693	MATRIX FLO-TECH LIBRA CUSHION		484,73
Zitdiepte kussen				
	SFB5070	375 mm zitdiepte		
	SFB5071	400 mm zitdiepte		
	SFB5072	450 mm zitdiepte		
	SFB5073	500 mm zitdiepte		
Andere zitopties				
	SFB5100	Neksteun Dartex; incl. rugfixatiestang (Enkel met dubbel kruisframe)		181,77
	SFB5110	Neksteun Dartex; incl. rugfixatiestang (Zijdelings instelbaar voor dubbel kruisframe)		181,77
	SFB5120	Hoofdsteun met wangondersteuning; Dartex; incl. rugfixatiestang (Zijdelings instelbaar voor dubbel kruisframe)		181,77
	SFB5210	Regelbare kuitband		
	SFB5220	Vouwbare rugstabilisatiestang		85,00
FRAMEKLEUREN				
◆	SFB6010	Slate Grey (RAL7024 fijne textuur)	Alleen met dubbel kruisframe	
	SFB6030	Pearl White		
	SFB6031	Blue Pop		
	SFB6032	Hypnotic Purple		
	SFB6033	Matt Red		
	SFB6034	Matt Black		
	SFB6035	Polar Blue		
	SFB6041	Candy Pink	Alleen met enkel kruisframe	
	SFB6051	Speciale kleur:		Op aanvraag
VOORWIELEN				
	SFB7000	7" X 2" pneumatisch (Alleen met enkel kruisframe)		
	SFB7010	7" X 2" vol (Alleen met enkel kruisframe)		
◆	SFB7020	8" X 2" pneumatisch (Alleen met dubbel kruisframe)		
	SFB7030	8" X 2" vol (Alleen met dubbel kruisframe)		
ACHTERWIELEN / HOEPELS / ACHTERWIELASSEN / ACHTERWIELPOSITIE				
◆	SFB7100	Zonder manuele achterwielen		
	SFB7110	22" X 1.3/8"; pneum., gespaakt, alu naaf (met duwremmen)	(NC: 8100)	313,96
	SFB7120	24" X 1"; pneumatisch, gespaakt, alu naaf (met duwremmen)	(NC: 8100)	313,96
	SFB7130	24" X 1.3/8"; pneum., gespaakt, alu naaf (met duwremmen)	(NC: 8100)	313,96
	SFB7140	24" X 1.3/8"; vol, gespaakt, alu naaf (met duwremmen)	(NC: 8100)	313,96
HOEPELS				
	SFB7200	Aluminium hoepels, geanodiseerd		
ACHTERWIELASSEN				
◆	SFB7300	QR achterwielassen		
VEILIGHEIDSOPTIES / BEGELEIDERSOPTIES / ACCESSOIRES				
	SFB8020	Veiligheidsgordel		
◆	SFB8000	Antikippers, paar (VERPLICHT!)	(NC: 8010)	



CODE	Omschrijving	Publieke prijs in €, 6% BTW inbegrepen
SFB8010	Antikippers, paar; met steunen (E25)	298,39
SFB8100	Stokhouder	30,00
SFB8200	Opklapbare tafel in acryl	193,89



Yes, you can.®

Invacare nv
Autobaan 22 - 8210 Loppem - België - www.invacare.be

Invacare® Fox™



Opvouwbaar elektronische rolstoel voor binnengebruik
Garantie: algemeen: 2 jaar; batterijen: 1 jaar
Max. gebruikersgewicht: 127 kg
Prijzen in Euro 6% BTW incl.
Prijzen excl € 0,33 recuperat excl BTW

Datum :

Referentie:

Dealer:

 Gelieve uw keuze aan te geven door een kruisje in het vierkantje

◆ Standaard optie

○ Optie zonder meerprijs

CODE	Omschrijving	Publieke prijs in €, 6% BTW inbegrepen
◆ AXA0000	Fox Basismodel	5453,21
AXZ0000	Fox Special Basismodel	Op Aanvraag
ZITEENHEID		
ZITBREEDTE		
AXA0368	350 mm zitbreedte / 400 mm zitframe	NC 0606
AXA0361	400 mm zitbreedte / 400 mm zitframe	
◆ AXA0345	450 mm zitbreedte / 450 mm zitframe	
AXA0350	500 mm zitbreedte / 450 mm zitframe	NC 0677
ZITDIEPTE		
AXA0324	400 mm	NC (1188+0350)
◆ AXA0308	430 mm	NC (1188+0350)
AXA0327	460 mm	NC (1188+0350)
AXA0319	490 mm	
ZITPLAAT/ZEIL		
◆ AXA1187	Zitzeil	
AXA1188	Zitplaat	NC (0350+0324/0308/0327)
ZITKUSSEN		
◆ AXA1409	Zonder zitkussen	
AXA1336	Standaard zitkussen, 50 mm dikte	
RUGZEIL		
◆ AXA1184	Nylon rugzeil	
RUGHOOGTE		
◆ AXA0449	490 mm	
AXA0457	570 mm	
ARMSTEUN		
◆ AXA0606	Afneembare T-armsteun, zonder armpad (diepte/breedte instelbaar)	NC 0368, 0645
AXA0677	Inwaartse armsteun (-25 mm van breedte van het zitframe per kant)	NC 0650
ARMPAD		
◆ AXA0647	Standaard armpad (325 mm)	
AXA0649	Verlengde armpad (375 mm)	
AXA0645	Korte armpad (220 mm)	NC 0606
AXA0650	Ergonomische armpad (397 mm)	NC 0677
		46,43
ZITOPTIES		
AXA1350	Neksteun, instelbaar in diepte (zwarte dartex)	181,77
AXA1432	Hoofdsteun, zijwaarts instelbaar (zwarte dartex)	181,77
ZITVERSTELLINGEN		
ZITHOOGTE		
◆ AXA0312	Lage zithoogte 480 mm (-30 mm/ +30 mm afhankelijk van de kanteling)	
AXA0344	Hoge zithoogte 510 mm (-30 mm/ +30 mm afhankelijk van de kanteling)	

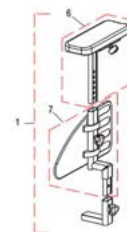

	CODE	Omschrijving		Publieke prijs in €, 6% BTW inbegrepen
ZITKANTELING				
◆	AXA1002	Manuele zitkanteling (0°/2°/4°/6°/8°)		
RUGKANTELING				
◆	AXA0961	Manuele rugkanteling (85°/95°/105°/115°)		
BEENSTEUNEN / VOETSTEUNEN				
BEENSTEUNEN INDIVIDUEEL BESTELBAAR L/R				
BEENSTEUN LINKS				
◆	AXA0565	Standaard hanger 80° links		
	AXA0575	Comfortbeensteun, mechanisch, lengtecorrigerend, links		139,36
	AXA0555	Amputatie beensteun links	NC 0505, 0511	119,47
	AXA0535	Zonder beensteun links	NC 0505, 0511	
BEENSTEUN RECHTS				
◆	AXA0566	Standaard hanger 80° rechts		
	AXA0576	Comfortbeensteun, mechanisch, lengtecorrigerend, rechts		139,36
	AXA0554	Amputatie beensteun rechts	NC 0502, 0508	119,47
	AXA0545	Zonder beensteun rechts	NC 0502, 0508	
VOETPLAAT LINKS				
◆	AXA0505	Vaste voetplaat links	NC 0535, 0555	
	AXA0511	Hoek en diepte instelbare voetplaat links	NC 0535, 0555	54,53
VOETPLAAT RECHTS				
◆	AXA0502	Vaste voetplaat rechts	NC 0554, 0545	
	AXA0508	Hoek en diepte instelbare voetplaat rechts	NC 0554, 0545	54,53
BEENSTEUNEN PER PAAR				
BEENSTEUN PAAR				
	AXA0526	Standaard hanger 80° alu		
	AXA0529	Comfortbeensteunen, mechanisch, lengtecorrigerend	NC 0513	278,72
	AXA0501	Zonder beensteunen	NC 0512, 0513	
VOETPLATEN PAAR				
	AXA0512	Vaste voetplaten (paar)	NC 0501	
	AXA0513	Hoek- en diepteverstelbare voetplaten (paar)	NC 0501, 0567	109,06
LiNX BEDIENING				
BEDIENING + HOUDER				
◆	AXA2201	LiNX bedieningskast (DLX-REM110)		
	AXA1207	Standaard beugel rechts gemonteerd	NC 1404	
	AXA1208	Standaard beugel links gemonteerd	NC 1405	
◆	AXA1707	Beugel wegzwenkbaar + hoogteverstelbaar rechts gemonteerd	NC 1404	
	AXA1708	Beugel wegzwenkbaar + hoogteverstelbaar links gemonteerd	NC 1405	
	AXA2227	beugel rechts gemonteerd voor begeleider	NC 2219, 2220	50,00
	AXA2228	beugel links gemonteerd voor begeleider	NC 2219, 2220	50,00
LiNX DUBBELE BEDIENING				
DUBBELE BEDIENING + HOUDER				
	AXA2220	Dubbele bediening LiNX (DLX-REM050)	NC 1284, 2227/2228	655,69
	AXA2219	Dubbele compacte bediening LiNX (DLX-ACU200)	NC 2227/2228	849,12
	AXA1207	Standaard beugel rechts gemonteerd		
	AXA1208	Standaard beugel links gemonteerd		
OPTIES VOOR DE AANDRIJFUNIT				
WIELBASIS				
◆	AXA1226	Aanbevolen instellingen bepaald door zithoogte en zitdiepte		
	AXA1263	Korte wielbasis (747 mm totale lengte zonder beensteunen)		

	CODE	Omschrijving		Publieke prijs in €, 6% BTW inbegrepen
	AXA1262	Lange wielbasis (773 mm totale lengte zonder beensteunen)		
FRAME KLEUR				
	AXA0201	Framekleur: Pearl Night Blue		
	AXA0233	Framekleur: Metallic Silver		
◆	AXA0228	Framekleur: Silky Matt Black		
	AXA0204	Framekleur: Transparent Cherry Red		
	AXA0222	Framekleur: White		
VOORWIELEN				
	AXA0802	Voorwielen grijs (PU band 200 x 50 mm) met zwarte velgen	NC 0710	
◆	AXA0803	Voorwielen grijs (Solid inlay band 200 x 50 mm) met zilveren velgen		
ACHTERWIELEN				
	AXA0709	Grijs, puncture proof solid inlay (12 1/2 x 2 1/4)zwarte velgen(plastiek)	NC 0803	
◆	AXA0710	Grijs, puncture proof solid inlay (12 1/2 x 2 1/4) zilveren velgen (alu)	NC 0802	
	AXA0711	Grijs, Pneumatisch, (12 1/2 x 2 1/4"), zilveren velgen (aluminium)		
RIJPRESTATIES				
SNELHEID				
	AXA1294	3 km/u, programmatie voor binnen		
◆	AXA1282	6 km/u		
	AXA1284	8 km/u	NC 1486	
BATTERIJ				
	AXA1486	Batterij 34Ah (AGM)	NC 1284	
◆	AXA1255	Batterij 40Ah (gel)		
	AXA1248	Batterij 50Ah (AGM)		
LADER				
◆	AXA1343	Lader 8A (200 - 250V)		
VEILIGHEIDSOPTIES				
WIELSLOT				
	AXA1206	Manuele rem		
STOEPKLIMMER				
	AXA1244	Stoepklimmer		405,96
TRANSPORTKIT				
◆	AXA1493	4-puntsfixatie voor transport zonder gebruiker		
	AXA1494	4-puntsfixatie voor transport met gebruiker (hoofdsteun verplicht)		
VEILIGHEIDSGORDEL				
◆	AXA1329	Veiligheidsgordel		
ACCESSOIRES				
	AXA1312	Stokhouder rechts		53,13
	AXA1363	Stokhouder links		53,13
	AXA1404	Werkblad wegklapbaar naar rechts	NC (1801/1551 + 1207/1707)	193,89
	AXA1405	Werkblad wegklapbaar naar links	NC (1801/1551 + 1208/1708)	193,89
	AXA1454	Houder voor zuurstoffles		209,52
◆	AXA1490	Hendel voor blokkering voorwiel		
	ASA1333	Toolkit		10,00



Yes, you can.®

Invacare nv
Autobaan 22 - 8210 Loppem - België - www.invacare.be

Invacare® Pronto™ M4I

Elektronische middenwiel aangedreven rolstoel voor gebruik binnen
Garantie: algemeen: 2 jaar; batterijen: 1 jaar
Maximaal gebruikersgewicht: 136 kg
Prijzen in Euro 6% BTW incl.
Prijzen excl € 0,33 recuperat excl BTW

Datum :

Referentie:

Dealer:

 Gelieve uw keuze aan te geven door een kruisje in het vierkantje

◆ Standaard optie

○ Optie zonder meerprijs

CODE	Omschrijving	Publieke prijs in €, 6% BTW inbegrepen	
◆ AQB0000	Pronto M4I Basismodel	5453,21	
AQX0000	Pronto M4I Special model	op aanvraag	
MODULITE ZITEENHEID			
◆ AQB2100	3 Modulite Ziteenheid		
ZITPLAAT/ZITZEIL			
◆ AQB2110	Vaste zitplaat, breedte 430 mm	NC 1093, 1094, 2113, 2121, 2123, 2124, 2162, 2163, 2172, 2173, 2192, 2193, 2194; 2184, 2185, 2186, 2187, 2188, 2189, 2179, 1719, 0589, 2701, 2702, 2703, 2704, 2705, 2706	
AQB2111	Verstelbaar zitframe met zitplaat en zijrails, breedte 380 tot 530 mm	NC 2141, 2161, (2124+2192/2194+2172/2173)	
AQB2112	Verstelbaar zitframe met zitzeil naspanbaar en zijrails, breedte 380 tot 530 mm (+30 mm zithoogte)	NC 2141, 2161, (2124+2192/2194+2172/2173)	145,42
AQB2109	Verstelbaar zitframe voor universele zitunit	NC 2161, 2141, 2142, 2143, 2144 (2124+2192/2194+2172/2173)	
ZITBREEDTE (enkel voor verstelbaar zitframe met zitplaat)			
AQB2121	380 mm	NC 2110, 2143, (2138+2142), (2138+2147/2144), 2701, 2703, 2705, (2111+2132+0354+2191/2181)	
◆ AQB2122	430 mm	NC (2138+2142), (2138+2147), 2701, 2703, 2705	
AQB2123	480 mm	NC 2110, (2138+2142), (2138+2147), 2702, 2704, 2706	
AQB2124	530 mm	NC 2110, 2174, 2175, 2176, 2177, 2178, 2143, (2111/2112/2109+2192/2194+2172/2173), (2132+2147), 2702, 2704, 2706	224,19
RAIL VOOR ZITDIEPTE			
◆ AQB2129	Standaard rail voor zitdiepte 410 tot 510mm	NC 2110, 2138	
AQB2130	Verlengde rail voor zitdiepte 510 tot 610mm	NC 2110, 2132, 2134	
ZITDIEPTE			
AQB2132	410 mm	"NC 2130, 2196, 2197, 2198, (2191/2183+2113), (2124+2147/2144), (2184/2185/2186/2187/2188/2189+0556), (2111+2121+0354+2191/2181), 2701, 2702, 2703, 2704, 2705, 2706"	
◆ AQB2134	460 mm	NC 2130	
AQB2136	510 mm	NC 2143	
AQB2138	560 mm (in combinatie met Flex3 naspanbare rug is de ZD 30mm korter)	NC 2129, 2141, 2143, 2144, Vi en Libra kussen	
ZITKUSSEN			
◆ AQB2141	Standaard zitkussen, 50 mm dikte	NC 2109, 2111, 2112, 2138, 2152, 2153, 2154	
AQB2142	Flotech Lite, 75 mm dikte (tot 127kg)/ Contour, 100 mm dikte (tot 152kg)	NC 2109, (2121/2122/2123+2138), 205,62 (2138+2152/2153/2154)	212,07
AQB2143	Flotech ContourVisco 430x430 mm (tot 125kg)	NC 2109, 2136, 2121, 2124, 2138	212,07
AQB2147	MatrX Libra kussen, hoogte 90mm	NC 2109, 2124+2132	484,73

	CODE	Omschrijving		Publieke prijs in €, 6% BTW inbegrepen
	AQB2144	MatrXVi kussen (Mesh)	NC 2109, 2132, 2136, 2138	212,07
	AQB2140	Regelbare basisplaat voor Adkussen		
RUGFRAME				
◆	AQB2161	Rugframe afneembaar; hoogte 480 mm (enkel manuele verstellingen)	NC 2111, 2112, 2109, 2172, 2173, 0977, 1307, 2107, 2108	
	AQB2162	Met lange rugbuizen en instelbare beugel	NC 2110	
	AQB2163	Met korte rugbuizen en instelbare beugel	NC 2110, 2172, 2173	
DUWHANDVATEN VOOR RUGBUIZEN				
	AQB2107	Rugbuizen met duwhandvaten	NC 2161	
	AQB2108	Rugbuizen zonder duwhandvaten	NC 2161, 1307, 1495, 1720, 1602, 1616, 1643, 1644, 1618, 1640, 1645	
RUGBEKLEDING				
◆	AQB2171	Standaard rug	NC 2152, 2153, 2154, 1496, 1445, 1446	
	AQB2179	Flex3 Naspanbare rug (lang: 540 mm/ kort: 480 mm)	NC 2110, 2151, 2153, 2154, 2192, 2193, 2194, 2199, 1446, 1719	145,42
	AQB2172	Flex3 instelbare rugplaat (zonder kussen)	NC 2110, 2161, 2163, (2109/2111/2112+2124+2192/2194)	117,37
	AQB2173	Flex3 instelbare rugplaat met Laguna kussen	NC 2110, 2161, 2163, (2109/2111/2112+2124+2192/2194)	224,19
MatrX ruggen - breedte komt overeen met de gekozen zitbreedte (niet met zitbreedte 53cm)				
	AQB2174	MatrX Posture Back, hoogte 400 mm (Mesh)	NC 1445, 1446, 1496, 2124, 2108+1350/1432/1427	224,19
	AQB2175	MatrX Posture Back, hoogte 500 mm (Mesh)	NC 1445, 1446, 1496, 2124, 2108+1350/1432/1427	224,19
	AQB2176	MatrX Elite Back, hoogte 500 mm (Mesh)	NC 1445, 1446, 1496, 2124, (2121+2192/2193/2194), 2108+1350/1432/1427	224,19
	AQB2177	MatrX Elite TR, hoogte 500 mm (Mesh)	NC 1445, 1446, 1496, (2121+2192/2193/2194), 2108+1350/1432/1427	424,14
	AQB2178	MatrX Elite Deep Back, hoogte 500 mm (Mesh)	NC 1445, 1446, 1496, 2108+1350/1432/1427	545,32
	AQB2170	Enkel rugframe, zonder rug	NC 1445, 1446, 1496, 2322, 2323, 2324, 2325, 2326, 2327, (2108+1350/1432/1427)	
KLEUR VAN DE BEKLEDING (niet te bepalen bij Mesh)				
	AQB2151	Zwart nylon	NC 2179	
	AQB2152	Zwart Dartex	NC 2141, 2171	
	AQB2153	LK versie (zwart met naden in oranje)	NC 2141, 2171, 2179	117,37
	AQB2155	Zwarte spacer	NC 2141, 2143, 2144, 2147, 2171, 2179	35,00
ARMSTEUN				
◆	AQB2191	Afneembare T-armsteun, in hoogte instelbaar 290 - 360 mm		
	AQB2181	Afneembare T-armsteun, in hoogte instelbaar (50mm hoger)		10,00
	AQB2198	Gepolsterde armpad met geïntegreerde kledijbeschermer	NC2132, 2195, 2196, 2197, 2184, 2185, 2186, 2187, 2188, 2189, 2199, 1611	
	AQB2183	Inwaartse armsteun (-25 mm van breedte van het zitframe per kant)	NC 2184, 2185, 2186, 2187, 2188, 2189	
	AQB2193	Flip-up armsteun	NC 2110, 1445, 1446, 2179	150,00
	AQB2192	Volgende armsteunen (hoogte instelbaar 230-300 mm)	NC 2110, 2179, 1445, 1446, (2109/2111/2112+2124+2172/2173)	250,00
	AQB2194	Volgende armsteunen (hoogte instelbaar 300-360 mm)	NC 2110, 2179, 1445, 1446, (2109/2111/2112+2124+2172/2173)	250,00
	AQB2190	Zonder armsteun		
ARMPAD				
◆	AQB2195	Korte armpad (325mm)	NC 2198	
	AQB2196	Lange armpad (375 mm)	NC 2132, 2198	
	AQB2197	Ergonomische armpad (397 mm)	NC 2132, 2198	46,43
	AQB2199	Zachte armpad (397mm)	NC 2198, 2179, 1611	46,43
HEUPONDERSTEUNING				
	AQB2184	Heupsteun links; 140 mmX100 mm	NC 2110, 2198, 2183, (2132+0556) (2134/2136+2191/2181/2192/2194+0556), 2701, 2702, 2703, 2704, 2705, 2706	134,31

CODE	Omschrijving	Publieke prijs in €, 6% BTW inbegrepen	
AQB2186	Heupsteun links; 230 mmX100 mm	NC 2110, 2198, 2183, (2132+0556) (2134/2136+2191/2181/2192/2194+0556), 2701, 2702, 2703, 2704, 2705, 2706	134,31
AQB2188	Heupsteun links; 330 mmX100 mm	NC 2110, 2198, 2183, (2132+0556) (2134/2136+2191/2181/2192/2194+0556), 2701, 2702, 2703, 2704, 2705, 2706	134,31
AQB2185	Heupsteun rechts; 140 mmX100 mm	NC 2110, 2198, 2183, (2132+0556) (2134/2136+2191/2181/2192/2194+0556), 2701, 2702, 2703, 2704, 2705, 2706	134,31
AQB2187	Heupsteun rechts; 230 mmX100 mm	NC 2110, 2198, 2183, (2132+0556) (2134/2136+2191/2181/2192/2194+0556), 2701, 2702, 2703, 2704, 2705, 2706	134,34
AQB2189	Heupsteun rechts; 330 mmX100 mm	NC 2110, 2198, 2183, (2132+0556) (2134/2136+2191/2181/2192/2194+0556), 2701, 2702, 2703, 2704, 2705, 2706	134,31
ZITOPTIES			
AQB1350	Neksteun, instelbaar in diepte		181,77
AQB1432	Hoofdsteun, zijwaarts instelbaar		181,77
AQB1427	Hoofdsteun met wangondersteuning (Dartex)		277,80
AQB2323	Elan Standaard Pad 150 mm / 6" breed met standaard hoesbekleding (ESP26) compleet met Elan Hoofdsteun Hardware (MEHW)	NC 2171, 2179, 2170	435,00
AQB2324	Elan Standaard Pad 255 mm / 10" breed met standaard hoesbekleding (ESP26) compleet met Elan Hoofdsteun Hardware (MEHW)	NC 2171, 2179, 2170	435,00
AQB2322	Elan Standaard Pad 355 mm / 14" breed met standaard hoesbekleding (ESP26) compleet met Elan Hoofdsteun Hardware (MEHW)	NC 2171, 2179, 2170	435,00
AQB2325	Elan Occipitale Pad 230x180 mm / afmetingen 9"x7" met standaard cover (EOP23) compleet met Elan Hoofdsteun Hardware (MEHW)	NC 2171, 2179, 2170	435,00
AQB2326	Elan Occipitale Pad 305x200 mm / afmetingen 12"x8" met standaard cover compleet met Elan Hoofdsteun Hardware (MEHW)	NC 2171, 2179, 2170	435,00
AQB2327	Elan 4 Punts Hoofdsteun Pad 280x255 mm / afmetingen 11"x10" met standaard cover compleet met Elan Hoofdsteun Hardware (MEHW)	NC 2171, 2179, 2170	435,00
AQB1446	Zijpelotten (paar) (Dartex) met verlengde arm en standaard pad	NC 2170, 2171, 2174, 2175, 2176, 2192, 2193, 2194	196,32
AQB1445	Zijpelotten (paar) (Dartex) met verlengde arm en multi-instelbare pad	NC 2170, 2171, 2174, 2175, 2176, 2192, 2193, 2194	196,32
ZITVERSTELLINGEN VOOR MODULITE			
AQB1091	Manueel instelbare zitkanteling (0°-12°)		
AQB1093	Elektrische zitkanteling (0°-30°) met schuifcompensatie (ZH 460 mm)	NC 2110	1151,23
AQB1094	Elektrische zitlift (30cm; 30°)(ZH 460 mm)	NC 2110	2666,01
AQB0975	Manueel instelbare rughoek		
AQB097A	schuifcompensatie voor elektrische rug		257,89
AQB0977	Elektrische rughoekverstelling	NC 2161	1151,23
ZITHOOGTE enkel voor optie 1091			
AQB0354	Zithoogte 450 mm (zitzeil +30 mm)		
AQB0364	Zithoogte 470 mm (zitzeil +30 mm)		
AQB0382	Zithoogte 490mm (zitzeil +30mm)		
BEENSTEUNEN / VOETSTEUNEN			
CENTRAAL GEMONTEERDE BEENSTEUN			
AQB0556	Hoekinstelbaar	NC 2110	242,36
AQB0589	LNX Elektrische centrale beensteun, lengtecompensatie	NC 2110, 1840	1.211,82
AQB0501	zonder hanger		

	CODE	Omschrijving		Publieke prijs in €, 6% BTW inbegrepen
◆	AQB0583	Kuitpad		
◆	AQB0559	Hoekinstelbare voetenplaat		109,06
INDIVIDUELE BEENSTEUN LINKS				
◆	AQB0565	Standaard voetsteun 80° vast; links	NC 0546, 0547, 0549, 0522, 0509	
	AQB0536	Hanger-Vari F links		
	AQB0537	Hanger-Vari A links	NC 0505	121,18
	AQB0538	Hanger ADM 0° - 80° links	NC 0505	139,36
	AQB0539	Hanger ADE 0° - 80° links	NC 0505	605,91
○	AQB0535	Zonder beensteun links	NC 0505, 0509, 0511	
INDIVIDUELE BEENSTEUN RECHTS				
◆	AQB0566	Standaard voetsteun 80° vast; rechts	NC 0536, 0537, 0539, 0522, 0506	
	AQB0546	Hanger-Vari F rechts		
	AQB0547	Hanger-Vari A rechts	NC 0502	121,18
	AQB0548	Hanger ADM 0° - 80° rechts	NC 0502	139,36
	AQB0549	Hanger ADE 0° - 80° rechts	NC 0502, 1840	605,91
○	AQB0545	Zonder beensteun rechts	NC 0502, 0506, 0508	
INDIVIDUELE VOETPLATEN LINKS				
◆	AQB0505	Vaste voetplaat links	NC 0535, 0537, 0538, 0539	
	AQB0509	Hoekinstelbare voetplaat links	NC 0535	
	AQB0511	Hoek- en diepteverstelbare voetplaat links	NC 0535	54,53
INDIVIDUELE VOETPLATEN RECHTS				
◆	AQB0502	Vaste voetplaat rechts	NC 0545, 0547, 0548, 0549	
	AQB0506	Hoekinstelbare voetplaat rechts	NC 0545	
	AQB0508	Hoek- en diepteverstelbare voetplaat rechts	NC 0545	54,53
BEEENSTEUNEN PER PAAR				
	AQB0526	Standaard voetsteunen 80°	NC 0504, 0522, 1145	
	AQB0503	Hangers Vari F per paar		
	AQB0533	Hangers Vari A per paar	NC 0512	242,36
	AQB0532	Hangers ADM 0° - 80° per paar	NC 0512	278,72
	AQB0531	Hangers ADE 0° - 80° per paar	NC 0512	1.211,82
○	AQB0501	Zonder hangers	NC 0512, 0504, 0513	
VOETPLATEN PER PAAR				
◆	AQB0512	Vaste voetplaten	NC 0501, 0533, 0532, 0531	
	AQB0504	Hoekinstelbare voetplaten per paar	NC 0501, 0526	
	AQB0513	Hoek- en diepteverstelbare voetplaten per paar	NC 0501	109,06
BEDIENINGSKASTEN ACS + BEUGEL				
ACS II BEDIENINGSKASTEN				
	AQB1638	Standaard bedieningskast A zonder lichten	NC 1094, 1719	
◆	AQB1601	Standaard bedieningskast REM 24SD		
	AQB1617	REM 550, bedieningskast met LCD scherm	NC 1719	86,92
	AQB1611	REM 34 (Dolphin)	NC 1719, 2198, 2199	290,00
	AQB1614	G90A	NC 1719	290,00

	CODE	Omschrijving		Publieke prijs in €, 6% BTW inbegrepen
	AQB1615	G91S (hoofdbedieningskast zonder joystick: een joystick of schakelaar moet toegevoegd worden om te kunnen rijden)	NC 1707, 1708	290,00
○	AQB1207	Standaardbeugel rechts gemonteerd	NC 1404	
○	AQB1208	Standaardbeugel links gemonteerd	NC 1405	
◆	AQB1707	Beugel wegzwenkbaar; hoogteverstelbaar; rechts gemonteerd	NC 1404, 1478	
○	AQB1708	Beugel wegzwenkbaar; hoogteverstelbaar; links gemonteerd	NC 1405, 1479	
TAFELBEDIENING / CENTRAAL GEPLAATSTE BEDIENING + BEUGEL				
	AQB1607	Tafelbediening bediening REM 41	NC 1404, 1405, 1719	1.878,33
	AQB1608	Centraal geplaatste bediening REM 41	NC 1404, 1405, 1719	601,06
	AQB1612	Tafelbediening REM 34, wegklapbaar (enkel als special)	NC 1404, 1405, 1719	1.878,33
	AQB1289	Swing Away Rechts		
	AQB1288	Swing Away Links		
BEGELEIDERSBEDIENING + BEUGEL				
	AQB1602	Begeleidersbediening REM 24SD	NC 1720, (met 1719 enkel als special), 2108, 2128	135,00
	AQB1616	Begeleidersbediening G90A	NC 1720, 1719, 2108, 2128	135,00
	AQB1643	Begeleidersbediening Type A (tot 4 elektrische instellingen)	NC 1720, 1719, 2108, 1094, 2128	135,00
	AQB1618	Begeleidersbediening REM550, with LCD screen	NC 1720, 1719, 2108, 2128	135,00
	AQB1207	Standaard Beugel Rechts	NC 1719+1289/1287	
	AQB1208	Standaard Beugel Links	NC 1719+1288/1286	
BIJKOMENDE ACS BEDIENINGEN (enkel te combineren met hoofdbedieningskast)				
KINBEDIENING + BEUGEL (enkel)				
	AQB1719	Kinbediening met standaard joystick (enkel Modulite zitunit en altijd gemonteerd aan de zijde van de hoofdstuurkast)	NC 1172, 2110, 1611, 1607, 1608, 1612, 1614, 1616, 1638, 1639, 1618, 1643, 1644, 1617, 2179, 1602 enkel als special	Prijs afhankelijk van de configuratie
	AQB1289	Swing Away zijdelings, manueel, naar rechts	NC 1720+1207, 1645+1221, 1602+1207	
	AQB1288	Swing Away zijdelings, manueel, naar links	NC 1720+1208, 1645+1222, 1602+1208	
	AQB1287	Swing Away zijdelings, elektrisch, naar rechts	NC 1609, 1720+1207, 1645+1221, 1602+1207	454,43
	AQB1286	Swing Away zijdelings, elektrisch, naar links	NC 1609, 1720+1208, 1645+1222, 1602+1208	454,43
DUBBELE BEDIENING (begeleider)+ BEUGEL				
	AQB1720	Compacte dubbele bediening DX2ACU	NC 1602, 1616, 1618, 1643, 1644, 2108	655,69
	AQB1207	Dubbele bediening met beugel, rechts	NC (1609+1289), (1719+1289/1287)	
	AQB1208	Dubbele bediening met beugel, links	NC (1609+1288), (1719+1288/1286)	
INVACARE IDC BEDIENING + BEUGEL				
	AQB1645	Invacare IDC Dubbele bediening	NC 2108, 2128	1185,25
	AQB1221	Standaard Beugel Rechts	NC (1719+1289/1287), (1207+1602/1616/1643/1644/1618)	
	AQB1222	Standaard Beugel Links	NC (1719+1288/1286), (1208+1602/1616/1643/1644/1618)	
ALTERNatieve ACS COMPONENTEN				
		Voor andere ACS componenten: gelieve het afzonderlijke bestelformulier te gebruiken		
OPTIES ONDERSTEL				
◆	AQB0227	Framekleur: Candy red		
	AQB0283	Framekleur: Deep Blue		
◆	AQB0781	Midwielen 10" - 3" schuim insert, grijs		
◆	AQB1282	Motoren 6,4 km/u		
◆	AQB1261	Batterijen 32 Ah		
◆	AQB1343	Lader 8A		
◆	AQB1493	4-punts fixatie (voor vervoer zonder gebruiker)		



Compacte dubbele bediening DX2ACU



Invacare IDC dubbele bediening

CODE	Omschrijving	Publieke prijs in €, 6% BTW inbegrepen
AQB1494	4-punts fixatie (voor vervoer met gebruiker; getest volgens ISO 7176-19;2001) (Geschikte hoofdsteun verplicht!)	
◆ AQB2113	Heupgordel met auto slot voor Modulite zitunit (railbevestiging)	2701, 2702, 2703, 2704, 2705, 2706
BODYPOINT GORDELS (incl montage kit)		
AQB2701	Evoflex Pelvic Stabilizer; Rehab Latch Maat L (lengte 620 mm)	NC 1150, 1172, 2110, 2121, 2122, 2132, 2184, 2185, 2186, 2187, 2188, 2189, 1329, 2113 233,00
AQB2702	Evoflex Pelvic Stabilizer; Rehab Latch Maat M (lengte 460 mm)	NC 1150, 1172, 2110, 2123, 2124, 2132, 2184, 2185, 2186, 2187, 2188, 2189, 1329, 2113 233,00
AQB2703	2-Punts Heupgordel, Ctr-Pull, Drukknop, Cinch-montage Maat L (lengte 620 mm)	NC 1150, 1172, 2110, 2121, 2122, 2132, 2184, 2185, 2186, 2187, 2188, 2189, 1329, 2113 212,00
AQB2704	2-Punts Heupgordel, Ctr-Pull, Drukknop, Cinch-Montage Maat M (lengte 460 mm)	NC 1150, 1172, 2110, 2123, 2124, 2132, 2184, 2185, 2186, 2187, 2188, 2189, 1329, 2113 212,00
AQB2705	2-Punts Heupgordel, Dual-Pull, Side-Release knop, Cinch-Montage Maat L (lengte 620 mm)	NC 1150, 1172, 2110, 2121, 2122, 2132, 2184, 2185, 2186, 2187, 2188, 2189, 1329, 2113 233,00
AQB2706	2-Punts Heupgordel, Dual-Pull, Side-Release knop, Cinch-Montage Maat M (lengte 460 mm)	NC 1150, 1172, 2110, 2123, 2124, 2132, 2184, 2185, 2186, 2187, 2188, 2189, 1329, 2113 233,00
ACCESSOIRES		
AQB2128	Rughaken op Modulite zitunit (max laadvermogen tot 6 kg = impact op het max. gebruikersgewicht)	NC 1494, 2172, 2173, 2161, 2227, 2228, 2220, 2219, 2229, 1602, 1616, 1643, 1644, 1618, 1640, 1720, 1645, 1719 150,00
AQB1312	Stokhouder rechts	53,13
AQB1363	Stokhouder links	53,13
AQB1404	Naar rechts wegklapbare tafel	NC (1601/1617 + 1207/1707) 193,89
AQB1405	Naar links wegklapbare tafel	NC (1601/1617 + 1208/1708) 193,89
AQB1333	Gereedschapskit	10,00
Kijk voor onze vier- en vijfpuntsgordels op de aparte prijslijst		
Invacare Unique		

Provider's information

Company
 Customer No.
 Address
 Phone
 Email
 Consignment
 Date
 Model

Wheelchair usage: Mainly indoor Mainly outdoor Both indoor and outdoor

Clients information

Name (optional)
 Age
 Disability

Required chair's dimensions

Position	Description	Dimension	Unit
A	Overall width		mm
B	Back support angle		deg.
C	Overall height (w/o head support)		mm
D	Overall length		mm
E	Seat to floor height		mm
F	Leg support angle		deg.

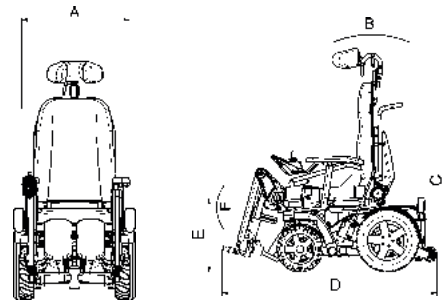

Client's data

Description	Dimension	Unit
Height		cm
Weight		kg
Waist		cm
Thigh		cm
Lower leg circumference		cm
Leg support angle		deg.
1 Hip width		cm
2 Seat to top of head		cm
3 Seat to shoulder		cm
4 Seat to elbow		cm
5 Knee to back		cm
6 Knee to heel		cm

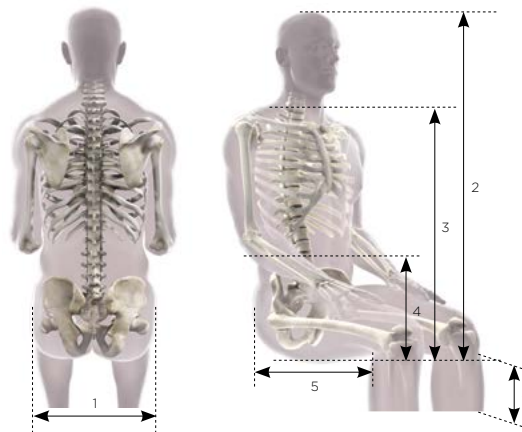

Additional Information

Annotations

Images / sketches



Yes, you can.®

Invacare nv
Autobaan 22 - 8210 Loppem - België - www.invacare.be

Invacare® Bora® CE

Demonteerbare elektronische rolstoel voor gebruik binnen of binnen- en buitenshuis
Garantie: algemeen: 2 jaar; batterijen: 1 jaar
Max. gebruikersgewicht: 130 kg
Prijzen in Euro 6% BTW incl. Prijzen excl € 0,33 recuperatie excl BTW

Datum : _____

Referentie: _____

Dealer: _____

Gelieve uw keuze aan te geven door een kruisje in het vierkantje Standaard optie Optie zonder meerprijs

CODE	Omschrijving	Publieke prijs in €, 6% BTW inbegrepen
ASA0000	Bora Basismodel	5453,21
ASZ0000	Bora Special Basismodel	Op Aanvraag
◆ ASA0064	Bora NIEUW model (50Ah gel batterijen; gekleurde bekapping)	NC 1248; 1255; 0811; 0813; 0807; 0711; 0727; 0233 5453,21
ASZ0064	Bora Special NIEUW (50Ah gel batterijen; gekleurde bekapping)	NC 1248; 1255; 0811; 0813; 0807; 0711; 0727; 0233 5453,21
Modulite ZITEENHEID		
◆ ASA2100	3 Modulite Ziteenheid	NC 0568, 0569, 0570, 0571
ZITPLAAT/ZITZEIL		
◆ ASA2110	Vaste zitplaat, breedte 430 mm	NC 1093, 1094, 2113, 2121, 2123, 2124, 2162, 2163, 2172, 2173, 2179, 2192, 2193, 2194, 2184, 2185, 2186, 2187, 2188, 2189, 1719, 2229, 2701, 2702, 2703, 2704, 2705, 2706
ASA2111	Verstelbaar zitframe met zitplaat en zijrails, breedte 380 tot 530 mm	NC 2141, 2161
ASA2112	Verstelbaar zitframe met zitzeil naspanbaar en zijrails, breedte 380 tot 530 mm (+30 mm zithoogte)	NC 2141, 2162 145,42
ASA2109	Verstelbaar zitframe voor universele zitunit	NC 2161, 2141, 2142, 2143, 2144, 2147
ZITBREEDTE (enkel voor verstelbaar zitframe met zitplaat)		
ASA2121	380 mm	NC 2110, 2143, (2136+1092+1367), (1094+2128), (0977+2229+1287); 2701, 2703, 2705
◆ ASA2122	430 mm	NC (2136+1092+1367), 2701, 2703, 2705
ASA2123	480 mm	NC 2110, (2136+1092+1367), 2702, 2704, 2706
ASA2124	530 mm	NC 2110, 2174, 2175, 2176, 2177, 2178, 2143, (2111/2112/2109+2192/2194+2172/2173), (2132+2147); (2134/2136+1092+1367), 2702, 2704, 2706 224,19
ZITDIEPTE		
ASA2132	410 mm	NC 2196, 2197, 2198, 2181/2191/2183+2113), (2124+2147/2144), (2195+1607/1404/1405); (2191/2181/2192/2194+2184/2185/2186/2187/2188/2189+2253), 2701, 2702, 2703, 2704, 2705, 2706"
◆ ASA2134	460 mm	
ASA2136	510 mm	NC 2144
ZITKUSSEN		
◆ ASA2141	Standaard zitkussen, 50 mm dikte	NC 2109, 2111, 2112, 2152, 2153, 2154
ASA2142	Flotech Lite, 75 mm dikte (tot 127kg)/ Contour, 100 mm dikte (tot 152kg)	NC 2109 212,07
ASA2143	Flotech ContourVisco 430x430 mm (tot 125kg)	NC 2109, 2136, 2121, 2124 212,07
ASA2147	MatrX Libra kussen, hoogte 90mm	NC 2109, 2124+2132 484,73
ASA2144	MatrX Vi kussen (Mesh)	NC 2109, 2124+2132 424,14
ASA2140	Regelbare basisplaat voor Adkussen	
RUGFRAME		
◆ ASA2161	Rugframe afneembaar, hoogte 480 mm (enkel manuele verstellingen)	NC 2107, 2108, 2109, 2111, 2112, 2172, 2173, 0977, 1307

	CODE	Omschrijving	Publieke prijs in €, 6% BTW inbegrepen	
	ASA2162	Met lange rugbuizen en instelbare beugel	NC 2110	
	ASA2163	Met korte rugbuizen en instelbare beugel	NC 2110, 2172, 2173	
DUWHANDVATEN VOOR RUGBUIZEN				
	ASA2107	Rugbuizen met duwhandvaten	NC 2161	
	ASA2108	Rugbuizen zonder duwhandvaten	NC 2161, 1307, 1378, 1495, 2220, 2227, 2228, 1720, 1602, 1616, 1643, 1644, 1618, 1640, 1645, (2170/2171/2174/2175/2176/2177/2178+1350/1432/1427), 2245	
RUGBEKLEDING				
◆	ASA2171	Standaard rug	"NC 2152, 2153, 2154, 1445, 1446, 1496, (2108+1350/1432/1427), 2155, 2322, 2323, 2324, 2325, 2326, 2327"	
	ASA2179	Flex3 Naspanbare rug (lang: 540 mm/ kort: 480 mm)	"NC 2110, 2151, 2153, 2154, 2192, 2193, 2194, 2199, 1446, 1719, 2229, 2155, 2322, 2323, 2324, 2325, 2326, 2327"	145,42
	ASA2172	Flex3 instelbare rugplaat (zonder kussen)	NC 2110, 2161, 2163	117,37
	ASA2173	Flex3 instelbare rugplaat met Laguna kussen	NC 2110, 2161, 2163	224,19
MatrX ruggen - breedte komt overeen met de gekozen zitbreedte (niet met zitbreedte 53cm)				
	ASA2174	MatrX Posture Back, hoogte 400 mm (Mesh)	NC 1445, 1446, 1496, 2124	224,19
	ASA2175	MatrX Posture Back, hoogte 500 mm (Mesh)	NC 1445, 1446, 1496, 2124	224,19
	ASA2176	MatrX Elite Back, hoogte 500 mm (Mesh)	NC 1445, 1446, 1496, 2124	224,19
	ASA2177	MatrX Elite TR, hoogte 500 mm (Mesh)	NC 1445, 1446, 1496, 2124	424,14
	ASA2178	MatrX Elite Deep Back, hoogte 500 mm (Mesh)	NC 1445, 1446, 1496, 2124	545,32
	ASA2170	Enkel rugframe, zonder rug	NC 1445, 1446, 1496, 2322, 2323, 2324, 2325, 2326, 2327, (2108+1350/1432/1427)	
KLEUR VAN DE BEKLEDING (niet te bepalen bij Mesh)				
◆	ASA2151	Zwart nylon	NC 2179	
	ASA2152	Zwart Dartex	NC 2141, 2171	
	ASA2153	LK versie (zwart met naden in oranje)	NC 2141, 2171, 2179	117,37
	ASA2155	Zwarte spacer	NC 2141, 2143, 2144, 2147, 2171, 2179	35,00
ARMSTEUN				
◆	ASA2191	Afneembare T-armsteun, in hoogte instelbaar 290 - 360 mm		
	ASA2181	Afneembare T-armsteun, in hoogte instelbaar (50mm hoger)		10,00
	ASA2198	Gepolsterde armsteun met geïntegreerde kledijbeschermer	NC2132, 2195, 2196, 2197, 2184, 2185, 2186, 2187, 2188, 2189, 2199, 1611	
	ASA2183	Inwaartse armsteun (-25 mm van breedte van het zitframe per kant)	NC 2184, 2185, 2186, 2187, 2188, 2189	
	ASA2193	Flip-up armsteun	NC 2110, 1445, 1446, 2179	150,00
	ASA2192	Volgende armsteunen (hoogte instelbaar 230-300 mm)	NC 2110, 1445, 1446, 2179, (2109/2111/2112+2124+2172/2173)	250,00
	ASA2194	Volgende armsteunen (hoogte instelbaar 300-360 mm)	NC 2110, 1445, 1446, 2179, (2109/2111/2112+2124+2172/2173)	250,00
	ASA2190	Zonder armsteun		
ARMPAD				
◆	ASA2195	Korte armpad (325 mm)	NC 2198	
	ASA2196	Lange armpad (375 mm)	NC 2132, 2198	
	ASA2197	Ergonomische armpad (397 mm)	NC 2132, 2198	46,43
	ASA2199	Zachte armpad (397 mm)	NC 2198, 2179, 1611	46,43
HEUPONDERSTEUNING				
	ASA2184	Heupsteun links; 140 mmX100 mm	NC 2110, 2198, 2183; 2701, 2702, 2703, 2704, 2705, 2706, (2132/2134+2191/2181/2192/2194+2253)	134,31
	ASA2186	Heupsteun links; 230 mmX100 mm	NC 2110, 2198, 2183; 2701, 2702, 2703, 2704, 2705, 2706, (2132/2134+2191/2181/2192/2194+2253)	134,31
	ASA2188	Heupsteun links; 330 mmX100 mm	NC 2110, 2198, 2183; 2701, 2702, 2703, 2704, 2705, 2706, (2132/2134+2191/2181/2192/2194+2253)	134,31
	ASA2185	Heupsteun rechts; 140 mmX100 mm	NC 2110, 2198, 2183; 2701, 2702, 2703, 2704, 2705, 2706, (2132/2134+2191/2181/2192/2194+2253)	134,31

CODE	Omschrijving		Publieke prijs in €, 6% BTW inbegrepen
ASA2187	Heupsteun rechts; 230 mmX100 mm	NC 2110, 2198, 2183; 2701, 2702, 2703, 2704, 2705, 2706, (2132/2134+2191/2181/2192/2194+2253)	134,31
ASA2189	Heupsteun rechts; 330 mmX100 mm	NC 2110, 2198, 2183; 2701, 2702, 2703, 2704, 2705, 2706, (2132/2134+2191/2181/2192/2194+2253)	134,31
ASA2164	Bevestigingen voor heupsteun (155 mm)		Op Aanvraag
ASA2165	Bevestigingen voor heupsteun (206 mm)		Op Aanvraag
ZITOPTIES			
ASA1350	Neksteun, instelbaar in diepte	NC (2108+2171/2174/2175/2176/2177/2178), (2229+1288/1289)	181,77
ASA1432	Hoofdsteen, zijwaarts instelbaar	NC (2108+2171/2174/2175/2176/2177/2178), (2229+1288/1289)	181,77
ASA1427	Hoofdsteen met wangondersteuning (Dartex)	NC (2108+2171/2174/2175/2176/2177/2178), (2229+1288/1289)	277,80
ASA2323	Elan Standaard Pad 150 mm / 6" breed met standaard hoesbekleding (ESP26) compleet met Elan Hoofdsteen Hardware (MEHW)	NC 2171, 2179, 2170	435,00
ASA2324	Elan Standaard Pad 255 mm / 10" breed met standaard hoesbekleding (ESP26) compleet met Elan Hoofdsteen Hardware (MEHW)	NC 2171, 2179, 2170	181,77
ASA2322	Elan Standaard Pad 355 mm / 14" breed met standaard hoesbekleding (ESP26) compleet met Elan Hoofdsteen Hardware (MEHW)	NC 2171, 2179, 2170	435,00
ASA2325	Elan Occipitale Pad 230x180 mm / afmetingen 9"x7" met standaard cover (EOP23) compleet met Elan Hoofdsteen Hardware (MEHW)	NC 2171, 2179, 2170	435,00
ASA2326	Elan Occipitale Pad 305x200 mm / afmetingen 12"x8" met standaard cover compleet met Elan Hoofdsteen Hardware (MEHW)	NC 2171, 2179, 2170	435,00
ASA2327	Elan 4 Punts Hoofdsteen Pad 280x255 mm / afmetingen 11"x10" met standaard cover compleet met Elan Hoofdsteen Hardware (MEHW)	NC 2171, 2179, 2170	587,99
ASA1446	Zijpeltten (paar) (Dartex) met verlengde arm en standaard pad	NC 2170, 2171, 2174, 2175, 2176, 2192, 2193, 2194, 2179	196,32
ASA1445	Zijpeltten (paar) (Dartex) met verlengde arm en multi-instelbare pad	NC 2170, 2171, 2174, 2175, 2176, 2192, 2193, 2194	196,32
***** Als u de ziteenheid gekozen heeft, ga dan verder met de zitverstellingen *****			
ZITVERSTELLINGEN VOOR MODULITE			
◆ ASA1091	Manueel instelbare zitkanteling (0°-20°)		
ASA1092	Elektrische zitkanteling (0°-20°)	NC 1438, 2201	1151,23
ASA1093	Elektrische zitkanteling (0°-30°) met schuifcompensatie	NC 1264, 2110, 1438, 2201	1151,23
ASA1094	Elektrische zitlift (300 mm; 30°)	NC 2110, 1638, 1639, 1643, 1644, 1201, 1264, 1438, 2201, (2121+2128)	2666,01
ASA2139	Adapter zithoogte +15 mm: laat meer verplaatsing naar achter toe van de zitunit (enkel met 1091 en 1092)	NC 1093, 1094	200,00
◆ ASA0975	Manueel instelbare rughoek		
ASA097A	schuifcompensatie voor elektrische rug		257,89
ASA0977	Elektrische rughoekverstelling	NC 2161, 2201	1151,23
BEENSTEUNEN / VOETSTEUNEN			
INDIVIDUELE BEENSTEUN LINKS			
◆ ASA0565	Standaard voetsteun 80° links	NC 0546, 0547, 0549, 0522, 0509	
ASA0575	Comfortbeensteun, mechanisch, lengtecorrigerend, links	NC 0546, 0547, 0549, 0522, 0509	139,36
ASA0536	Beensteun verstelbaar, vast (Vari F) links	NC 0566, 0576	121,18
ASA0537	Beensteun instelbaar (Vari A) links	NC 0566, 0576, 0505, 0371, 0373	121,18
ASA0539	Hanger ADE 0° - 80° links	NC 0566, 0576, 0505, 0522, 0371, 0373, 2201	605,91
ASA0535	Zonder beensteun links	NC 0505, 0511, 0522	
INDIVIDUELE BEENSTEUN RECHTS			
◆ ASA0566	Standaard voetsteun 80° rechts	NC 0536, 0537, 0539, 0522, 0506	
ASA0576	Comfortbeensteun, mechanisch, lengtecorrigerend, rechts	NC 0536, 0537, 0539, 0522, 0506	139,36

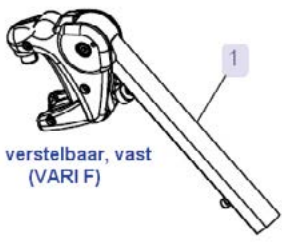
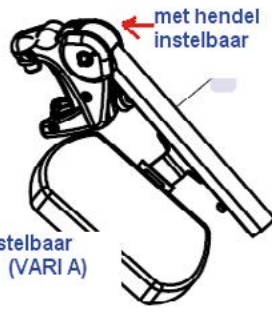
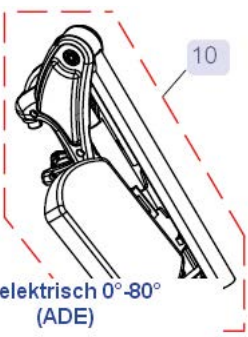
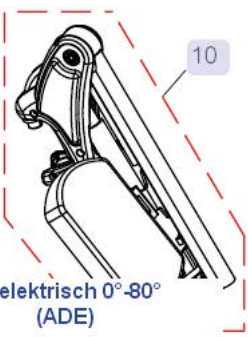
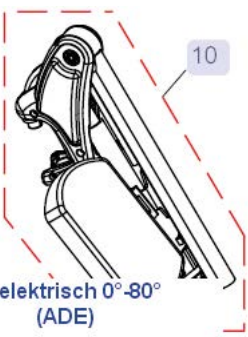
CODE	Omschrijving		Publieke prijs in €, 6% BTW inbegrepen	
ASA0546	Beensteun verstelbaar; vast (Vari F) rechts	NC 0565, 0575	121,18	 <p>verstelbaar, vast (VARI F)</p>
ASA0547	Beensteun instelbaar (Vari A) rechts	NC 0565, 0575, 0502, 0371, 0373	121,18	
ASA0549	Hanger ADE 0° - 80° rechts	NC 0565, 0575, 0502, 0522, 0371, 0373, 2201	605,91	
ASA0545	Zonder beensteun rechts	NC 0502, 0508, 0522		
INDIVIDUELE VOETPLATEN LINKS				
◆ ASA0505	Vaste voetplaat links	NC 0535, 0539, 0537		 <p>instelbaar (VARI A)</p>
ASA0509	Hoekinstelbare voetplaat links	NC 0535, 0565, 0575		
ASA0511	Hoek- en diepteverstelbare voetplaat links	NC 0535	54,53	
INDIVIDUELE VOETPLATEN RECHTS				
◆ ASA0502	Vaste voetplaat rechts	NC 0545, 0549, 0547		 <p>elektrisch 0°-80° (ADE)</p>
ASA0506	Hoekinstelbare voetplaat rechts	NC 0545, 0566, 0576		
ASA0508	Hoek- en diepteverstelbare voetplaat rechts	NC 0545	54,53	
EENDELIGE VOETENPLAAT				
ASA0522	Hoekinstelbaar voetenplaat (enkel met 0536/0537 en 0546/547)	NC 0565, 0575, 0537, 0539, 0535, 0566, 0576, 0547, 0549, 0545, 1244	109,06	
BEENSTEUNEN PER PAAR				
ASA0526	Standaard voetsteunen 80°	NC 0373, 0504, 0522		
ASA0503	Hangers Vari F per paar	NC 0373		
ASA0533	Hangers Vari A per paar	NC 0512, 0371, 0373, (0347+ 0504/ 0500)	242,36	
ASA0531	Elektrische beensteunen ADE 0° - 80° (paar)	NC 0512, 0522, 0371, 0373, Shark, 2201	1211,82	
ASA0501	Zonder hangers	NC 0504, 0512, 0513, 0514, 0522, 0599		
VOETPLATEN PER PAAR				
ASA0512	Vaste voetplaten	NC 0571, 0533, 0531, 0501		
ASA0504	Hoekverstelbare voetplaten (paar)	NC 0526, 0529, 0501, (0373 + 0571)		
ASA0513	Hoek- en diepteverstelbare voetplaten (paar)	NC 0571, 0501	109,06	
ASA0522	Hoekinstelbaar voetenplaat	NC 0526, 0529, 0531, 0501, 1244	109,06	
LINX BEDIENING				
STUURKASTEN				
ASA2201	REM110: LiNX bediening Drive only	NC 1367, 1437, 1477, 1092, 1093, 1094, 0977, 0539, 0549, 0531; (2220+1283), 2231, 2232, 2229, 2270, 2219, 2245		
◆ ASA2203	REM211: LiNX bediening met 3 rijprofielen; zonder lichten	NC 1367, 1437, 1477, 2231, 2232, 2229, 2270		
ASA2204	REM216: LiNX bediening met 3 rijprofielen; met lichten	NC 2231, 2232, 2229, 2270		
ASA2205	REM400: LiNX bediening met touch-screen interface, geïntegreerde bluetooth en configureerbare jack sockets	NC 2220		436,15
ASA2206	REM500: LiNX bediening zonder joystick met touch-screen interface, geïntegreerde bluetooth en configureerbare jack sockets	NC 2220, 2270		1794,30
REM400 MET TOGGLE SWITCHES				
ASA2270	Toewijsbare Toggle Switch Module voor REM400 (DLX-SW400TGL) vooringesteld met links: ON/OFF, en rechts: snelheidsregelaar	NC 2201, 2203, 2204, 2206		500,00
MONTAGE				
ASA1207	Standaard beugel rechts gemonteerd	NC 1404, (2231/2232+2207/2213), (2233/2240+2235/2213/2241), (2257+2275)		
ASA1208	Standaard beugel links gemonteerd	NC 1405, (2231/2232+2208/2214), (2233/2240+2236/2214/2242), (2257+2276)		
◆ ASA1707	Beugel wegzwenkbaar + hoogtverstelbaar rechts gemonteerd	NC 1404, (2231/2232+2207/2213), (2233/2240+2235/2213/2241), (2257+2275)		
ASA1708	Beugel wegzwenkbaar + hoogtverstelbaar links gemonteerd	NC 1405, (2231/2232+2208/2214), (2233/2240+2236/2214/2242), (2257+2276)		
ASA2227	Beugel rechts, gemonteerd voor de begeleider	NC 2219, 2220, 2245, 2108, 1287, 2128		50,00
ASA2228	Beugel links, gemonteerd voor de begeleider	NC 2219, 2220, 2245, 2108, 1287, 2128		50,00
ASZ2239	Individuele bevestiging per verzoek (Special) - MEER INFO VEREIST			Op aanvraag

CODE	Omschrijving		Publieke prijs in €, 6% BTW inbegrepen
MONTAGE REM500 DISPLAY			
ASA2209	Beugel wegzenkbaar; multi-instelbaar; rechts gemonteerd	NC (2251+2217), 1404, 1415, (2231/2232+2207/2213)	
ASA2210	Beugel wegzenkbaar; multi-instelbaar; links gemonteerd	NC (2251+2218), 1405, 1339, (2231/2232+2208/2214)	
ASA2213	Centrale bevestiging, swing-away naar rechts, balscharnier	NC (2251+2217), 1404, 1405, 1415, (2231/2232+2207/2213)	601,06
ASA2214	Centrale bevestiging, swing-away naar links, balscharnier	NC (2251+2218), 1404, 1405, 1339, (2231/2232+2208/2214)	601,06
ASZ2239	Individuele bevestiging per verzoek (Special) - MEER INFO VEREIST		Op aanvraag
DUBBELE BEDIENING: BEGELEIDERSBEDIENING + MONTAGE			
ASA2220	Begeleidersbediening: REM050	NC 2108, 2205, 2206, 1221, 1222, 2128, 2201, (2227/2228+2201/2203/2204), (2201+1283)	655,69
ASA2219	Begeleidersbediening: Compact Dual Control LiNX (DLX-ACU200)	"NC 1221, 1222, 2108, 2227, 2228, 2128, 2201, (2227/2228+2201/2203/2204/2205)"	849,12
ASA2245	Invacare LiNX IDC Dual control	NC 1207, 1208, 2108, 2128, 2201	1185,25
ASA1207	Standaard beugel rechts gemonteerd	NC 2245, (2229+1287)	
ASA1208	Standaard beugel links gemonteerd	NC 2245, (2229+1286)	
ASA1221	Afneembare beugel rechts	NC 2219, 2220, (2229+1287)	50,00
ASA1222	Afneembare beugel links	NC 2219, 2220, (2229+1286)	50,00
DUBBELE BEDIENING: COMPACTE BEDIENINGEN + MONTAGE		Altijd stuurkast REM400/500 aanduiden	
ASA2231	Proportionele Compact Remote DLX-CR400	NC 2201, 2203, 2204	721,04
ASA2232	Proportionele Compact Remote Low Force DLX-CR-400LF	NC 2201, 2203, 2204	849,12
ASA2207	Rechts gemonteerd	NC 1404, (1207/1707+2201/2203/2204/2205/2206)	
ASA2208	Links gemonteerd	NC 1405, (1208/1708+2201/2203/2204/2205/2206)	
ASA2213	Centraal gemonteerd, swing-away naar rechts (Nucleus)	NC (2251+2217), 1404, 1405, 1415	601,06
ASA2214	Centraal gemonteerd, swing-away naar links (Nucleus)	NC (2251+2218), 1404, 1405, 1339	601,06
ASZ2215	Individuele bevestiging per verzoek (Special) - MEER INFO VEREIST		Op aanvraag
DUBBELE BEDIENING: ALTERNATIEVE JOYSTICKS OF INPUT + MONTAGE		Altijd stuurkast REM400/500 aanduiden	
Kinbesturing + montage			
ASA2229	Proportionele kinbediening (ASL138)	2201, 2203, 2204, 1350, 1432, 1427, 1496, 1495	2.279,00
ASA1289	Swing Away beugel naar rechts, manueel (ASL628); altijd met Elan Hoofdsteen	NC 1350, 1432, 1427, 1496, 1495, 2171, 2322	
ASA1288	Swing Away beugel naar links, manueel (ASL628); altijd met Elan Hoofdsteen	NC 1350, 1432, 1427, 1496, 1495, 2171, 2322	
ASA1287	Swing Away beugel naar rechts, elektrisch	NC 2125, 2227, (2219+1207), (2245+1221), 1404, 1415, 1312	454,43
ASA1286	Swing Away beugel naar links, elektrisch	NC 2125, 2228, (2219+1208), (2245+1222), 1405, 1339, 1363	454,43
Alternatieve besturing van de zitunit: LiNX I0-way switch		In combinatie met alternatieve joystick: enkel aan de andere zijde van de joystick	
ASA2251	I0_way switch (bevat verbindingsloos)		
ASA2217	bevestiging rechts, vooraan	NC 2209, 2213, 2235, 2241; (2231/2232+2207), 1415	50,00
ASA2218	bevestiging links, vooraan	NC 2210, 2214, 2236, 2242; (2231/2232+2208), 1339	50,00
ASA2227	bevestiging rechts, achteraan voor begeleider	NC 2128, 1287	50,00
ASA2228	bevestiging links, achteraan voor begeleider	NC 2128, 1286	50,00
ASA2225	Zonder montage		
ASA2252	verbindingloos met jack sockets voor I0_way switch		
USB lader			
ASA2253	USB lader poort DLX-USB02-A	NC 2110, (2132/2134+2191/2181/2192/2194+2184/2185/2186/2187/2188/2189), 2701, 2702, 2703, 2704, 2705, 2706	195,00
ASA2207	rechts gemonteerd		
ASA2208	links gemonteerd		
LiNX ACCESSOIRES (niet gemonteerd!)			



Standaard dubbele bediening

	CODE	Omschrijving		Publieke prijs in €, 6% BTW inbegrepen
	ASA2300	Niet gemonteerd		
	ASZ2301	Gemonteerd en geprogrammeerd (Special)		Op aanvraag
BUDDY BUTTONS			loom 2252 nodig als REM400/500 niet is gekozen	
	ASA1685	Rood		99,95
	ASA1686	Geel		99,95
	ASA1687	Groen		99,95
	ASA1690	Blauw		99,95
EGG SWITCH			loom 2252 nodig als REM400/500 niet is gekozen	
	ASA2254	Zwart		99,95
PIKO BUTTONS			loom 2252 nodig als REM400/500 niet is gekozen	
	ASA1711	Rood		99,95
	ASA1712	Geel		99,95
	ASA1713	Groen		99,95
	ASA1714	Oranje		99,95
	ASA1715	Blauw		99,95
	ASA1716	Zwart		99,95
BODYPOINT JOYSTICK KNOPPEN				
	ASA2721	3 inch U-vorming joystickknop, Bodypoint PC101A		Prijs op aanvraag
	ASA2722	4 inch U-vorming joystickknop, Bodypoint PC102A		Prijs op aanvraag
	ASA2723	Rubber koepelvormig joystickknop, Bodypoint PC107A		Prijs op aanvraag
	ASA2724	Paddenstoelvormig joystickknop, Bodypoint PC110A		Prijs op aanvraag
OPTIES VOOR DE AANDRIJFUNIT				
FRAME KLEUREN (voor het klassieke model: standaard componenten in zilver)				
◆	ASA0228	Framekleur: Black		
	ASA0233	Framekleur: Metallic Silver	NC 0064, 0065, 0075, 0076, 0082, 0083, 0086, 0087	
	ASA052	Framekleur: Artic white		
BEKAPPINGSKLEUREN				
	ASA0242	Pearl Night Blue	NC 0000	50,00
	ASA0243	Metallic Silver	NC 0000	50,00
	ASA0224	Black	NC 0000	
	ASA0204	Transparent Cherry Red	NC 0000	50,00
	ASA0222	Artic White	NC 0000	50,00
	ASA0248	Grasshopper Green	NC 0000	50,00
	ASA0279	Sunshine Yellow	NC 0000	50,00
VELG KLEUREN				
	ASA0290	Witte velgen	NC 0811, 0813, 0807, 0828, 0711, 0727	20,00
	ASA0292	Zilver velgen	niet met 0807	20,00
◆	ASA0291	Zwarte velgen	NC 0811, 0813, 0828, 0711, 0727	
VOORWIELEN				
	ASA0835	9" voorwielen met luchtbanden, zwart	Enkel voor nieuw model	
◆	ASA0836	9" voorwielen, puncture proof, solid inlay, zwart	Enkel voor nieuw model	
	ASA0828	9" voorwielen, volle banden, zwart	NC 1283, 0290, 0291 / enkel voor nieuw model	
	ASA0811	9" voorwielen met luchtbanden (230 x 60), grijs	NC 0290, 0291 / enkel voor oud model	
	ASA0813	9" voorwielen, puncture proof (230 x 60) solid inlay, grijs	NC 0290, 0291 / enkel voor oud model	
	ASA0807	8" voorwielen (200 x 45) volle banden, grijs	NC 1283, 0290, 0291 / enkel voor oud model	
ACHTERWIELEN				
	ASA0714	Achterwielen met luchtbanden 12.5 x 2.25, zwart	Enkel voor nieuw model	
	ASA0715	Achterwielen met volle banden 12.5 x 2.25 puncture proof, zwart	Enkel voor nieuw model	
◆	ASA0711	Achterwielen met luchtbanden 12.5 x 2.25, grijs	NC 0290, 0291 / enkel voor oud model	
	ASA0727	Achterwielen met volle banden 12.5 x 2.25 puncture proof, grijs	NC 0290, 0291 / enkel voor oud model	

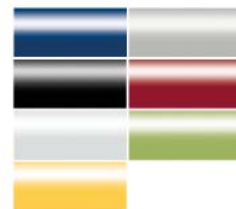

	CODE	Omschrijving	Publieke prijs in €, 6% BTW inbegrepen	
VERING				
◆	ASA1264	Standaard achtervering	NC 1021, 1043, 1093, 1094	
	ASA1265	Versterkte achtervering		
SNELHEID				
◆	ASA1282	6 km/u		
	ASA1283	10 km/u	NC 0807, 1294, 0828	
BATTERIJEN				
	ASA1248	Batterij ca 50 Ah (AGM)	Enkel voor oud model	
◆	ASA1257	Batterij ca 50 Ah (Gel)	Enkel voor nieuw model	
	ASA1255	Batterij 40Ah (gel)	Enkel voor oud model	
	ASA1392	Zonder batterij		
G-TRAC				
	ASA1215	G-Trac	NC 1552, 1503, Shark	717,93
LADER				
◆	ASA1343	Lader Opticharge 8A (200 - 250V)		
	ASA1313	Lader Opticharge 10A (200 - 250V)		50,00
VEILIGHEIDSOPTIES				
◆	ASA1205	Anti-tippers		
	ASA1437	LED verlichting met richtingaanwijzers	(prijs voor binnen/buiten) / NC 1638, 2201, 2203	1045,74
◆	ASA1254	Zonder verlichting		
	ASA1244	Stoepklimmer (wegklapbaar)		405,96
◆	ASA1493	4-puntsfixatie voor transport zonder gebruiker		
	ASA1494	4-puntsfixatie voor transport met gebruiker	enkel mogelijk met hoofdsteun	
	ASA1329	Bekkengordel met Auto Lock		
◆	ASA2113	Veiligheidsgordel met clipsluiting voor zijrail modulite	NC 2110, (2132 + 2191)	
VERING				
	ASA2701	Evoflex Pelvic Stabilizer; Rehab Latch Maat L (lengte 620 mm)	NC 1150, 1172, 2110, 2121, 2122, 2132, 2184, 2185, 2186, 2187, 2188, 2189, 1329, 2113	233,00
	ASA2702	Evoflex Pelvic Stabilizer; Rehab Latch Maat M (lengte 460 mm)	NC 1150, 1172, 2110, 2123, 2124, 2132, 2184, 2185, 2186, 2187, 2188, 2189, 1329, 2113	233,00
	ASA2703	2-Punts Heupgordel, Ctr-Pull, Drukknop, Cinch-montage Maat L (lengte 620 mm)	NC 1150, 1172, 2110, 2121, 2122, 2132, 2184, 2185, 2186, 2187, 2188, 2189, 1329, 2113	212,00
	ASA2704	2-Punts Heupgordel, Ctr-Pull, Drukknop, Cinch-Montage Maat M (lengte 460 mm)	NC 1150, 1172, 2110, 2123, 2124, 2132, 2184, 2185, 2186, 2187, 2188, 2189, 1329, 2113	212,00
	ASA2705	2-Punts Heupgordel, Dual-Pull, Side-Release knop, Cinch-Montage Maat L (lengte 620 mm)	NC 1150, 1172, 2110, 2121, 2122, 2132, 2184, 2185, 2186, 2187, 2188, 2189, 1329, 2113	233,00
	ASA2706	2-Punts Heupgordel, Dual-Pull, Side-Release knop, Cinch-Montage Maat M (lengte 460 mm)	NC 1150, 1172, 2110, 2123, 2124, 2132, 2184, 2185, 2186, 2187, 2188, 2189, 1329, 2113	233,00
	ASA1415	Achteruitkijkspiegel rechts	NC 1198, 2209, 2213, 1287, 2217, 2235, 2241	63,05
	ASA1339	Achteruitkijkspiegel links	NC 1198, 2210, 2214, 1286, 2218, 2236, 2242	63,05
ACCESSOIRES				
	ASA1428	Rughaken op Modulite zitunit (max laadvermogen tot 6 kg = impact op het max. gebruikersgewicht)	NC 1494, 2172, 2173, 2161, 2227, 2228, 2220, 2219, 2229, 2245, 1802, 1891, 1892, 1602, 1616, 1643, 1644, 1618, 1640, 1720, 1645, 1719, 1198, (2121+1094)	150,00
	ASA1438	Bagagerek	NC 1367, 1021, 1043, 0039, 0041, 0042, 1093, 1094, 1092	511,98
	ASA1312	Stokhouder rechts		53,13
	ASA1363	Stokhouder links		53,13
	ASA1417	Spatborden voor de achterwielen (verplicht voor 1437)		
	ASA1404	Werkblad wegklapbaar naar rechts	NC (1601/1503/1552/1801 + 1207/1707), 1198, 2213, 2214, 2207	193,89
	ASA1405	Werkblad wegklapbaar naar links	NC (1601/1503/1552/1801 + 1208/1708), 1198, 2213, 2214, 2208	193,89
	ASA1333	Toolkit		10,00
	ASA1379	Urenteller		400,99
Kijk voor onze vier- en vijfpunsgordels op de aparte prijslijst				

Invacare Unique

SP_001 Customized Powered Wheelchair - Required Information
Date 17.09.2015 Revision 1.0

Page 1 of 3

Provider's information

Company
Customer No.
Address
Phone
Email
Consignment
Date
Model
Wheelchair usage: Mainly indoor Mainly outdoor Both indoor and outdoor

Clients information

Name (optional)
Age
Disability

Required chair's dimensions

Position	Description	Dimension	Unit
A	Overall width		mm
B	Back support angle		deg.
C	Overall height (w/o head support)		mm
D	Overall length		mm
E	Seat to floor height		mm
F	Leg support angle		deg.

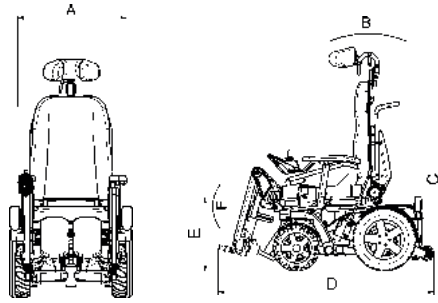

Trusted Solutions,
Passionate People



SP_001 Customized Powered Wheelchair - Required Information
Date 17.09.2015 Revision 1.0

Page 2 of 3

Client's data

Description	Dimension	Unit
Height		cm
Weight		kg
Waist		cm
Thigh		cm
Lower leg circumference		cm
Leg support angle		deg.
1 Hip width		cm
2 Seat to top of head		cm
3 Seat to shoulder		cm
4 Seat to elbow		cm
5 Knee to back		cm
6 Knee to heel		cm

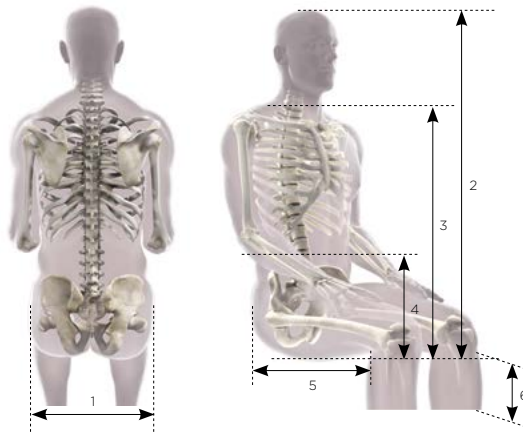

SP_001 Customized Powered Wheelchair - Required Information
Date 17.09.2015 Revision 1.0

Page 3 of 3

Additional Information

Annotations

Images / sketches



Yes, you can.®

Invacare nv
Autobaan 22 - 8210 Loppem - België - www.invacare.be

Invacare® TDX® SP2 Narrow Base €

Elektronische middenwiel aangedreven rolstoel voor gebruik binnen
Garantie: algemeen: 2 jaar; batterijen: 1 jaar
Max. gebruikersgewicht: 150 kg, met 8 km/u motoren
Prijzen in Euro 6% BTW incl.
Prijzen excl € 0,33 recuperatie excl BTW

Datum :

Referentie:

Dealer:

 Gelieve uw keuze aan te geven door een kruisje in het vierkantje

 Standaard optie

 Optie zonder meerprijs

CODE	Omschrijving	Publieke prijs in €, 6% BTW inbegrepen
◆ ARL0000	TDX-SP2 NB Basic Model	5453,21
ARV0000	TDX-SP2 NB Special Model	Op aanvraag
MODULITE ZITEENHEID		
◆ ARL2100	I. Modulite Ziteenheid	NC 0055, 0522, 0564, 0599
ZITPLAAT/ZITZEIL		
◆ ARL2110	Vaste zitplaat, breedte 430 mm	NC 0071, 0072, 0073, 0074, 0977, 1092, 1093, 1094, 1095, 1332, 2113, 2121, 2123, 2124, 2162, 2163, 2108, 2172, 2173, 0556, 0589, 2129, 2130, 1095, 2193, 2194, 2192, 2184, 2185, 2186, 2187, 2188, 2189, 2179, 1719, 2229, 2701, 2702, 2703, 2704, 2705, 2706
ARL2111	Verstelbaar zitframe met zitplaat en zijrails, breedte 380 tot 530 mm	NC 2141, 2161
ARL2112	Verstelbaar zitframe met zitzeil naspanbaar en zijrails, breedte 380 tot 530 mm (+30 mm zithoogte)	NC 2141, 2161
ARL2109	Verstelbaar zitframe voor universele zitunit	NC 2161, 2141, 2142, 2143, 2144
ZITBREEDTE (enkel voor verstelbaar zitframe met zitplaat)		
ARL2121	380 mm	NC 2110, 2143, (2138+2142/2147/2144), (0977+2229+1287); 2701, 2703, 2705, (0977+2233/2240/+2235/2213/2241)
◆ ARL2122	430 mm	NC (2138+2142/2147), 2701, 2703, 2705
ARL2123	480 mm	NC 2110, (2138+2142/2147), (0071/0072/0073/0074+2129+2184/2185/2186/2187/2188/2189), 2702, 2704, 2706
ARL2124	530 mm	NC 2110, 2174, 2175, 2176, 2177, 2178, 2143, (2111/2112/2109+2192/2194+2172/2173), (2132+2147/2144), 2702, 2704, 2706
ZITDIEPTE		
ARL2132	410 mm	NC 2130, 2196, 2197, 2198, (2195+1607/1404/1405)(2191/2183/2181+2113), (2124+2147/2144) (2184/2185/2186/2187/2188/2189+0556), 2701, 2702, 2703, 2704, 2705, 2706
◆ ARL2134	460 mm	NC 2130
ARL2136	510 mm	NC 2143
ARL2138	560 mm (in combinatie met Flex3 naspanbare rug is de ZD 30mm korter)	NC 2129, 2141, 2143, 2144, Vi en Libra kussen
Rail voor zitdiepte bepaling		
ARL2129	Standaard (zitdiepte 410 mm - 510 mm)	NC 2110, 2138
ARL2130	Verlengd (zitdiepte 510 mm - 560 mm)	NC 2110, 2132, 2134
ZITKUSSEN		
◆ ARL2141	Standaard zitkussen, 50 mm dikte	NC 2109, 2111, 2112, 2138, 2152, 2153, 2154, 2155
ARL2142	Flotech Lite, 75 mm dikte (tot 127kg)/ Contour, 100 mm dikte (tot 152kg)	NC 2109, 2111, 2112, 2138, 2152, 2153, 2154

	CODE	Omschrijving		Publieke prijs in €, 6% BTW inbegrepen
	ARL2143	Flotech ContourVisco 430x430 mm (tot 125kg)	NC 2109, 2136, 2121, 2124, 2138, 2155	212,07
	ARL2147	MatrX Libra kussen, hoogte 90mm	NC 2109, 2124+2132, 2155	484,73
	ARL2144	MatrXVi kussen (Mesh)	NC 2109, 2132, 2136, 2138	424,14
	ARL2140	Regelbare basisplaat voor Adkussen		
RUGFRAME				
◆	ARL2161	Rugframe afneembaar, hoogte 480 mm (enkel manuele verstellingen)	NC 2108, 2111, 2112, 2172, 2173, 0977, 1307, 2128	
	ARL2162	Met lange rugbuizen en instelbare beugel	NC 2110	
	ARL2163	Met korte rugbuizen en instelbare beugel	NC 2110, 2172, 2173	
DUWHANDVATEN VOOR RUGBUIZEN				
	ARL2107	Rugbuizen met duwhandvaten	NC 2161	
	ARL2108	Rugbuizen zonder duwhandvaten	NC 2161, 1307, 1332, 1378, 1495, 2219, 2220, 2227, 2228, 2245, 1720, 1602, 1616, 1643, 1644, 1618, 1640, 1645, (2170, 2171/2174/2175/2176/2177/2178+1350/1432/1427), 1891, 1892	
RUGBEKLEDING				
◆	ARL2171	Standaard rug	NC 2152, 2153, 2154, 1445, 1446, 1496, (2108+1350/1432/1427), 2155, 2230, 2247, 2322, 2323, 2324, 2325, 2326, 2327	
	ARL2179	Flex3 Naspanbare rug (lang: 540 mm/ kort: 480 mm)	NC 2110, 2151, 2153, 2154, 2192, 2193, 2194, 2199, 1445, 1446, 1719, 2229, 2155, 2230, 2247, 2322, 2323, 2324, 2325, 2326, 2327	145,42
	ARL2172	Flex3 instelbare rugplaat (zonder kussen)	NC 2110, 2161, 2163, 2128, (2109/2111/2112+2124+2192/2194)	117,37
	ARL2173	Flex3 instelbare rugplaat met Laguna kussen	NC 2110, 2161, 2163, 2128 (2109/2111/2112+2124+2192/2194)	224,19
MatrX ruggen - breedte komt overeen met de gekozen zitbreedte (niet met zitbreedte 53cm)				
	ARL2174	MatrX Posture Back, hoogte 400 mm (Mesh)	NC 1445, 1446, 1496, 2124 (2108+1350/1432/1427)	224,19
	ARL2175	MatrX Posture Back, hoogte 500 mm (Mesh)	NC 1445, 1446, 1496, 2124 (2108+1350/1432/1427)	224,19
	ARL2176	MatrX Elite Back, hoogte 500 mm (Mesh)	NC 1445, 1446, 1496, 2124 (2108+1350/1432/1427)	224,19
	ARL2177	MatrX Elite TR, hoogte 500 mm (Mesh)	NC 1445, 1446, 1496, 2124 (2108+1350/1432/1427)	424,14
	ARL2178	MatrX Elite Deep Back, hoogte 500 mm (Mesh)	NC 1445, 1446, 1496, 2124 (2108+1350/1432/1427)	545,32
	ARL2170	Enkel rugframe, zonder rug	NC 1496, 1445, 1446 (2108+1350/1432/1427), 2322, 2323, 2324, 2325, 2326, 2327	
KLEUR VAN DE BEKLEDING (niet te bepalen bij Mesh)				
◆	ARL2151	Zwart nylon	NC 2179	
	ARL2152	Zwart Dartex	NC 2141, 2171, (2138+2142), 2179	
	ARL2153	LK versie (zwart met naden in oranje)	NC 2141, 2171, (2138+2142), 2179	117,37
	ARL2155	Zwarte spacer	NC 2141, 2143, 2144, 2147, 2171, 2179	35,00
ARMSTEUN				
◆	ARL2191	Afneembare T-armsteun, in hoogte instelbaar 290 - 360 mm		
	ARL2181	Afneembare T-armsteun, in hoogte instelbaar (50mm hoger)		10,00
	ARL2198	Gepolsterde armpad met geïntegreerde kledijbeschermer	NC 2132, 2195, 2196, 2197, 2184, 2185, 2186, 2187, 2188, 2189, 2199, 1611	
	ARL2183	Inwaartse armsteun (-25 mm van breedte van het zitframe per kant)	NC 2184, 2185, 2186, 2187, 2188, 2189 (2132+2113)	
	ARL2193	Flip-up armsteun	NC 2110, 1445, 1446, 2179	150,00
	ARL2192	Volgende armsteunen (hoogte instelbaar 230-300 mm)	NC 2110, 1445, 1446, (2109/2111/2112+2124+2172/2173), 2179	250,00
	ARL2194	Volgende armsteunen (hoogte instelbaar 300-360mm)	NC 2110, 1445, 1446, (2109/2111/2112+2124+2172/2173), 2179	250,00
	ARL2190	Zonder armsteun		
ARMPAD				
◆	ARL2195	Korte armpad (325 mm)	NC 2198	
	ARL2196	Lange armpad (375 mm)	NC 2132, 2198	
	ARL2197	Ergonomische armpad (397 mm)	NC 2132, 2198, 2230, 2247	46,43

	CODE	Omschrijving		Publieke prijs in €, 6% BTW inbegrepen
	ARL2199	Zachte armpad (397 mm)	NC 2198, 2179, 1611	46,43
HEUPONDERSTEUNING				
	ARL2184	Heupsteun links; 140 mmX100 mm	NC 2110, 2198, 2183, (2132+0556), 2701, 2702, 2703, 2704, 2705, 2706	134,31
	ARL2186	Heupsteun links; 230 mmX100 mm	NC 2110, 2198, 2183, (2132+0556), 2701, 2702, 2703, 2704, 2705, 2706	134,31
	ARL2188	Heupsteun links; 330 mmX100 mm	NC 2110, 2198, 2183, (2132+0556), 2701, 2702, 2703, 2704, 2705, 2706	134,31
	ARL2185	Heupsteun rechts; 140 mmX100 mm	NC 2110, 2198, 2183, (2132+0556), 2701, 2702, 2703, 2704, 2705, 2706	134,31
	ARL2187	Heupsteun rechts; 230 mmX100 mm	NC 2110, 2198, 2183, (2132+0556), 2701, 2702, 2703, 2704, 2705, 2706	134,31
	ARL2189	Heupsteun rechts; 330 mmX100 mm	NC 2110, 2198, 2183, (2132+0556), 2701, 2702, 2703, 2704, 2705, 2706	134,31
	ARL2164	Bevestiging voor heupsteun (155 mm)		Op Aanvraag
	ARL2165	Bevestiging voor heupsteun (206 mm)		Op Aanvraag
ZITOPTIES				
	ARL1350	Neksteun, instelbaar in diepte	NC (2108+2171/2174/2175/2176/2177/2178), 2230, 2247, (2229+1288/1289)	181,77
	ARL1432	Hoofdsteen, zijwaarts instelbaar	NC (2108+2171/2174/2175/2176/2177/2178), 2230, 2247, (2229+1288/1289)	181,77
	ARL1427	Hoofdsteen met wangondersteuning (Dartex)	NC (2108+2171/2174/2175/2176/2177/2178), 2230, 2247, (2229+1288/1289)	277,80
	ARL2323	Elan Standaard Pad 150 mm / 6 ^{mm} breed met standaard hoesebekleding (ESP26) compleet met Elan Hoofdsteen Hardware (MEHW)	NC 2171, 2179, 2230, 2247, 2170	435,00
	ARL2324	Elan Standaard Pad 255 mm / 10 ^{mm} breed met standaard hoesebekleding (ESP26) compleet met Elan Hoofdsteen Hardware (MEHW)	NC 2171, 2179, 2230, 2247, 2170	181,77
	ARL2322	Elan Standaard Pad 355 mm / 14 ^{mm} breed met standaard hoesebekleding (ESP26) compleet met Elan Hoofdsteen Hardware (MEHW)	NC 2171, 2179, 2230, 2247, (2229+1288/1289), 2170	435,00
	ARL2325	Elan Occipitale Pad 230x180 mm / afmetingen 9 ^{mm} x7 ^{mm} met standaard cover (EOP23) compleet met Elan Hoofdsteen Hardware (MEHW)	NC 2171, 2179, 2230, 2247, 2170	435,00
	ARL2326	Elan Occipitale Pad 305x200 mm / afmetingen 12 ^{mm} x8 ^{mm} met standaard cover compleet met Elan Hoofdsteen Hardware (MEHW)	NC 2171, 2179, 2230, 2247, 2170	435,00
	ARL2327	Elan 4 Punts Hoofdsteen Pad 280x255 mm / afmetingen 11"x10" met standaard cover compleet met Elan Hoofdsteen Hardware (MEHW)	NC 2171, 2179, 2230, 2247, 2170	587,99
	ARL1446	Zijpelotten (paar) (Dartex) met verlengde arm en standaard pad	NC 2170, 2171, 2174, 2175, 2176, 2177, 2178, 2179, 2192, 2193, 2194	196,32
	ARL1445	Zijpelotten (paar) (Dartex) met verlengde arm en multi-instelbare pad	NC 2170, 2171, 2174, 2175, 2176, 2177, 2178, 2192, 2193, 2194	196,32
ZITVERSTELLINGEN VOOR MODULITE				
◆	ARL1091	Manueel instelbare zitkanteling (0°-12°)	NC 0364	
	ARL1092	Elektrische zitkanteling (0°-20°) tot 136kg (zonder lift)	NC 2110, 2201	1151,23
	ARL1095	Elektrische HD zitkanteling (0°-20°) tot 180kg (zonder lift)	NC 2110, 2201	1151,23
	ARL1093	Elektrische zitkanteling (0°-30°) met schuifcompensatie (ZH 460 mm)	NC 2110, 0354, 0364, 2201	1151,23
	ARL1094	Elektrische zitlift (30cm; 30°) (ZH 460 mm)	NC 2110, 1638, 1639, 1643, 1644, 0354, 0364, 2201, 2202	2666,01
ZITHOOGTE ENKEL VOOR 1092 EN 1095				
	ARL0354	Zithoogte 450 mm		
	ARL0364	Zithoogte 475 mm		
VASTE ZITKANTELING NAAR VOOR			enkel met 1093 of 1094	

CODE	Omschrijving		Publieke prijs in €, 6% BTW inbegrepen
ARL2054	"5° voorwaartse kanteling, stahulp (verminderd de achterwaartse kanteling met 5°)"	NC 1091, 1092, 1095	150,00
RUGVERSTELLINGEN VOOR MODULITE			
◆ ARL0975	Manueel instelbare rughoek		
ARL097A	schuifcompensatie voor elektrische rug		257,89
ARL0977	Elektrische rughoekverstelling	NC 2110, 2201	1151,23
BEENSTEUNEN / VOETSTEUNEN			
CENTRAAL GEMONTEERDE BEENSTEUN			
ARL0556	Hoekinstelbaar	NC 2110	242,36
ARL0589	LNX Elektrische centrale beensteun, lengtecompensatie	NC 2110, (1094+2054), 2201, 2202	1.211,82
ARL0501	zonder hanger		
◆ ARL0583	Kuitpad		
VOETPLATEN/VOETENPLAAT VOOR CENTRALE BEENSTEUN			
ARL2365	Hoek en breedte instelbare voetplaten S (127 W x 190 mm D / 5"x7.5")		109,06
ARL0559	Hoek en breedte instelbare voetplaten M (140 W x 240 mm D / 5.5"x9.5")		109,06
ARL0516	Hoek en breedte instelbare voetplaten L (150 W x 290 mm D / 6"x11.5")		109,06
ARL2366	Hoek instelbare voetenplaat S (305 W x 215 mm D / 12"x8.5")	NC 0556	109,06
ARL0517	Hoek instelbare voetenplaat M (305 W x 275 mm D / 12"x10.75")	NC 0556	109,06
INDIVIDUELE BEENSTEUN LINKS			
◆ ARL0565	Standaard voetsteun 80° vast; links	NC 0546, 0547, 0548, 0549, 0509	
ARL0536	Amputatiesteun	NC 0505, 0509, 0511, 0549, 0546, 0547, 0548	121,03
ARL0536	Hanger Vari F links	NC 0566, 0554	
ARL0537	Hanger Vari A links	NC 0505, 0566, 0554	121,18
ARL0538	Hanger ADM 0° - 80° links	NC 0505, 0566, 0554	139,36
ARL0539	Hanger ADE 0° - 80° links	NC 0505, 0566, 0554, 1801, 2201	605,91
ARL0535	Zonder beensteun links	NC 0505, 0509, 0511	
INDIVIDUELE BEENSTEUN RECHTS			
◆ ARL0566	Standaard voetsteun 80° vast; rechts	NC 0536, 0537, 0538, 0539, 0506	
ARL0546	Amputatiesteun	NC 0502, 0506, 0508, 0539, 0536, 0537, 0538	121,03
ARL0546	Hanger Vari F rechts	NC 0565, 0555	
ARL0547	Hanger Vari A rechts	NC 0502, 0565, 0555	121,18
ARL0548	Hanger ADM 0° - 80° rechts	NC 0502, 0565, 0555	139,36
ARL0549	Hanger ADE 0° - 80° rechts	NC 0502, 0565, 0555, 1801, 2201	605,91
ARL0545	Zonder beensteun rechts	NC 0502, 0506, 0508	
INDIVIDUELE VOETPLATEN LINKS			
◆ ARL0505	Vaste voetplaat links	NC 0535, 0537, 0538, 0539	
ARL0509	Hoekinstelbare voetplaat links	NC 0535, 0565, 0555	
ARL0511	Hoek- en diepteverstelbare voetplaat links	NC 0535	54,53
INDIVIDUELE VOETPLATEN RECHTS			
◆ ARL0502	Vaste voetplaat rechts	NC 0545, 0547, 0548, 0549	
ARL0506	Hoekinstelbare voetplaat rechts	NC 0545, 0566, 0554	
ARL0508	Hoek- en diepteverstelbare voetplaat rechts	NC 0545	54,53
BEENSTEUNEN PER PAAR			
ARL0526	Standaard voetsteunen 80°	NC 0504	
◆ ARL0503	Hangers Vari F per paar		
ARL0533	Hangers Vari A per paar	NC 0512	242,36
ARL0532	Hangers ADM 0° - 80° per paar	NC 0512	278,72
ARL0531	Hangers ADE 0° - 80° per paar	NC 0512, 1801, 2201	1.211,82
ARL0501	Zonder hangers	NC 0512, 0513, 0504	
VOETPLATEN PER PAAR			

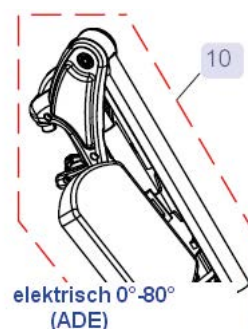
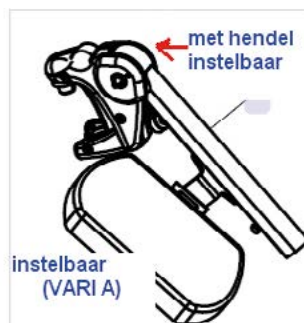
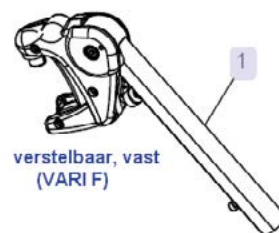

	CODE	Omschrijving		Publieke prijs in €, 6% BTW inbegrepen
◆	ARL0512	Vaste voetplaten	NC 0501, 0531, 0532, 0533	
	ARL0504	Hoekinstelbare voetplaten per paar	NC 0501, 0526	
	ARL0513	Hoek- en diepteverstelbare voetplaten per paar	NC 0501	109,06
LiNX BEDIENING				
STUURKASTEN				
◆	ARL2201	REM110: LiNX bediening Drive only	NC 1367, 1437, 1092, 1095, 1093, 1094, 0977, 0947, 0589, 0539, 0549, 0531; (2220+1284/1283), 2229, 2231, 2232, 2230, 2247, 2257, 2233, 2240, 2270, 2219, 2245	
	ARL2203	REM211: LiNX bediening met 3 rijprofielen; zonder lichten	NC 1367, 1437, 2229, 2231, 2232, 2230, 2247, 2257, 2233, 2240, 2270	
◆	ARL2204	REM216: LiNX bediening met 3 rijprofielen; met lichten	NC 2229, 2231, 2232, 2230, 2247, 2257, 2233, 2240, 2270	
	ARL2205	REM400: LiNX bediening met touch-screen interface, geïntegreerde bluetooth en configureerbare jack sockets	NC 1145, 2220	436,15
	ARL2206	REM500: LiNX bediening zonder joystick met touch-screen interface, geïntegreerde bluetooth en configureerbare jack sockets	NC 1145, 2220, 2270	1794,30
REM400 MET TOGGLE SWITCHES				
	ARL2270	Toewijsbare Toggle Switch Module voor REM400 (DLX-SW400TGL) vooringesteld met links: ON/OFF, en rechts: snelheidsregelaar	NC 2201, 2203, 2204, 2206	500,00
MONTAGE				
	ARL1207	Standaard beugel rechts gemonteerd	NC 1404, (2231/2232+2207/2213), (2233/2240+2235/2213/2241), (2257+2275)	
	ARL1208	Standaard beugel links gemonteerd	NC 1405, (2231/2232+2208/2214), (2233/2240+2236/2214/2242), (2257+2276)	
◆	ARL1707	Beugel wegzwenkbaar + hoogteverstelbaar rechts gemonteerd	NC 1404, (2231/2232+2207/2213), (2233/2240+2235/2213/2241), (2257+2275)	
	ARL1708	Beugel wegzwenkbaar + hoogteverstelbaar links gemonteerd	NC 1405, (2231/2232+2208/2214), (2233/2240+2236/2214/2242), (2257+2276)	
	ARL2227	Beugel rechts, gemonteerd voor de begeleider	NC 2219, 2220, (2245+1221), 2108, 1287, 2128	50,00
	ARL2228	Beugel links, gemonteerd voor de begeleider	NC 2219, 2220, (2245+1222), 2108, 1286, 2128	50,00
	ARV2239	Individuele bevestiging per verzoek (Special) - MEER INFO VEREIST		Op aanvraag
MONTAGE REM500 DISPLAY				
	ARL2209	Beugel wegzwenkbaar, multi-instelbaar; rechts gemonteerd	NC (2251+2217), 1404, 1415, (2231/2232+2207/2213), (2233/2240+2235/2213/2241), (2257+2275)	
	ARL2210	Beugel wegzwenkbaar, multi-instelbaar; links gemonteerd	NC (2251+2218), 1405, 1339, (2231/2232+2208/2214), (2233/2240+2236/2214/2242), (2257+2276)	
	ARL2213	Centrale bevestiging, swing-away naar rechts, balscharnier	NC (2251+2217), 1404, 1405, 1415, (2231/2232+2207/2213), (2233/2240+2235/2213/2241), (2257+2275)	601,06
	ARL2214	Centrale bevestiging, swing-away naar links, balscharnier	NC (2251+2218), 1404, 1405, 1339, (2231/2232+2208/2214), (2233/2240+2236/2214/2242), (2257+2276)	601,06
	ARV2239	Individuele bevestiging per verzoek (Special) - MEER INFO VEREIST		Op aanvraag
DUBBELE BEDIENING: BEGELEIDERSBEDIENING + MONTAGE				
	ARL2220	Begeleidersbediening: REM050	NC 2108, 2205, 2206, 1221, 1222, 2128, (2201+1284/1283:1224), (2227/2228+2201/2203/2204)	655,69
	ARL2219	Begeleidersbediening: Compact Dual Control LiNX (DLX-ACU200)	NC 1221, 1222, 2108, 2128 (2227/2228+2201/2203/2204/2205)	849,12
	ARL2245	Invacare LiNX IDC Dual control	NC 1207, 1208, 2108, 2128, (2227/2228+2201/2203/2204/2205)	1185,25
	ARL1207	Standaard beugel rechts gemonteerd	NC 2245, (2229+1287)	
	ARL1208	Standaard beugel links gemonteerd	NC 2245, (2229+1286)	

CODE	Omschrijving		Publieke prijs in €, 6% BTW inbegrepen
ARLI221	Afneembare beugel rechts	NC 2219, 2220, (2229+1287)	50,00
ARLI222	Afneembare beugel links	NC 2219, 2220, (2229+1286)	50,00
DUBBELE BEDIENING: COMPACTE BEDIENINGEN + MONTAGE		Altijd stuurkast REM400/500 aanduiden	
ARL2231	Proportionele Compact Remote DLX-CR400	NC 2201, 2203, 2204	721,04
ARL2232	Proportionele Compact Remote Low Force DLX-CR-400LF	NC 2201, 2203, 2204	849,12
ARL2207	Rechts gemonteerd	NC 1404, (1207/1707+2201/2203/2204/2205/2206)	
ARL2208	Links gemonteerd	NC 1405, (1208/1708+2201/2203/2204/2205/2206)	
ARL2213	Centraal gemonteerd, swing-away naar rechts (Nucleus)	NC (2251+2217), 1404, 1405, 1415	601,06
ARL2214	Centraal gemonteerd, swing-away naar links (Nucleus)	NC (2251+2218), 1404, 1405, 1339	601,06
ARV2215	Individuele bevestiging per verzoek (Special) - MEER INFO VEREIST		Op aanvraag
DUBBELE BEDIENING: ALTERNATIEVE JOYSTICKS OF INPUT + MONTAGE		Altijd stuurkast REM400/500 aanduiden	
Kinbesturing + montage			
ARL2229	Proportionele kinbediening (ASLI38)	NC 2201, 2203, 2204, 2128, 2110, 2179	2.279,00
ARLI289	Swing Away beugel naar rechts, manueel (ASL628); altijd met Elan Hoofdsteun	NC 1350, 1432, 1427, 1496, 1495, 2171	
ARLI288	Swing Away beugel naar links, manueel (ASL628); altijd met Elan Hoofdsteun	NC 1350, 1432, 1427, 1496, 1495, 2171	
ARLI287	Swing Away beugel naar rechts, elektrisch	NC 2227, (2219+1207), (2245+1221), 1404, 1415, 1312	454,43
ARLI286	Swing Away beugel naar links, elektrisch	NC 2228, (2219+1208), 2245+1222), 1405, 1339, 1363	454,43
Hoofdbesturing ATOM technology			
ARL2230	Hoofdbediening met ultrasone proximity sensoren (ATOM, ASLI04) en standaard wings M3	2171, 2179, 2197, 2201, 2203, 2204, 2220, 2229, 2233, 2323, 2324, 2322, 2325, 2326, 2327, 1350, 1432, 1427, 2257, 2240, (2231/2232+2258)	4946,67
ARL2247	Hoofdbediening met ultrasone proximity sensoren (PROTON, ASLI04P) en PROTON wings	2171, 2179, 2197, 2201, 2203, 2204, 2220, 2229, 2233, 2323, 2324, 2322, 2325, 2326, 2327, 1350, 1432, 1427, 2257, 2240, (2231/2232+2258)	5211,67
FOUR-SWITCH PROXIMITY TAFEL			
ARL2257	Four-Switch Proximity Tafel (ASLI06)	NC 2201, 2203, 2204, 2220, 2229, 2230, 2247, 2233, 2240, (2231/2232+2258), 2128	5.565,00
ARL2275	Centraal gemonteerd, swing-away naar rechts, Nucleus (incl. Eclipse Tafel ASL619, 360x180 mm)	NC (2251+2217), 1404, 1405, 1415, (1207/1707+2205), (2209/2213+2206)	601,06
ARL2276	Centraal gemonteerd, swing-away naar links, Nucleus (incl. Eclipse Tafel ASL619, 360x180 mm)	"NC (2251+2218), 1404, 1405, 1339 (1208/1708+2205); (2210/2214+2206)"	601,06
ARV2215	Individueel gemonteerd Special - EXTRA INFO NOODZAKELIJK		
Draadloze accessoires voor ATOM			
ARL2249	Draadloze Triple Switch Receiver (ASL557-3)		618,33
ARL2250	Draadloze Mouse Emulator (ASL558)		1325,00
MICRO EXTREMITY CONTROL			
ARL2233	MEC Proportionele Joystick (Micro Extremity Control)	NC 2201, 2203, 2204, 2220, 2229, 2230, 2247, 2257, 2240, (2231/2232+2258), 2128	3250,00
ARL2235	Gemonteerd in tafeltje Rechts (ASL603, 100x150 mm)	NC (2251+2217), (2121+0977), 1404, 1415, (1207/1707+2205), (2209/2213+2206)	
ARL2236	Gemonteerd in tafeltje Links (ASL603, 100x150 mm)	NC (2251+2218), 1405, 1339 (1208/1708+2205); (2210/2214+2206)	
ARL2213	Centraal gemonteerd, swing-away naar rechts, Nucleus	NC (2251+2217), (2121+0977), 1404, 1405, 1415, (1207/1707+2205), (2209/2213+2206)	601,06
ARL2214	Centraal gemonteerd, swing-away naar links, Nucleus	NC (2251+2218), 1404, 1405, 1339 (1208/1708+2205); (2210/2214+2206)	601,06

CODE	Omschrijving	Publieke prijs in €, 6% BTW inbegrepen	
ARL2241	Centraal gemonteerd in tafeltje, swing-away naar rechts, Nucleus (incl. Tafel ASL603, 100x150 mm)	NC (2251+2217), (2121+0977), 1404, 1405, 1415, (1207/1707+2205), (2209/2213+2206)	700,00
ARL2242	Centraal gemonteerd in tafeltje, swing-away naar links, Nucleus (incl. Tafel ASL603, 100x150 mm)	NC (2251+2218), 1404, 1405, 1339 (1208/1708+2205); (2210/2214+2206)	700,00
ARV2215	Individueel gemonteerd Special - EXTRA INFO NOODZAKELIJK		Op aanvraag
HEAVY DUTY REMOTE JOYSTICK			
ARL2240	Proportionele Heavy Duty Joystick met mode switch (ASL133)	2201, 2203, 2204, 2220, 2229, 2230, 2247, 2257, 2233, (2231/2232+2258), 2128	1687,17
ARL2235	Gemonteerd in tafeltje Rechts (ASL603, 100x150 mm)	NC (2251+2217), (2121+0977), 1404, 1415, (1207/1707+2205), (2209/2213+2206)	
ARL2236	Gemonteerd in tafeltje Links (ASL603, 100x150 mm)	NC (2251+2218), 1405, 1339 (1208/1708+2205); (2210/2214+2206)	
ARL2213	Centraal gemonteerd, swing-away naar rechts, Nucleus	NC (2251+2217), (2121+0977), 1404, 1405, 1415, (1207/1707+2205), (2209/2213+2206)	601,06
ARL2214	Centraal gemonteerd, swing-away naar links, Nucleus	NC (2251+2218), 1404, 1405, 1339 (1208/1708+2205); (2210/2214+2206)	601,06
ARL2241	Centraal gemonteerd in tafeltje, swing-away naar rechts, Nucleus (incl. Tafel ASL603, 100x150 mm)	NC (2251+2217), (2121+0977), 1404, 1405, 1415, (1207/1707+2205), (2209/2213+2206)	700,00
ARL2242	Centraal gemonteerd in tafeltje, swing-away naar links, Nucleus (incl. Tafel ASL603, 100x150 mm)	NC (2251+2218), 1404, 1405, 1339 (1208/1708+2205); (2210/2214+2206)	700,00
ARV2215	Individueel gemonteerd Special - EXTRA INFO NOODZAKELIJK		Op aanvraag
Alternatieve besturing van de zitunit: LINX 10-way switch		In combinatie met alternatieve joystick: enkel aan de andere zijde van de joystick	
ARL2251	10_way switch (incl. loom)		
ARL2217	bevestiging rechts, vooraan	NC 2209, 2213, 2275, 2235, 2241; (2231/2232+2207), 1415	50,00
ARL2218	bevestiging links, vooraan	NC 2210, 2214, 2276, 2236, 2242; (2231/2232+2208), 1339	50,00
ARL2227	bevestiging rechts, achteraan voor begeleider	NC 2128, 1287, 1221, (2219/2220+1207)	50,00
ARL2228	bevestiging links, achteraan voor begeleider	NC 2128, 1286, 1222, (2219/2220+1208)	50,00
ARL2225	Zonder montage		
ARL2252	verbindingloom met jack sockets voor 10_way switch		
USB lader			
ARL2253	USB lader poort DLX-USB02-A	NC 2110, 1145	195,00
ARL2207	rechts gemonteerd		
ARL2208	links gemonteerd		
NOODSTOPSCHAKELAAR AFSTANDSBEDIENING			
ARL2258	Noodstopchakelaar afstandsbediening (ASL504)	"NC 2231/2232+2229/2230/2247/2257/2233/2240, (0069+2054/2055)"	276,97
LINX ACCESSOIRES (niet gemonteerd!)			
ARL2300	Niet gemonteerd		
ARV2301	Gemonteerd en geprogrammeerd (Special)		Op aanvraag
BUDDY BUTTONS		loom 2252 nodig als REM400:500 niet is gekozen	
ARLI685	Rood		99,95
ARLI686	Geel		99,95
ARLI687	Groen		99,95
ARLI690	Blauw		99,95
EGG SWITCH		loom 2252 nodig als REM400:500 niet is gekozen	
ARL2254	Zwart		99,95

CODE	Omschrijving	Publieke prijs in €, 6% BTW inbegrepen	
PIKO BUTTONS		loom 2252 nodig als REM400:500 niet is gekozen	
ARL1711	Rood		99,95
ARL1712	Geel		99,95
ARL1713	Groen		99,95
ARL1714	Oranje		99,95
ARL1715	Blauw		99,95
ARL1716	Zwart		99,95
BODYPOINT JOYSTICKKNOPPEN			
ARL2721	3 inch U-vormig joystickknop, Bodypoint PC101A		prijs op aanvraag
ARL2722	4 inch U-vormig joystickknop, Bodypoint PC102A		prijs op aanvraag
ARL2723	Rubber, koepelvormige joystickknop, Bodypoint PC107A		prijs op aanvraag
ARL2724	paddestoelvormige joystickknop, Bodypoint PC110A		prijs op aanvraag
OPTIES ONDERSTEL			
KLEUR ONDERSTEL			
◆ ARL0228	Wet Black		
ARL2601	SpaceStation Silver		
ARL2602	Island Blue		
ARL2603	Grape JellyBean		
ARL2604	Monster Green		
ARL2605	Tangy Orange		
ARL2606	WhiteOut		
ARL2607	Rockstar Red		
ARL2608	Lights Out Black – Mat		
ARL2609	Invacare® Blue		
KLEUR WIEL INLEG			
ARL2611	SpaceStation Silver		
ARL2612	Island Blue		
ARL2613	Grape JellyBean		
ARL2614	Monster Green		
ARL2615	Tangy Orange		
ARL2616	WhiteOut		
ARL2617	Rockstar Red		
ARL2618	Lights Out Black – Matte		
ARL2619	Invacare Blue		
◆ ARL2620	Wet Black		
ARL2621	Zonder wiel inleg		
VORKEN			
◆ ARL2631	Enkelzijdige vork incl. zwart wiel		
ARL2632	Dubbelzijdige vork		
AANDRIJFWIELEN			
◆ ARL0704	14"x3" Zwarte band, Pneumatisch		
ARL0732	14"x3" Zwarte band, Puncture protected (opblaasbaar), 3.00-8		
ARL0733	14"x3" Zwarte band met Gel schuim Inleg (niet opblaasbaar)		
MOTOREN			
ARL1282	Motortype 6 km/u; 4-polige motoren (max.gebruikersgewicht 180 kg)		
ARL1283	Motortype 10 km/u; 4-polige motoren (max.gebruikersgewicht 180 kg)	NC (2201+2220)	
BATTERIJEN			
◆ ARL1557	Batterij 50 Ah		
ARL1392	Zonder batterij		

	CODE	Omschrijving		Publieke prijs in €, 6% BTW inbegrepen
G-Trac / Gyroscoop				
	ARLI215	G-Trac Module		717,93
LADER				
◆	ARLI343	Opticharge Lader 8A (200 - 250V)		
	ARLI389	Opticharge Lader 10A (200 - 250V)		50,00
LICHTEN				
	ARLI437	Verlichtingssysteem met richtingaanwijzers LED	NC 1638, 1643, 2201, 2203, 2202, 2221	1045,74
◆	ARLI254	Zonder lichten		
VEILIGHEIDSOPTIES				
TRANSPORT				
	ARLI450	Vorbereiding voor Dahl Docking station (Hoofdsteun is verplicht)		498,50
◆	ARLI493	4-puntsfixatie voor transport van de rolstoel zonder gebruiker	NC 2128	
	ARLI494	4-puntsfixatie voor transport van de rolstoel met gebruiker (hoofdsteun verplicht)		
VEILIGHEIDSGORDEL				
◆	ARLI329	Veiligheidsgordel met clipsluiting voor Max zitunit	NC 1198, 1199, 2701, 2702, 2703, 2704, 2705, 2706	
	ARL2113	Veiligheidsgordel met clipsluiting voor zijrail modulite	"NC 1198, 1199, 2110, 1145, (2132+2181/2191), 2701, 2702, 2703, 2704, 2705, 2706"	
	ARLI332	H-Gordel	NC 2110, 2108	200,89
BODYPOINT GORDELS (incl montage kit)				
	ARL2701	Evoflex Pelvic Stabilizer; Rehab Latch Maat L (lengte 620 mm)	NC 1150, 1172, 2110, 2121, 2122, 2132, 2184, 2185, 2186, 2187, 2188, 2189, 1329, 2113	233,00
	ARL2702	Evoflex Pelvic Stabilizer; Rehab Latch Maat M (lengte 460 mm)	NC 1150, 1172, 2110, 2123, 2124, 2132, 2184, 2185, 2186, 2187, 2188, 2189, 1329, 2113	233,00
	ARL2703	2-Punts Heupgordel, Ctr-Pull, Drukknop, Cinch-montage Maat L (lengte 620 mm)	NC 1150, 1172, 2110, 2121, 2122, 2132, 2184, 2185, 2186, 2187, 2188, 2189, 1329, 2113	212,00
	ARL2704	2-Punts Heupgordel, Ctr-Pull, Drukknop, Cinch-Montage Maat M (lengte 460 mm)	NC 1150, 1172, 2110, 2123, 2124, 2132, 2184, 2185, 2186, 2187, 2188, 2189, 1329, 2113	212,00
	ARL2705	2-Punts Heupgordel, Dual-Pull, Side-Release knop, Cinch-Montage Maat L (lengte 620 mm)	NC 1150, 1172, 2110, 2121, 2122, 2132, 2184, 2185, 2186, 2187, 2188, 2189, 1329, 2113	233,00
	ARL2706	2-Punts Heupgordel, Dual-Pull, Side-Release knop, Cinch-Montage Maat M (lengte 460 mm)	NC 1150, 1172, 2110, 2123, 2124, 2132, 2184, 2185, 2186, 2187, 2188, 2189, 1329, 2113	233,00
ACHTERUITKIJKSPIEGEL				
	ARLI415	Achteruitkijkspiegel rechts	NC 0007, 1198	63,05
	ARLI339	Achteruitkijkspiegel links	NC 0007, 1198	63,05
ACCESSOIRES				
	ARL2128	Rughaken op Modulite zitunit (max laadvermogen tot 6 kg = impact op het max. gebruikersgewicht)	NC 1494, 2172, 2173, 2161, 2227, 2228, 2220, 2219, 2229, 2245, 1602, 1616, 1643, 1644, 1618, 1640, 1720, 1645, 1719, 1891, 1892	150,00
	ARLI312	Stokhouder rechts	NC 0007	53,13
	ARLI363	Stokhouder links	NC 0007	53,13
	ARLI404	Werkblad, opklapbaar naar rechts	NC 1207, 1707, 2209, 2213, 2214	193,89
	ARLI405	Werkblad, opklapbaar naar links	NC 1208, 1708, 2210, 2213, 2214	193,89
	ARVI379	Urenteller		400,99
Kijk voor onze vier- en vijfpunts gordels op de aparte prijslijst				

CODE	Omschrijving	Publieke prijs in €, 6% BTW inbegrepen
-------------	---------------------	---

Invacare Unique

SP_001 Customized Powered Wheelchair - Required Information
 Date 17.09.2015 Revision 1.0 Page 1 of 3

Provider's information

Company
 Customer No.
 Address
 Phone
 Email
 Consignment
 Date
 Model
 Wheelchair usage: Mainly indoor Mainly outdoor Both indoor and outdoor

Clients information

Name (optional)
 Age
 Disability

Required chair's dimensions

Position	Description	Dimension	Unit
A	Overall width		mm
B	Back support angle		deg.
C	Overall height (w/o head support)		mm
D	Overall length		mm
E	Seat to floor height		mm
F	Leg support angle		deg.

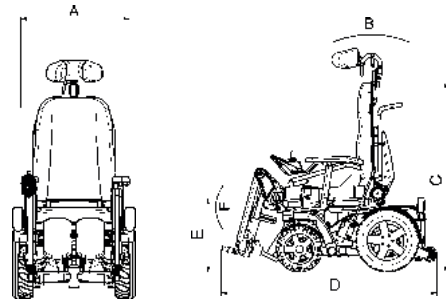

SP_001 Customized Powered Wheelchair - Required Information
 Date 17.09.2015 Revision 1.0 Page 2 of 3

Client's data

Description	Dimension	Unit
Height		cm
Weight		kg
Waist		cm
Thigh		cm
Lower leg circumference		cm
Leg support angle		deg.
1 Hip width		cm
2 Seat to top of head		cm
3 Seat to shoulder		cm
4 Seat to elbow		cm
5 Knee to back		cm
6 Knee to heel		cm

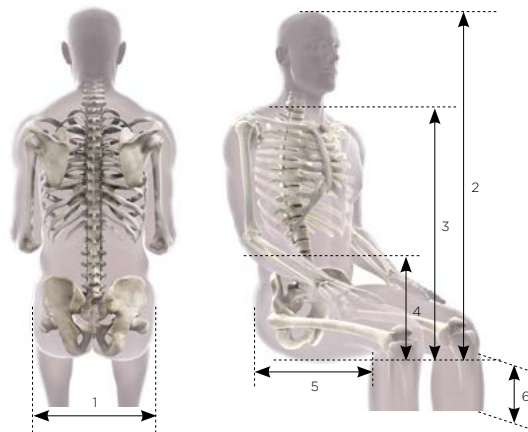

SP_001 Customized Powered Wheelchair - Required Information
 Date 17.09.2015 Revision 1.0 Page 3 of 3

Additional Information

Annotations

Images / sketches



Yes, you can.®

Invacare nv
Autobaan 22 - 8210 Loppem - België - www.invacare.be

Invacare® Kite® CE

Elektronische achterwiel aangedreven rolstoel voor gebruik binnen en buiten
4-polige motoren en 90A power module
Garantie: algemeen: 2 jaar; batterijen: 1 jaar
Maximaal gebruikersgewicht: 160 kg
Prijzen in Euro 6% BTW incl. Prijzen excl € 0,33 recupel excl BTW

Datum : _____

Referentie: _____

Dealer: _____

Gelieve uw keuze aan te geven door een kruisje in het vierkantje Standaard optie Optie zonder meerprijs

CODE	Omschrijving		Publieke prijs in €, 6% BTW inbegrepen
◆ AVA0010	Kite Basismodel		6531,73
AVZ0010	Kite Speciaal Basismodel		op aanvraag
MAX ZITEENHEID			
AVA1145	Max Seat Unit ZITBREEDTE 560 - 600 mm	NC 0958, 0565, 0575, 0566, 0576, 0526, 0529, (1045+0331); (1045+0339+1438) (1045+0381+0947+1438), 2229, 2253, 2205, 2206, 2128, 0012, 2701, 2702, 2703, 2704, 2705, 2706	695,00
◆ AVA0383	Breedte van het zitframe 550 mm (regelbaar dmv verstellen van armsteunen 560 - 600 mm)		
ZITKUSSEN			
◆ AVA1459	Max (550mm x 635mm)		
AVA1114	Zonder zitkussen (zitplaat 10 mm)		
RUGKUSSEN			
◆ AVA1104	Naspanbare rug (rughoogte 56 cm)		145,42
AVA1107	Zonder rugkussen		
ZITDIEPTE			
◆ AVA0317	510 - 580 mm		
BEKLEDING			
◆ AVA0278	Dartex		
ARMSTEUN			
◆ AVA0606	T-armsteun		
AVA0690	zonder armsteun		
◆ AVA0649	375 mm armpad		
DUWHANDVATTEN			
AVA1306	Duwhandvatten		
HOOFDSTEUN			
AVA1350	Neksteun diepte instelbaar		181,77
AVA1427	Hoofdsteun met wangondersteuning (Dartex)		277,80
AVA1432	Hoofdsteun, instelbaar zijdelings		181,77
ZITVERSTELLINGEN			
◆ AVA1002	Manueel instelbare zitkanteling (0 - 12°)		
AVA1001	Elektrische zitkanteling (0 - 12°)	NC 2201	1151,23
AVA1045	Elektrische zitkanteling (0 - 20°)	NC (1145+0331); (1145+0339+1438) (1145+0381+0947+1438), 2201	1151,23
AVA1014	Elektrische zitkanteling (0 - 28°)	NC 2201	1151,23
AVA1021	Zitlift (300 mm; 28°)	NC 0959, 1639, 1638, 1643, 1644 / altijd met harde schokabsorbeers	2666,01
ZITHOOGTE enkel voor opties 1002, 1001 en 1045			
◆ AVA0331	Zithoogte ingesteld op 460 mm	NC 1145+1045	
AVA0339	Zithoogte ingesteld op 480 mm	NC 1145+1045+1438	
AVA0381	Zithoogte ingesteld op 500 mm	NC 1145+1045+1438+0947	
◆ ASA0959	Manueel instelbare rugverstelling met draaiknop		
AVA0955	Pneumatische rughoekverstelling	NC 1021	289,72
AVA0947	Elektrische rughoekverstelling (tot 20°)	NC 1145+1045+0381+1438, 2201	1151,23
AVA1311	Balg voor zitlift		674,11
MODULITE ZITEENHEID			

	CODE	Omschrijving		Publieke prijs in €, 6% BTW inbegrepen
◆	AVA2100	3 Modulte Ziteenheid		
ZITPLAAT/ZITZEIL				
◆	AVA2110	Vaste zitplaat, breedte 430 mm	NC 1093, 1094, 2113, 2121, 2123, 2124, 2162, 2163, 2172, 2173, 2192, 2193, 2194; 2184, 2185, 2186, 2187, 2188, 2189, 1719, 2179, 2108, 2229, 2701, 2702, 2703, 2704, 2705, 2706	
	AVA2111	Verstelbaar zitframe met zitplaat en zijrails, breedte 380 tot 530 mm	NC 2141, 2161, 0337	
	AVA2112	Verstelbaar zitframe met zitzeil naspanbaar en zijrails, breedte 380 tot 530 mm (+30mm zithoogte)	NC 2141, 2162, 0337	145,42
	AVA2109	Verstelbaar zitframe voor universele zitunit	NC 2161, 2141, 2142, 2143, 2144, 2147	
ZITBREEDTE (enkel voor verstelbaar zitframe met zitplaat)				
	AVA2121	380 mm	NC 2110, 2143, (0977+2229+1287), 2701, 2703, 2705, (1094+2128)	
◆	AVA2122	430 mm	NC 2701, 2703, 2705	
	AVA2123	480 mm	NC 2110, 2702, 2704, 2706	
	AVA2124	530 mm	NC 2110, 2174, 2175, 2176, 2177, 2178, 2143, (0331/0337+1367), (2132+2147), 2702, 2704, 2706, (2111/2112/2109+2192/2194+2172/2173)	224,19
ZITDIEPTE				
	AVA2132	410 mm	NC 2196, 2197, 2198, (2181/2191/2183+2113), (2124+2147/2144), (2195+1607/1404/1405); (2191/2181/2192/2194+2184/2185/2186/2187/2188/2189+2253)	
◆	AVA2134	460 mm	NC (2191/2181/2192/2194+2184/2185/2186/2187/2188/2189+2253)	
	AVA2136	510 mm	NC 2143	
ZITKUSSEN				
◆	AVA2141	Standaard zitkussen, 50 mm dikte	NC 2109, 2111, 2112, 2152, 2153, 2155	
	AVA2142	Flotech Lite, 75 mm dikte (tot 127kg)/ Contour, 100 mm dikte (tot 152kg)	NC 2109	212,07
	AVA2143	Flotech ContourVisco 430x430 mm (tot 125kg)	NC 2109, 2136, 2121, 2124, 2155	212,07
	AVA2147	MatrX Libra kussen, hoogte 90mm	NC 2109, 2124+2132, 2155	484,73
	AVA2144	MatrX Vi kussen (Mesh)	NC 2109, 2124+2132, 2155	424,14
	AVA2140	Regelbare basisplaat voor Adkussen		
RUGFRAME				
◆	AVA2161	Rugframe afneembaar, hoogte 480 mm (enkel manuele verstellingen)	NC 2107, 2108, 2109, 2111, 2112, 2172, 2173, 0977, 1307, 2128	
	AVA2162	Met lange rugbuizen en instelbare beugel	NC 2110	
	AVA2163	Met korte rugbuizen en instelbare beugel	NC 2110, 2172, 2173	
DUWHANDVATEN VOOR RUGBUIZEN				
	AVA2107	Rugbuizen met duwhandvaten	NC 2161	
	AVA2108	Rugbuizen zonder duwhandvaten	NC 2161, 1307, 1378, 1495, 2220, 2202, 1720, 1602, 1616, 1643, 1644, 1618, 1640, 1645, 2223, 2220, 2219, 2245, 2227, 2228	
RUGBEKLEDING				
◆	AVA2171	Standaard rug	NC 2152, 2153, 1496, 1445, 1446 (2108+1350/1432/1427), 2155, 2230, 2247, 2322, 2323, 2324, 2325, 2326, 2327	
	AVA2179	Flex3 Naspanbare rug (lang: 540 mm/ kort: 480 mm)	NC 2110, 2151, 2153, 2192, 2193, 2194, 2199, 1446, 1719, 2229, 2155, 2230, 2247, 2322, 2323, 2324, 2325, 2326, 2327	145,42
	AVA2172	Flex3 instelbare rugplaat (zonder kussen)	NC 2110, 2161, 2163, 2128	117,37
	AVA2173	Flex3 instelbare rugplaat met Laguna kussen	NC 2110, 2161, 2163, 2128	224,19
MatrX ruggen - breedte komt overeen met de gekozen zitbreedte (niet met zitbreedte 53cm)				
	AVA2174	MatrX Posture Back, hoogte 400 mm (Mesh)	NC 1445, 1446, 1496, 2124	224,19
	AVA2175	MatrX Posture Back, hoogte 500 mm (Mesh)	NC 1445, 1446, 1496, 2124	224,19
	AVA2176	MatrX Elite Back, hoogte 500 mm (Mesh)	NC 1445, 1446, 1496, 2124	224,19
	AVA2177	MatrX Elite TR, hoogte 500 mm (Mesh)	NC 1445, 1446, 1496, 2124	418,16

	CODE	Omschrijving		Publieke prijs in €, 6% BTW inbegrepen
	AVA2178	MatrX Elite Deep Back, hoogte 500 mm (Mesh)	NC 1445, 1446, 1496, 2124	537,63
	AVA2170	Enkel rugframe, zonder rug	NC 1496, 1445, 1446, (2108+1350/1432/1427), 2322, 2323, 2324, 2325, 2326, 2327	
KLEUR VAN DE BEKLEDING (niet te bepalen bij Mesh)				
	AVA2151	Zwart nylon	NC 2179	
	AVA2152	Zwart Dartex	NC 2141, 2171	
	AVA2153	LK versie (zwart met naden in oranje)	NC 2141, 2171, 2179	117,37
	AVA2154	Zwarte spacer	NC 2141, 2143, 2144, 2147, 2171, 2179	35,00
ARMSTEUN				
◆	AVA2191	Afneembare T-armsteun, in hoogte instelbaar (50mm hoger)		
	ASA2181	Afneembare T-armsteun, in hoogte instelbaar (50mm hoger)		10,00
	AVA2198	Gepolsterde armpad met geïntegreerde kledijbeschermer	NC2132, 2195, 2196, 2197, 2184, 2185, 2186, 2187, 2188, 2189, 2199, 1611	
	AVA2183	Inwaartse armsteun (-25 mm van breedte van het zitframe per kant)	NC 2184, 2185, 2186, 2187, 2188, 2189	
	AVA2193	Flip-up armsteun	NC 2110, 1445, 1446, 2179	150,00
	AVA2192	Volgende armsteunen (hoogte instelbaar 230-300 mm)	NC 2110, 1445, 1446, 2179, (2109/2111/2112+2124+2172/2173)	250,00
	AVA2194	Volgende armsteunen (hoogte instelbaar 300-360 mm)	NC 2110, 1445, 1446, 2179, (2109/2111/2112+2124+2172/2173)	250,00
	AVA2190	Zonder armsteun	NC 1478, 1479, 1480	
ARMPAD				
◆	AVA2195	Korte armpad (325 mm)	NC 2198	
	AVA2196	Lange armpad (375 mm)	NC 2132, 2198	
	AVA2197	Ergonomische armpad (397 mm)	NC 2132, 2198, 2230, 2247	46,43
	AVA2199	Zachte armpad (397 mm) (met 10way switch komt deze aan de andere kant)	NC 2198, 2179, 1611	46,43
HEUPONDERSTEUNING				
	AVA2184	Heupsteun links; 140 mmX100 mm	NC 2110, 2198, 2183; (2132/2134+2191/2181/2192/2194+2253), 2701, 2702, 2703, 2704, 2705, 2706	134,31
	AVA2186	Heupsteun links; 230 mmX100 mm	NC 2110, 2198, 2183; (2132/2134+2191/2181/2192/2194+2253), 2701, 2702, 2703, 2704, 2705, 2706	134,31
	AVA2188	Heupsteun links; 330 mmX100 mm	NC 2110, 2198, 2183; (2132/2134+2191/2181/2192/2194+2253), 2701, 2702, 2703, 2704, 2705, 2706	134,31
	AVA2185	Heupsteun rechts; 140 mmX100 mm	NC 2110, 2198, 2183; (2132/2134+2191/2181/2192/2194+2253), 2701, 2702, 2703, 2704, 2705, 2706	134,31
	AVA2187	Heupsteun rechts; 230 mmX100 mm	NC 2110, 2198, 2183; (2132/2134+2191/2181/2192/2194+2253), 2701, 2702, 2703, 2704, 2705, 2706	134,31
	AVA2189	Heupsteun rechts; 330 mmX100 mm	NC 2110, 2198, 2183; (2132/2134+2191/2181/2192/2194+2253), 2701, 2702, 2703, 2704, 2705, 2706	134,31
	AVA2164	Bevestiging voor heupsteun (155 mm)		op aanvraag
	AVA2165	Bevestiging voor heupsteun (206 mm)		op aanvraag
ZITOPTIES				
	AVA1350	Neksteun, instelbaar in diepte	NC (2108+2171/2174/2175/2176/2177/2178), 2230, 2247, (2229+1288/1289)	181,77
	AVA1432	Hoofdsteun, zijwaarts instelbaar	NC (2108+2171/2174/2175/2176/2177/2178), 2230, 2247, (2229+1288/1289)	181,77
	AVA1427	Hoofdsteun met wangondersteuning (Dartex)	NC (2108+2171/2174/2175/2176/2177/2178), 2230, 2247, (2229+1288/1289)	277,80
	AVA2323	Elan Standaard Pad 150 mm / 6" breed met standaard hoesebekleding (ESP26) compleet met Elan Hoofdsteun Hardware (MEHW)	NC 2171, 2179, 2230, 2247, 2170	435,00
	AVA2324	Elan Standaard Pad 255 mm / 10" breed met standaard hoesebekleding (ESP26) compleet met Elan Hoofdsteun Hardware (MEHW)	NC 2171, 2179, 2230, 2247, 2170	181,77

CODE	Omschrijving		Publieke prijs in €, 6% BTW inbegrepen
AVA2322	Elan Standaard Pad 355 mm / 14" breed met standaard hoeshbekleding (ESP26) compleet met Elan Hoofdsteen Hardware (MEHW)	NC 2171, 2179, 2230, 2247, (2229+1288/1289), 2170	435,00
AVA2325	Elan Occipitale Pad 230x180 mm / afmetingen 9"x7" met standaard cover (EOP23) compleet met Elan Hoofdsteen Hardware (MEHW)	NC 2171, 2179, 2230, 2247, 2170	435,00
AVA2326	Elan Occipitale Pad 305x200 mm / afmetingen 12"x8" met standaard cover compleet met Elan Hoofdsteen Hardware (MEHW)	NC 2171, 2179, 2230, 2247, 2170	435,00
AVA2327	Elan 4 Punts Hoofdsteen Pad 280x255 mm / afmetingen 11"x10" met standaard cover compleet met Elan Hoofdsteen Hardware (MEHW)	NC 2171, 2179, 2230, 2247, 2170	587,99
AVA1446	Zijpelotten (paar) (Dartex) met verlengde arm en standaard pad	NC 2170, 2171, 2174, 2175, 2176, 2192, 2193, 2194, 2179	196,32
AVA1445	Zijpelotten (paar) (Dartex) met verlengde arm en multi-instelbare pad	NC 2170, 2171, 2174, 2175, 2176, 2192, 2193, 2194	196,32
ZITVERSTELLINGEN VOOR MODULITE			
AVA1091	Manueel instelbare zitkanteling (0°-12°)		
AVA1092	Elektrische zitkanteling (0°-20°)	NC 0337, 2201	1151,23
AVA1093	Elektrische zitkanteling (0°-30°) met schuifcompensatie (ZH 460 mm)	NC 2110, 2201	1151,23
AVA1094	Elektrische zitlift (30cm; 30°)(ZH 460 mm)	NC 2110, 1638, 1639, 1643, 1644, 2201 / altijd met de harde schokabsorbers; (2121+2128)	2666,01
AVA0975	Manueel instelbare rughoek		
AVA097A	schuifcompensatie voor elektrische rug		257,89
AVA0977	Elektrische rughoekverstelling	NC 2161, 2201	1151,23
ZITHOOGTE enkel voor opties 1091 en 1092			
AVA0337	Zithoogte 440 mm (zitzeil +30 mm)	NC 1092, 2111, 2112, 2109	
AVA0331	Zithoogte 460 mm (zitzeil +30 mm)		
AVA0339	Zithoogte 480 mm (zitzeil +30 mm)		
AVA0381	Zithoogte 500 mm (zitzeil +30 mm)		
BEENSTEUNEN / VOETSTEUNEN			
INDIVIDUELE BEENSTEUN LINKS			
◆ AVA0565	Standaard voetsteun 80° vast; links	NC 0546, 0547, 0549, 0522, 0509	
AVA0575	Voetsteun, manueel hoogteverstelbaar; links	NC 0546, 0547, 0549, 0522, 0509	
AVA0536	Beensteun, Vari F, hoek instelbaar; links	NC 0566, 0576	121,18
AVA0537	Beensteun, Vari A, hoekverstelbaar; links	NC 0566, 0576, 0505	139,36
AVA0539	Hanger ADE 0° - 80° links	NC 0566, 0576, 0505, 0522, 2201	605,91
AVA0535	Zonder voetsteun links	NC 0505, 0509, 0511, 0522	
INDIVIDUELE BEENSTEUN RECHTS			
◆ AVA0566	Standaard voetsteun 80° vast; rechts	NC 0536, 0537, 0539, 0522, 0506	
AVA0576	Voetsteun, manueel hoogteverstelbaar; rechts	NC 0536, 0537, 0539, 0522, 0506	
AVA0546	Beensteun, Vari F, hoek instelbaar; rechts	NC 0565, 0575	121,18
AVA0547	Beensteun, Vari A, hoekverstelbaar; rechts	NC 0565, 0575, 0502	139,36
AVA0549	Hanger ADE 0° - 80° rechts	NC 0565, 0575, 0502, 0522, 2201	605,91
AVA0545	Zonder voetsteun rechts	NC 0502, 0506, 0508, 0522	
INDIVIDUELE VOETPLATEN LINKS			
◆ AVA0505	Vaste voetplaat, links	NC 0535, 0539, 0537	
AVA0509	Hoekinstelbare voetplaat links	NC 0535, 0565, 0575	
AVA0511	Hoek- en diepteverstelbare voetplaat links	NC 0535	54,53
INDIVIDUELE VOETPLATEN RECHTS			
◆ AVA0502	Vaste voetplaat, rechts	NC 0545, 0549, 0547	
AVA0506	Hoekinstelbare voetplaat rechts	NC 0545, 0566, 0576	
AVA0508	Hoek- en diepteverstelbare voetplaat rechts	NC 0545	54,53
EENDELIGE VOETENPLAAT			
AVA0522	Hoekinstelbaar voetenplaat (enkel met 0536/0537 en 0546/0547)	NC 0565, 0575, 0537, 0539, 0535, 0566, 0576, 0547, 0549, 0545, 1244	109,06
BEENSTEUNEN PER PAAR			

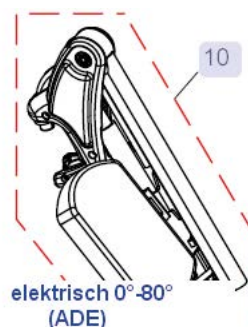
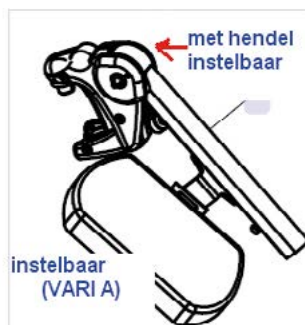
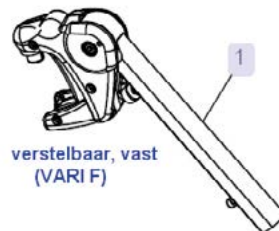

	CODE	Omschrijving		Publieke prijs in €, 6% BTW inbegrepen
	AVA0526	Standaard voetsteunen 80°	NC 0504, 0522, 1145	
	AVA0503	Hangers Vari F per paar		
	AVA0533	Hangers Vari A per paar	NC 0512	242,36
	AVA0531	Elektrische beensteunen ADE 0-80°, per paar	NC 0512, 0522, 2201	1211,82
	AVA0501	Zonder hangers	NC 0504, 0512, 0513, 0514, 0522, 0599	
VOETPLATEN PER PAAR				
	AVA0512	Vaste voetplaten	NC 0533, 0531, 0501	
	AVA0504	Hoekverstelbare voetplaten, paar	NC 0526, 0529, 0501	
	AVA0513	Hoek- en diepteverstelbare voetplaten, paar	NC 0501	109,06
	AVA0522	Hoekinstelbaar voetenplaat	NC 0526, 0529, 0531, 0501, 1244	109,06
LINX BEDIENING				
STUURKASTEN				
	AVA2201	REM110: LiNX bediening Drive only	NC 1367, 1437, 1477, 0947, 1001, 1021, 1045, 1092, 1093, 1094, 0977, 0539, 0549, 0531; (2220+1283/1224), 2231, 2232, 2229, 0012, 0013, 2270, 2219, 2245	
	AVA2203	REM211: LiNX bediening met 3 rijprofielen; zonder lichten	NC 1367, 1437, 1477, 2231, 2232, 2229, 2270	
◆	AVA2204	REM216: LiNX bediening met 3 rijprofielen; met lichten	NC 2231, 2232, 2229, 2270	
	AVA2205	REM400: LiNX bediening met touch-screen interface, geïntegreerde bluetooth en configureerbare jack sockets	NC 2220	436,15
	AVA2206	REM500: LiNX bediening zonder joystick met touch-screen interface, geïntegreerde bluetooth en configureerbare jack sockets	NC 2220, 2270	1794,30
REM400 MET TOGGLE SWITCHES				
	AVA2270	Toewijsbare Toggle Switch Module voor REM400 (DLX-SW400TGL) vooringesteld met links: ON/OFF, en rechts: snelheidsregelaar	NC 2201, 2203, 2204, 2206	500,00
MONTAGE				
	AVA1207	Standaard beugel rechts gemonteerd	NC 1404, (2231/2232+2207/2213), (2233+2235/2213/2241)	
	AVA1208	Standaard beugel links gemonteerd	NC 1405, (2231/2232+2208/2214), (2233+2236/2214/2242)	
◆	AVA1707	Beugel wegzwenkbaar + hoogteverstelbaar rechts gemonteerd	NC 1404, (2231/2232+2207/2213), (2233+2235/2213/2241)	
	AVA1708	Beugel wegzwenkbaar + hoogteverstelbaar links gemonteerd	NC 1405, (2231/2232+2208/2214), (2233+2236/2214/2242)	
	AVA2227	Beugel rechts, gemonteerd voor de begeleider	NC 2219, 2245, 2108, 1287, 2128	50,00
	AVA2228	Beugel links, gemonteerd voor de begeleider	NC 2219, 2245, 2108, 1286, 2128	50,00
	AVZ2239	Individuele bevestiging per verzoek (Special) - MEER INFO VEREIST		Op aanvraag
MONTAGE REM500 DISPLAY				
	AVA2209	Beugel wegzwenkbaar; multi-instelbaar; rechts gemonteerd	NC (2251+2217), 1404, 1415, (2231/2232+2207/2213), (2233+2235/2213/2241)	
	AVA2210	Beugel wegzwenkbaar; multi-instelbaar; links gemonteerd	NC (2251+2218), 1405, 1339, (2231/2232+2208/2214), (2233+2236/2214/2242)	
	AVA2213	Centrale bevestiging, swing-away naar rechts, balscharnier	NC (2251+2217), 1404, 1405, 1415, (2231/2232+2207/2213), (2233+2235/2213/2241)	601,06
	AVA2214	Centrale bevestiging, swing-away naar links, balscharnier	NC (2251+2218), 1404, 1405, 1339, (2231/2232+2208/2214), (2233+2236/2214/2242)	601,06
	AVZ2239	Individuele bevestiging per verzoek (Special) - MEER INFO VEREIST		Op aanvraag
DUBBELE BEDIENING: BEGELEIDERSBEDIENING + MONTAGE				
	AVA2220	Begeleidersbediening: REM050	NC 2108, 2205, 2206, 1221, 1222, 2128, (2201+1283/1224), (2227/2228+2201/2203/2204)	655,69
	AVA2219	Begeleidersbediening: Compact Dual Control LiNX (DLX-ACU200)	"NC 1221, 1222, 2108, 2128, (2227/2228+2201/2203/2204/2205), 2201"	849,12
	AVA2245	Invacare LiNX IDC Dual control	NC 1207, 1208, 2108, 2128, 2201	1185,25
	AVA1207	Standaard beugel rechts gemonteerd	NC 2245, (2229+1287)	

	CODE	Omschrijving		Publieke prijs in €, 6% BTW inbegrepen
	AVA1208	Standaard beugel links gemonteerd	NC 2245, (2229+1286)	
	AVA1221	Afneembare beugel rechts	NC 2219, 2220, (2229+1287)	50,00
	AVA1222	Afneembare beugel links	NC 2219, 2220, (2229+1286)	50,00
DUBBELE BEDIENING: COMPACTE BEDIENINGEN + MONTAGE			Altijd stuurkast REM400/500 aanduiden	
	AVA2231	Proportionele Compact Remote DLX-CR400	NC 2201, 2203, 2204	721,04
	AVA2232	Proportionele Compact Remote Low Force DLX-CR-400LF	NC 2201, 2203, 2204	849,12
	AVA2207	Rechts gemonteerd	NC 1404, (1207/1707+2201/2203/2204/2205)	
	AVA2208	Links gemonteerd	NC 1405, (1208/1708+2201/2203/2204/2205)	
	AVA2213	Centraal gemonteerd, swing-away naar rechts (Nucleus)	NC (2251+2217), 1404, 1405, 1415	601,06
	AVA2214	Centraal gemonteerd, swing-away naar links (Nucleus)	NC (2251+2218), 1404, 1405, 1339	601,06
	AVZ2215	Individuele bevestiging per verzoek (Special) - MEER INFO VEREIST		Op aanvraag
DUBBELE BEDIENING: ALTERNATIEVE JOYSTICKS OF INPUT + MONTAGE			Altijd stuurkast REM400/500 aanduiden	
Kinbesturing + montage				
	AVA2229	Proportionele kinbediening (ASL138)	2201, 2203, 2204, 1350, 1432, 1427, 1496, 1495	2.279,00
	AVA1289	Swing Away beugel naar rechts, manueel (ASL628); altijd met Elan Hoofdsteun		
	AVA1288	Swing Away beugel naar links, manueel (ASL628); altijd met Elan Hoofdsteun		
	AVA1287	Swing Away beugel naar rechts, elektrisch	NC 2125, 2227, (2219+1207), (2245+1221), 1404, 1415, 1312	454,43
	AVA1286	Swing Away beugel naar links, elektrisch	NC 2125, 2228, (2219+1208), (2245+1222), 1405, 1339, 1363	454,43
Alternatieve besturing van de zitunit: LINX 10-way switch			In combinatie met alternatieve joystick: enkel aan de andere zijde van de joystick	
	AVA2251	10_way switch		
	AVA2217	bevestiging rechts, vooraan	NC 2209, 2213; (2231/2232+2207)	50,00
	AVA2218	bevestiging links, vooraan	NC 2210, 2214, (2231/2232+2208)	50,00
	AVA2227	bevestiging rechts, achteraan voor begeleider	NC 2128, 1287	50,00
	AVA2228	bevestiging links, achteraan voor begeleider	NC 2128, 1286	50,00
	AVA2252	verbindingloom met jack sockets voor 10_way switch		
	AVA2225	Zonder montage		
USB lader				
	AVA2253	USB lader poort DLX-USB02-A	NC 2110, 1145, (2132/2134+2191/2181/2192/2194+2184/2185/2186/2187/2188/2189), 2701, 2702, 2703, 2704, 2705, 2706	195,00
	AVA2207	rechts gemonteerd		
	AVA2208	Links gemonteerd		
LINX ACCESSOIRES (niet gemonteerd!)				
	AVA2300	Niet gemonteerd		
	AVZ2301	Gemonteerd en geprogrammeerd (Special)		Op aanvraag
BUDDY BUTTONS			loom 2252 nodig als REM400/500 niet is gekozen	
	AVA1685	Rood		99,95
	AVA1686	Geel		99,95
	AVA1687	Groen		99,95
	AVA1690	Blauw		99,95
EGG SWITCH			loom 2252 nodig als REM400/500 niet is gekozen	
	AVA2254	Zwart		99,95
PIKO BUTTONS			loom 2252 nodig als REM400/500 niet is gekozen	
	AVA1711	Rood		99,95
	AVA1712	Geel		99,95
	AVA1713	Groen		99,95

	CODE	Omschrijving		Publieke prijs in €, 6% BTW inbegrepen
	AVA1714	Oranje		99,95
	AVA1715	Blauw		99,95
	AVA1716	Zwart		99,95
BODYPOINT JOYSTICK KNOPPEN				
	AVA2721	3 inch U-vormig joystickknop, Bodypoint PC101A		prijs op aanvraag
	AVA2722	4 inch U-vormig joystickknop, Bodypoint PC102A		prijs op aanvraag
	AVA2723	rubber, koepelvormige joystickknop, Bodypoint PC107A		prijs op aanvraag
	AVA2724	paddestoelvormige joystickknop, Bodypoint PC110A		prijs op aanvraag
OPTIES ONDERSTEL				
FRAME KLEUREN				
◆	AVA0228	Framekleur: Black		
	AVA0252	Framekleur: Artic White		
BEKAPINGSKLEUREN MIDDENSTUK				
	AVA0242	Pearl Night Blue		25,00
	AVA0243	Metallic Silver		25,00
◆	AVA0224	Black		
	AVA0204	Transparent Cherry Red		25,00
	AVA0222	Artic White		25,00
	AVA0248	Grasshopper Green		25,00
	AVA0279	Sunshine Yellow		25,00
BEKAPINGSKLEUREN ZIJSTUKKEN				
	AVA0284	Pearl Night Blue		25,00
	AVA0285	Metallic Silver		25,00
◆	AVA0265	Black		
	AVA0261	Transparent Cherry Red		25,00
	AVA0253	Artic White		25,00
	AVA0250	Grasshopper Green		25,00
	AVA0254	Sunshine Yellow		25,00
VELG KLEUREN				
	AVA0290	Witte velgen	NC 0851, 0855, 0853, 0771, 0750, 0773	20,00
	AVA0292	Zilver velgen		20,00
	AVA0291	Zwarte velgen	NC 0851, 0855, 0853, 0771, 0750, 0773	
VOORWIELEN				
	AVA0804	10" voorwielen met luchtbanden, zwart	NC 0771, 0750, 0773	
	AVA0805	10" voorwielen, puncture proof, solid inlay, zwart	NC 0771, 0750, 0773	
	AVA0806	10" voorwielen, volle banden, zwart	NC 0771, 0750, 0773	
	AVA0851	10" voorwielen, luchtbanden, grijs	NC 0704, 0705, 0706, 0290, 0291	10,00
	AVA0855	10" voorwielen, puncture proof, solid inlay, grijs	NC 0704, 0705, 0706, 0290, 0291	10,00
	AVA0853	10" voorwielen, volle banden, grijs	NC 0704, 0705, 0706, 0290, 0291	10,00
ACHTERWIELEN				
	AVA0714	14" achterwielen met luchtbanden 12.5 x 2.25, zwart	NC 0851, 0855, 0853	
	AVA0715	14" achterwielen met volle banden 12.5 x 2.25 puncture proof, zwart	NC 0851, 0855, 0853	
◆	AVA0706	14" achterwielen met volle banden 12.5 x 2.25 puncture proof, zwart	NC 0851, 0855, 0853	
	AVA0771	Achterwielen 14", luchtbanden, grijs	NC 0804, 0805, 0806, 0290, 0291	10,00
	AVA0750	Achterwielen 14", volle banden, grijs	NC 0804, 0805, 0806, 0290, 0291	10,00
	AVA0773	Achterwielen 14", lekvrije laag, grijs	NC 0804, 0805, 0806, 0290, 0291	10,00
DUAL SWING TECHNOLOGY				
◆	AVA1200	Dual Swing Technology veersysteem		
ACHTER VERING				
	AVA1217	Achtervering met zachte schokbrekers (tot 90kg)	NC 1021, 1094	
	AVA1218	Achtervering met medium schokbrekers (tot 136kg)	NC 1021, 1094	
	AVA1219	Achtervering met harde schokbrekers (vanaf 136kg tot 160kg)	met lift altijd harde schokdempers	



Standaard dubbele bediening

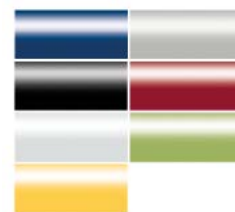

	CODE	Omschrijving		Publieke prijs in €, 6% BTW inbegrepen
SNELHEID				
	AVA1282	Motoren 6 km/u		
◆	AVA1283	Motoren 10 km/u	NC (2201+2220)	
	AVA1224	DuraWatt motoren 12 km/u	NC (2201+2220), 1259, DX2	549,95
BATTERIJEN				
	AVA1259	Batterijen 60Ah (gel)	NC 1224	
◆	AVA1364	Batterijen 73,5Ah (gel)		
G-TRAC				
	AVA1215	G-trac		717,93
LADER				
◆	AVA1343	Lader Opticharge 8A (200-250V)		
	AVA1313	Lader Opticharge 10A		50,00
ANTI-TIPPER				
◆	AVA1205	Standaard Antikip		
VERLICHTING				
◆	AVA1437	LED verlichting met richtingaanwijzers	NC 1638, 1643, 2201, 2203	
	AVA1254	Zonder verlichting		
STOEPENKLIMMER				
	AVA1244	Stoepklimmer	NC 0522	405,96
FIXATIE				
◆	AVA1493	4-punts fixatie (voor vervoer zonder gebruiker)		
	AVA1494	4-punts fixatie (voor vervoer met gebruiker; getest volgens ISO 7176-19;2001) (Geschikte hoofdsteun verplicht!)	NC 2128	
VEILIGHEIDSGORDEL				
◆	AVA1329	Heupgordel met auto slot	NC 2701, 2702, 2703, 2704, 2705, 2706	
	AVA2113	Heupgordel met auto slot voor Modulite zitunit (railbevestiging)	NC 1145, 2110, (2132+2191/2183/2181), 2701, 2702, 2703, 2704, 2705, 2706	
BODYPOINT GORDELS (incl montage kit)				
	AVA2701	Evoflex Pelvic Stabilizer, Rehab Latch Maat L (lengte 620 mm)	NC 1150, 1172, 2110, 2121, 2122, 2132, 2184, 2185, 2186, 2187, 2188, 2189, 1329, 2113	233,00
	AVA2702	Evoflex Pelvic Stabilizer, Rehab Latch Maat M (lengte 460 mm)	NC 1150, 1172, 2110, 2123, 2124, 2132, 2184, 2185, 2186, 2187, 2188, 2189, 1329, 2113	233,00
	AVA2703	2-Punts Heupgordel, Ctr-Pull, Drukknop, Cinch-montage Maat L (lengte 620 mm)	NC 1150, 1172, 2110, 2121, 2122, 2132, 2184, 2185, 2186, 2187, 2188, 2189, 1329, 2113	212,00
	AVA2704	2-Punts Heupgordel, Ctr-Pull, Drukknop, Cinch-Montage Maat M (lengte 460 mm)	NC 1150, 1172, 2110, 2123, 2124, 2132, 2184, 2185, 2186, 2187, 2188, 2189, 1329, 2113	212,00
	AVA2705	2-Punts Heupgordel, Dual-Pull, Side-Release knop, Cinch-Montage Maat L (lengte 620 mm)	NC 1150, 1172, 2110, 2121, 2122, 2132, 2184, 2185, 2186, 2187, 2188, 2189, 1329, 2113	233,00
	AVA2706	2-Punts Heupgordel, Dual-Pull, Side-Release knop, Cinch-Montage Maat M (lengte 460 mm)	NC 1150, 1172, 2110, 2123, 2124, 2132, 2184, 2185, 2186, 2187, 2188, 2189, 1329, 2113	233,00
ACHTERUITKIJKSPIEGEL				
	AVA1415	Achteruitkijkspiegel rechts	NC 2209, 2213, 1287, 2217, 2235, 2241	63,05
	AVA1339	Achteruitkijkspiegel links	NC 2210, 2214, 1286, 2218, 2236, 2242	63,05
ACCESSOIRES				
	AVA2128	Rughaken op Modulite zitunit (max laadvermogen tot 6 kg = impact op het max. gebruikersgewicht)	NC 1145, 1494, 2172, 2173, 2161, 2227, 2228, 2220, 2219, 2229, 2245, 1602, 1616, 1643, 1644, 1618, 1640, 1720, 1645, 1719	150,00
	AVA1438	Bagagerek	NC 1367; (1145+1045+0339) 0039, 0041, 0042, 0049, 0051, 0052	511,98
	AVA1312	Stokhouder rechts	NC 1287	53,13
	AVA1363	Stokhouder links	NC 1286	53,13
	AVA1416	Spatborden voorwielen	NC 1209, 0811, 0813	
	AVA1417	Spatborden achterwielen		
	AVA1404	Naar rechts wegklapbare tafel	NC 1207, 1707, 2209, 2213, 2214, 1607, 1608, 1612, 0383, 1287, 2235, 2236, 2241, 2242, 2207	193,89
	AVA1405	Naar links wegklapbare tafel	NC 1208, 1708, 2210, 2213, 2214, 1607, 1608, 1612, 0383, 1286, 2235, 2236, 2241, 2242, 2208	193,89
	AVA1333	Gereedschapskit		10,00
	AVZ1379	Urenteller		400,99

CODE	Omschrijving	Publieke prijs in €, 6% BTW inbegrepen
AVZI300	Speciale aanpassingen	Op aanvraag
Kijk voor onze vier- en vijfpunts gordels op de aparte prijslijst		
Invacare Unique		



Provider's information

Company

Customer No.

Address

Phone

Email

Consignment

Date

Model

Wheelchair usage: Mainly indoor Mainly outdoor Both indoor and outdoor

Clients information

Name (optional)

Age

Disability

Required chair's dimensions

Position	Description	Dimension	Unit
A	Overall width		mm
B	Back support angle		deg.
C	Overall height (w/o head support)		mm
D	Overall length		mm
E	Seat to floor height		mm
F	Leg support angle		deg.

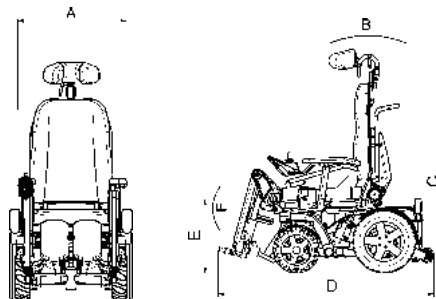

Trusted Solutions,
Passionate People



Client's data

Description	Dimension	Unit
Height		cm
Weight		kg
Waist		cm
Thigh		cm
Lower leg circumference		cm
Leg support angle		deg.
1 Hip width		cm
2 Seat to top of head		cm
3 Seat to shoulder		cm
4 Seat to elbow		cm
5 Knee to back		cm
6 Knee to heel		cm

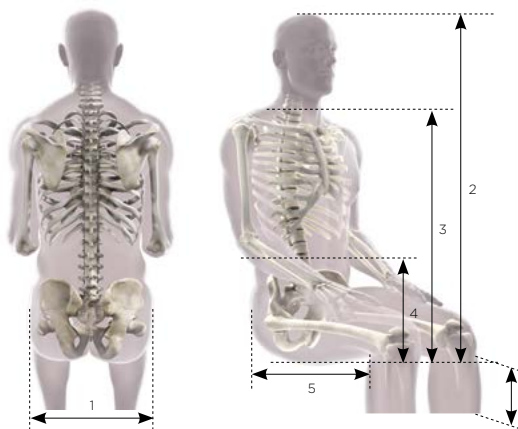

Additional Information

Annotations

Images / sketches



Yes, you can.®

Invacare nv
Autobaan 22 - 8210 Loppem - België - www.invacare.be

Invacare® TDX® SP2

Elektronische middenwiel aangedreven rolstoel voor gebruik binnen en buiten
Garantie: algemeen: 2 jaar; batterijen: 1 jaar
Max. gebruikersgewicht: 180 kg, met 10 km/u motoren; met lift en kanteling:
150kg.
Prijzen in Euro 6% BTW incl. Prijzen excl € 0,33 recuperel excl BTW

Datum :

Referentie:

Dealer:

 Gelieve uw keuze aan te geven door een kruisje in het vierkantje

◆ Standaard optie

○ Optie zonder meerprijs

CODE	Omschrijving	Publieke prijs in €, 6% BTW inbegrepen
◆ ARH0000	TDX-SP2 Basic Model	6.531,73
ARW0007	TDX-SP2 Voetbal Model	NC 1092, 1093, 1094, 0977, 1282, 1284, 1378, 1312, 1363, 1404, 1405, 1415, 1339, 1095, 1145 Op aanvraag
ARW0071	TDX-SP2 Low Rider Model Zithoogte 420 mm; 73,5Ah batterijen	NC 1091, 1092, 1145, 1095, 2110, altijd met lift en zitkanteling 6.733,24
ARW0072	TDX-SP2 Low Rider Model Zithoogte 403 mm; 60Ah batterijen	NC 1091, 1092, 1145, 1260, 1095, 2110, 2191, 2198, altijd met lift en zitkanteling 6.733,24
ARW0000	TDX-SP2 Special Model	Op aanvraag
MODULITE ZITEENHEID		
◆ ARH2100	I. Modulite Ziteenheid	NC 0055, 0522, 0564, 0599
ZITPLAAT/ZITZEIL		
◆ ARH2110	Vaste zitplaat, breedte 43 mm	NC 0071, 0072, 0073, 0074, 0977, 1092, 1093, 1094, 1095, 1332, 2113, 2121, 2123, 2124, 2162, 2163, 2108, 2172, 2173, 0556, 0589, 2129, 2130, 1095, 2193, 2194, 2192, 2184, 2185, 2186, 2187, 2188, 2189, 2179, 1719, 2229, 2701, 2702, 2703, 2704, 2705, 2706
ARH2111	Verstelbaar zitframe met zitplaat en zijrails, breedte 380 tot 530 mm	NC 2141, 2161
ARH2112	Verstelbaar zitframe met zitzeil naspanbaar en zijrails, breedte 380 tot 530 mm (+3 mm zithoogte)	NC 2141, 2161 145,42
ARH2109	Verstelbaar zitframe voor universele zitunit	NC 2161, 2141, 2142, 2143, 2144
ZITBREEDTE (enkel voor verstelbaar zitframe met zitplaat)		
ARH2121	380 mm	NC 2110, 2143, (2138+2142/2147/2144), (0977+2229+1287); 2701, 2703, 2705, (0977+2233/2240/+2235/2213/2241)
◆ ARH2122	430 mm	NC (2138+2142/2147), 2701, 2703, 2705
ARH2123	480 mm	NC 2110, (2138+2142/2147), (0071/0072/0073/0074+2129+2184/2185/2186/2187/2188/2189), 2702, 2704, 2706
ARH2124	530 mm	NC 2110, 2174, 2175, 2176, 2177, 2178, 2143, (2111/2112/2109+2192/2194+2172/2173), (2132+2147/2144), 2702, 2704, 2706 224,19
ZITDIEPTE		
ARH2132	410 mm	NC 2130, 2196, 2197, 2198, (2195+1607/1404/1405)(2191/2183/2181+2113), (2124+2147/2144) (2184/2185/2186/2187/2188/2189+0556), 2701, 2702, 2703, 2704, 2705, 2706
◆ ARH2134	460 mm	
ARH2136	510 mm	NC 2143
ARH2138	560 mm (in combinatie met Flex3 naspanbare rug is de ZD 30mm korter)	NC 2129, 2141, 2143, 2144, Vi en Libra kussen
Rail voor zitdiepte bepaling		
ARH2129	Standaard (zitdiepte 410 mm - 510 mm)	NC 2110, 2138
ARH2130	Verlengd (zitdiepte 510 mm - 560 mm)	NC 2110, 2132, 2134
ZITKUSSEN		

	CODE	Omschrijving	Publieke prijs in €, 6% BTW inbegrepen	
◆	ARH2141	Standaard zitkussen, 50 mm dikte	NC 2109, 2111, 2112, 2138, 2152, 2153, 2154, 2155	
	ARH2142	Flotech Lite, 75 mm dikte (tot 127kg)/ Contour, 100 mm dikte (tot 152kg)	NC 2109, (2121/2122/2123+2138), (2138+2152/2153/2154)	212,07
	ARH2143	Flotech ContourVisco 430x430 mm (tot 125kg)	NC 2109, 2136, 2121, 2124, 2138, 2155	217,07
	ARH2147	MatrX Libra kussen, hoogte 90mm	NC 2109, 2124+2132, 2155	484,73
	ARH2144	MatrX Vi kussen, zitdiepte 460 mm (Mesh)	NC 2109, 2132, 2136, 2138	424,14
	ARH2140	Regelbare basisplaat voor Adkussen		
RUGFRAME				
◆	ARH2161	Rugframe afneembaar, hoogte 480 mm (enkel manuele verstellingen)	NC 2108, 2111, 2112, 2109, 2172, 2173, 0977, 1307, 2128	
	ARH2162	Met lange rugbuizen en instelbare beugel	NC 2110	
	ARH2163	Met korte rugbuizen en instelbare beugel	NC 2110, 2172, 2173	
DUWHANDVATEN VOOR RUGBUIZEN				
	ARL2107	Rugbuizen met duwhandvaten	NC 2161	
	ARL2108	Rugbuizen zonder duwhandvaten	NC 2161, 1307, 1332, 1378, 1495, 2220, 2202, 1720, 1602, 1616, 1643, 1644, 1618, 1640, 1645, (2170, 2171/2174/2175/2176/2177/2178+1350/1432/1427), 2202, 2221, 2222, 2223, 2220, 2219, 2245	
RUGBEKLEDING				
◆	ARH2171	Standaard rug	NC 2152, 2153, 2154, 1445, 1446, 1496, (2108+1350/1432/1427), 2155, 2230, 2247, 2322, 2323, 2324, 2325, 2326, 2327	
	ARH2179	Flex3 Naspanbare rug (lang: 540 mm/ kort: 480 mm)	NC 2110, 2151, 2153, 2154, 2192, 2193, 2194, 2199, 1445, 1446, 1719, 2229, 2155, 2230, 2247, 2322, 2323, 2324, 2325, 2326, 2327	145,42
	ARH2172	Flex3 instelbare rugplaat (zonder kussen)	NC 2110, 2161, 2163, (2109/2111/2112+2124+2192/2194)	117,37
	ARH2173	Flex3 instelbare rugplaat met Laguna kussen	NC 2110, 2161, 2163, (2109/2111/2112+2124+2192/2194)	224,09
MatrX ruggen - breedte komt overeen met de gekozen zitbreedte (niet met zitbreedte 53cm)				
	ARH2174	MatrX Posture Back, hoogte 400 mm (Mesh)	"NC 1445, 1446, 1496, 2124 (2108+1350/1432/1427)"	224,09
	ARH2175	MatrX Posture Back, hoogte 500 mm (Mesh)	"NC 1445, 1446, 1496, 2124 (2108+1350/1432/1427)"	224,09
	ARH2176	MatrX Elite Back, hoogte 500 mm (Mesh)	"NC 1445, 1446, 1496, 2124 (2108+1350/1432/1427)"	224,09
	ARH2177	MatrX Elite TR, hoogte 500 mm (Mesh)	"NC 1445, 1446, 1496, 2124 (2108+1350/1432/1427)"	424,14
	ARH2178	MatrX Elite Deep Back, hoogte 500 mm (Mesh)	"NC 1445, 1446, 1496, 2124 (2108+1350/1432/1427)"	545,32
	ARH2170	Enkel rugframe, zonder rug	NC 1496, 1445, 1446 (2108+1350/1432/1427), 2322, 2323, 2324, 2325, 2326, 2327	
KLEUR VAN DE BEKLEDING (niet te bepalen bij Mesh)				
◆	ARH2151	Zwart nylon		
	ARH2152	Zwart Dartex	NC 2141, 2171, (2138+2142)	
	ARH2153	LK versie (zwart met naden in oranje)	NC 2141, 2171, (2138+2142), 2179	117,37
	ARH2155	Zwarte spacer	NC 2141, 2143, 2144, 2147, 2171, 2179	35,00
ARMSTEUN				
◆	ARH2191	Afneembare T-armsteun, in hoogte instelbaar 290 - 360 mm	NC 2132+2113, niet breedte-instelbaar op low rider	
	ARH2181	Afneembare T-armsteun, in hoogte instelbaar (50mm hoger)	NC 2132+2113	10,00
	ARH2198	Gepolsterde armpad met geïntegreerde kledijbeschermer	"NC 2132, 2195, 2196, 2197, 2199	
	ARH2183	Inwaartse armsteun (-25 mm van breedte van het zitframe per kant)	2184, 2185, 2186, 2187, 2188, 2189, 1611"	
	ARH2193	Flip-up armsteun	NC 2110, 1445, 1446, 2179	150,00
	ARH2192	Volgende armsteunen (hoogte instelbaar 230-300 mm)	NC 2110, 1445, 1446, (2109/2111/2112+2124+2172/2173), 2179	250,00
	ARH2194	Volgende armsteunen (hoogte instelbaar 300-360 mm)	NC 2110, 1445, 1446, (2109/2111/2112+2124+2172/2173), 2179	250,00
	ARH2190	Zonder armsteun	NC 1478, 1479, 1480	
ARMPAD				
◆	ARH2195	Korte armpad (325 mm)	NC 2198	

	CODE	Omschrijving		Publieke prijs in €, 6% BTW inbegrepen
	ARH2196	Lange armpad (375 mm)	NC 2132, 2198	
	ARH2197	Ergonomische armpad (397 mm)	NC 2132, 2198, 2230, 2247	46,43
	ARH2199	Zachte armpad (397 mm)	NC 2198, 2179, 1611	46,43
HEUPONDERSTEUNING				
	ARH2184	Heupsteun links; 140 mmX100 mm	NC 2110, 2198, 2183, (2132+0556), 2701, 2702, 2703, 2704, 2705, 2706	134,31
	ARH2186	Heupsteun links; 230 mmX100 mm	NC 2110, 2198, 2183, (2132+0556), 2701, 2702, 2703, 2704, 2705, 2706	134,31
	ARH2188	Heupsteun links; 330 mmX100 mm	NC 2110, 2198, 2183, (2132+0556), 2701, 2702, 2703, 2704, 2705, 2706	134,31
	ARH2185	Heupsteun rechts; 140 mmX100 mm	NC 2110, 2198, 2183, (2132+0556), 2701, 2702, 2703, 2704, 2705, 2706	134,31
	ARH2187	Heupsteun rechts; 230 mmX100 mm	NC 2110, 2198, 2183, (2132+0556), 2701, 2702, 2703, 2704, 2705, 2706	134,31
	ARH2189	Heupsteun rechts; 330 mmX100 mm	NC 2110, 2198, 2183, (2132+0556), 2701, 2702, 2703, 2704, 2705, 2706	134,31
	ARH2164	Bevestiging voor heupsteun (155 mm)		Op Aanvraag
	ARH2165	Bevestiging voor heupsteun (206 mm)		Op Aanvraag
ZITOPTIES				
	ARH1350	Neksteun, instelbaar in diepte	NC (2108+2171/2174/2175/2176/2177/2178), 2230, 2247, (2229+1288/1289)	181,77
	ARH1432	Hoofdsteun, zijwaarts instelbaar	NC (2108+2171/2174/2175/2176/2177/2178), 2230, 2247, (2229+1288/1289)	181,77
	ARH1427	Hoofdsteun met wangondersteuning (Dartex)	NC (2108+2171/2174/2175/2176/2177/2178), 2230, 2247, (2229+1288/1289)	277,80
	ARH2323	Elan Standaard Pad 150 mm / 6" breed met standaard hoesebekleding (ESP26) compleet met Elan Hoofdsteun Hardware (MEHW)	NC 2171, 2179, 2230, 2247, 2170	435,00
	ARH2324	Elan Standaard Pad 255 mm / 10" breed met standaard hoesebekleding (ESP26) compleet met Elan Hoofdsteun Hardware (MEHW)	NC 2171, 2179, 2230, 2247, 2170	181,77
	ARH2322	Elan Standaard Pad 355 mm / 14" breed met standaard hoesebekleding (ESP26) compleet met Elan Hoofdsteun Hardware (MEHW)	NC 2171, 2179, 2230, 2247, (2229+1288/1289), 2170	435,00
	ARH2325	Elan Occipitale Pad 230x180 mm / afmetingen 9"x7" met standaard cover (EOP23) compleet met Elan Hoofdsteun Hardware (MEHW)	NC 2171, 2179, 2230, 2247, 2170	435,00
	ARH2326	Elan Occipitale Pad 305x200 mm / afmetingen 12"x8" met standaard cover compleet met Elan Hoofdsteun Hardware (MEHW)	NC 2171, 2179, 2230, 2247, 2170	435,00
	ARH2327	Elan 4 Punts Hoofdsteun Pad 280x255 mm / afmetingen 11"x10" met standaard cover compleet met Elan Hoofdsteun Hardware (MEHW)	NC 2171, 2179, 2230, 2247, 2170	587,99
	ARH1446	Zijpelotten (paar) (Dartex) met verlengde arm en standaard pad	NC 2170, 2171, 2174, 2175, 2176, 2177, 2178, 2179, 2192, 2193, 2194	196,32
	ARH1445	Zijpelotten (paar) (Dartex) met verlengde arm en multi-instelbare pad	NC 2170, 2171, 2174, 2175, 2176, 2177, 2178, 2192, 2193, 2194	196,32
ZITVERSTELLINGEN VOOR MODULITE				
◆	ARH1091	Manueel instelbare zitkanteling (0°-12°)	NC 0071, 0072, 0073, 0074, 2054	
	ARH1092	Elektrische zitkanteling (0°-20°) tot 136kg (zonder lift)	NC 0007, 0071, 0072, 0073, 0074, 2110, 2054, 2201, 2202	1151,23
	ARH1095	Elektrische HD zitkanteling (0°-20°) tot 180kg (zonder lift)	NC 0007, 0071, 0072, 0073, 0074, 2110, 2054, 2201, 2202	1151,23
	ARH1093	Elektrische zitkanteling (0°-30°) met schuifcompensatie (ZH 460 mm)	NC 0007, 0071, 0072, 0073, 0074, 2110, 2201, 2202	1151,23
	ARH1094	Elektrische zitlift (30cm; 30°) (ZH 460 mm)	NC 0007, 2110, 1638, 1639, 1643, 1644, 2201, 2202	2666,01
ZITHOOGTE ENKEL VOOR 1092 EN 1095				
	ARH0354	Zithoogte 450 mm		
	ARH0364	Zithoogte 475 mm		
VASTE ZITKANTELING NAAR VOOR			enkel met 1093 of 1094	
	ARH2054	"5° voorwaartse kanteling, stahulp (vermindert de achterwaartse kanteling met 5°)"	NC 1091, 1092, 1095	150,00
RUGVERSTELLINGEN VOOR MODULITE				

	CODE	Omschrijving		Publieke prijs in €, 6% BTW inbegrepen
◆	ARH0975	Manueel instelbare rughoek		
	ARH097A	schuifcompensatie voor elektrische rug		257,89
	ARH0977	Elektrische rughoekverstelling	NC 0007, 2110, 2201, 2202	1151,23
MAX ZITEENHEID				
	ARHI145	Max Seat Unit	NC 0007, 0071, 0072, 0526, 0565, 0555, 0566, 0554, 1332, 2113, 1607, 1608, 1612, 1404, 1405, 2253, 2205, 2206, 2128, 2229, 2258, 2701, 2702, 2703, 2704, 2705, 2706	695,00
ZITBREEDTE (+10cm aan de armsteunen)				
◆	ARH0348	490 mm		
	ARH0378	550 mm		
	ARH0380	610 mm	NC 0503, 0536, 0546	
ZITDIEPTE standaard met zitkussen Max				
◆	ARH0396	560 mm		
	ARH0397	595 mm		
	ARH0398	610 mm		
ADAPTER VOOR ZITDIEPTE VERMINDERING			Nodig voor zitbreedte 490 mm in combinatie met zitdiepte 595 of 630 mm	
	ARH0399	Adapter om de zitdiepte te verkleinen met 130 mm		
RUG OPTIES				
◆	ARHI106	Naspanbare rug (630-680 mm met zitbreedte 550/610 mm; 570-620 mm met zitbreedte 490 mm)		145,42
BEKLEDING				
◆	ARH0278	Dartex		
ARMSTEUNEN (Versterkte, diepte instelbare bevestiging)				
◆	ARH0635	Vaste armsteun, 250-340 mm, hoogte instelbaar; afneembaar		
	ARH0636	Vaste armsteun, 290-380 mm, hoogte instelbaar; afneembaar		
◆	ARH0690	Zonder armsteun	NC 0647, 0649	
◆	ARH0647	Korte armpad (325 mm)	NC 0690	
◆	ARH0649	Lange armpad (375 mm)	NC 0690	
DUWSTANG				
◆	ARHI307	Duwstang		
HOOFDSTEUN				
	ARHI432	Hoofdsteun, zijwaarts instelbaar		181,77
	ARHI427	Hoofdsteun met wangondersteuning (Dartex)		277,80
ZITVERSTELLINGEN				
◆	ARHI091	Manueel instelbare zitkanteling (0 - 12°)		
	ARHI092	Elektrische zitkanteling (0 - 20°) tot 136kg	NC 2201	1151,23
	ARHI095	Elektrische HD zitkanteling (0 - 20°) tot 180kg	NC 2201	1151,23
ZITHOOGTE INSTELLING				
	ARHI024	470 mm		
	ARHI046	495 mm		
RUGVERSTELLINGEN				
◆	ARH0958	Manueel instelbare rugverstelling met draaiknop	(0° - 25°)	
	ARH0947	Elektrische rughoekverstelling met schuifcompensatie	NC 2201	1151,23
BEENSTEUNEN / VOETSTEUNEN				
CENTRAAL GEMONTEERDE BEENSTEUN				
	ARH0556	Hoekinstelbaar	NC 2110	242,36
	ARH0589	LNK Elektrische centrale beensteun, lengtecompensatie	NC 2110, 2201	1.211,82
	ARH0501	zonder hanger		
◆	ARH0583	Kuitpad		
VOETPLATEN/VOETENPLAAT VOOR CENTRALE BEENSTEUN				
	ARO2365	Hoek en breedte instelbare voetplaten S (127 W x 190 mm D / 5"x7.5")		109,06
	ARO0559	Hoek en breedte instelbare voetplaten M (140 W x 240 mm D / 5.5"x9.5")		109,06
	ARO0516	Hoek en breedte instelbare voetplaten L (150 W x 290 mm D / 6"x11.5")		109,06
	ARO2366	Hoek instelbare voetenplaat S (305 W x 215 mm D / 12"x8.5")	NC 0556	109,06

	CODE	Omschrijving		Publieke prijs in €, 6% BTW inbegrepen
	ARO0517	Hoek instelbare voetenplaat M (305 W x 275 mm D / 12"x10.75")	NC 0556	109,06
INDIVIDUELE BEENSTEUN LINKS				
	ARH0565	Standaard voetsteun 80° vast; links	NC 0546, 0547, 0548, 0549, 0509, 1145	
	ARH0555	Amputatiesteun	NC 0505, 0509, 0511, 1145, 0549, 0546, 0547, 0548	121,03
◆	ARH0536	Hanger Vari F links	NC 0380, 0566, 0554	
	ARH0537	Hanger Vari A links	NC 0505, 0566, 0554	121,18
	ARH0538	Hanger ADM 0° - 80° links	NC 0505, 0566, 0554	139,36
	ARH0539	Hanger ADE 0° - 80° links	NC 0505, 0566, 0554, 2201	605,91
	ARH0535	Zonder beensteun links	NC 0505, 0509, 0511	
INDIVIDUELE BEENSTEUN RECHTS				
	ARH0566	Standaard voetsteun 80° vast; rechts	NC 0536, 0537, 0538, 0539, 0506, 1145	
	ARH0554	Amputatiesteun	NC 0502, 0506, 0508, 1145, 0539, 0536, 0537, 0538	121,03
◆	ARH0546	Hanger Vari F rechts	NC 0380, 0565, 0555	
	ARH0547	Hanger Vari A rechts	NC 0502, 0565, 0555	121,18
	ARH0548	Hanger ADM 0° - 80° rechts	NC 0502, 0565, 0555	139,36
	ARH0549	Hanger ADE 0° - 80° rechts	NC 0502, 0565, 0555, 2201	605,91
	ARH0545	Zonder beensteun rechts	NC 0502, 0506, 0508	
INDIVIDUELE VOETPLATEN LINKS				
◆	ARH0505	Vaste voetplaat links	NC 0535, 0537, 0538, 0539	
	ARH0509	Hoekinstelbare voetplaat links	NC 0535, 0565, 0555	
	ARH0511	Hoek- en diepteverstelbare voetplaat links	NC 0535	54,53
INDIVIDUELE VOETPLATEN RECHTS				
◆	ARH0502	Vaste voetplaat rechts	NC 0545, 0547, 0548, 0549	
	ARH0506	Hoekinstelbare voetplaat rechts	NC 0545, 0566, 0554	
	ARH0508	Hoek- en diepteverstelbare voetplaat rechts	NC 0545	54,53
BEEENSTEUNEN PER PAAR				
◆	ARH0564	Verstevigde beensteunen met vaste hoek (niet afneembaar zonder tools) met kuitpad	NC 2100, 0504, 0512, 0513, 0522	
	ARL0526	Standaard voetsteunen 80°	NC 0504, 0522, 1145	
	ARH0503	Hangers Vari F per paar	NC 0599	
	ARH0533	Hangers Vari A per paar	NC 0512, 0514, 0599	242,36
	ARH0532	Hangers ADM 0° - 80° per paar	NC 0512, 0514, 0522, 0599	278,72
	ARH0531	Hangers ADE 0° - 80° per paar	NC 0512, 0514, 0522, 0599, 2201	1.211,82
	ARH0501	Zonder hangers	NC 0504, 0512, 0513, 0514, 0522, 0599	
VOETPLATEN PER PAAR				
◆	ARH0512	Vaste voetplaten	NC 0501, 0531, 0532, 0533, 0564	
	ARH0504	Hoekinstelbare voetplaten per paar	NC 0501, 0564, 0526	
	ARH0513	Hoek- en diepteverstelbare voetplaten per paar	NC 0501, 0564	109,06
EENDELIGE VOETENPLAAT				
	ARH0599	Hoekinstelbaar; HD flip-up voetenplaat (aanbevolen voor zitbreedtes vanaf 550 mm); enkel voor Max zitunit	Enkel voor Max zitunit en met 0564	216,01
	ARH0522	Hoekinstelbaar voetenplaat tot 200kg(aanbevolen voor zitbreedte vanaf 550 mm); enkel voor Max zitunit	Enkel voor Max zitunit en met 0503	109,06
	ARW0514	Hoekinstelbare voetenplaat voor voetbalstoel	enkel met ARW0007	Op aanvraag
LINX BEDIENING				
STUURKASTEN				
	ARH2201	REM110: LINX bediening Drive only	NC 1367, 1437, 1092, 1095, 1093, 1094, 0977, 0947, 0589, 0539, 0549, 0531; (2220+1284/1283), 2229, 2231, 2232, 2230, 2247, 2257, 2233, 2240, 2270, 2219, 2245	
	ARH2203	REM211: LINX bediening met 3 rijprofielen; zonder lichten	NC 1367, 1437, 2229, 2231, 2232, 2230, 2247, 2257, 2233, 2240, 2270	
◆	ARH2204	REM216: LINX bediening met 3 rijprofielen; met lichten	NC 2229, 2231, 2232, 2230, 2247, 2257, 2233, 2240, 2270	
	ARH2205	REM400: LINX bediening met touchscreen interface, geïntegreerde bluetooth en configureerbare jack sockets	NC 1145, 2220	436,15

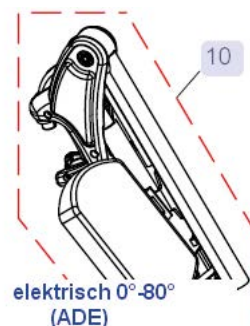
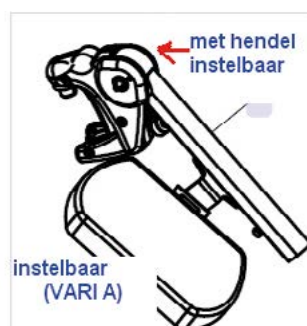
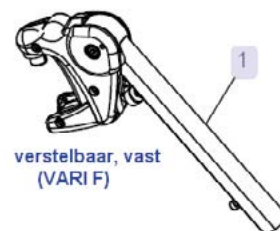

CODE	Omschrijving		Publieke prijs in €, 6% BTW inbegrepen
ARH2206	REM500: LiNX bediening zonder joystick met touch-screen interface, geïntegreerde bluetooth en configureerbare jack sockets	NC 1145, 2220, 2270	1794,30
REM400 MET TOGGLE SWITCHES			
ARH2270	"Toewijsbare Toggle Switch Module voor REM400 (DLX-SW400TGL) voorinsteld met links: ON/OFF, en rechts: snelheidsregelaar"	NC 2201, 2203, 2204, 2206	500,00
MONTAGE			
ARH1207	Standaard beugel rechts gemonteerd	NC 1404, (2231/2232+2207/2213), (2233/2240+2235/2213/2241), (2257+2275)	
ARH1208	Standaard beugel links gemonteerd	NC 1405, (2231/2232+2208/2214), (2233/2240+2236/2214/2242), (2257+2276)	
◆ ARH1707	Beugel wegzwenkbaar + hoogteverstelbaar rechts gemonteerd	NC 1404, (2231/2232+2207/2213), (2233/2240+2235/2213/2241), (2257+2275)	
ARH1708	Beugel wegzwenkbaar + hoogteverstelbaar links gemonteerd	NC 1405, (2231/2232+2208/2214), (2233/2240+2236/2214/2242), (2257+2276)	
ARH2227	Beugel rechts, gemonteerd voor de begeleider	NC 2219, 2220, (2245+1221), 2108, 1287, 2128	50,00
ARH2228	Beugel links, gemonteerd voor de begeleider	NC 2219, 2220, (2245+1222), 2108, 1286, 2128	50,00
ARW2239	Individuele bevestiging per verzoek (Special) - MEER INFO VEREIST		Op aanvraag
MONTAGE REM500 DISPLAY			
ARH2209	Beugel wegzwenkbaar, multi-instelbaar; rechts gemonteerd	NC (2251+2217), 1404, 1415, (2231/2232+2207/2213), (2233/2240+2235/2213/2241), (2257+2275)	
ARH2210	Beugel wegzwenkbaar, multi-instelbaar; links gemonteerd	NC (2251+2218), 1405, 1339, (2231/2232+2208/2214), (2233/2240+2236/2214/2242), (2257+2276)	
ARH2213	Centrale bevestiging, swing-away naar rechts, balscharnier	NC (2251+2217), 1404, 1405, 1415, (2231/2232+2207/2213), (2233/2240+2235/2213/2241), (2257+2275)	601,06
ARH2214	Centrale bevestiging, swing-away naar links, balscharnier	NC (2251+2218), 1404, 1405, 1339, (2231/2232+2208/2214), (2233/2240+2236/2214/2242), (2257+2276)	601,06
ARW2239	Individuele bevestiging per verzoek (Special) - MEER INFO VEREIST		Op aanvraag
DUBBELE BEDIENING: BEGELEIDERSBEDIENING + MONTAGE			
ARH2220	Begeleidersbediening: REM050	NC 2108, 2205, 2206, 1221, 1222, 2128, (2201+1284/1283:1224), (2227/2228+2201/2203/2204)	655,69
ARH2219	Begeleidersbediening: Compact Dual Control LiNX (DLX-ACU200)	NC 1221, 1222, 2108, 2128, (2227/2228+2201/2203/2204/2205)	849,12
ARH2245	Invacare LiNX IDC Dual control	NC 1207, 1208, 2108, 2128, (2227/2228+2201/2203/2204/2205)	1185,25
ARH1207	Standaard beugel rechts gemonteerd	NC 2245, (2229+1287)	
ARH1208	Standaard beugel links gemonteerd	NC 2245, (2229+1286)	
ARH1221	Afneembare beugel rechts	NC 2219, 2220, (2229+1287)	50,00
ARH1222	Afneembare beugel links	NC 2219, 2220, (2229+1286)	50,00
DUBBELE BEDIENING: COMPACTE BEDIENINGEN + MONTAGE			
		Altijd stuurkast REM400/500 aanduiden	
ARH2231	Proportionele Compact Remote DLX-CR400	NC 2201, 2203, 2204	721,04
ARH2232	Proportionele Compact Remote Low Force DLX-CR-400LF	NC 2201, 2203, 2204	849,12
ARH2207	Rechts gemonteerd	NC 1404, (1207/1707+2201/2203/2204/2205/2206)	
ARH2208	Links gemonteerd	NC 1405, (1208/1708+2201/2203/2204/2205/2206)	
ARH2213	Centraal gemonteerd, swing-away naar rechts (Nucleus)	NC (2251+2217), 1404, 1405, 1415	601,06
ARH2214	Centraal gemonteerd, swing-away naar links (Nucleus)	NC (2251+2218), 1404, 1405, 1339	601,06
ARW2215	Individuele bevestiging per verzoek (Special) - MEER INFO VEREIST		Op aanvraag
DUBBELE BEDIENING: ALTERNATIEVE JOYSTICKS OF INPUT + MONTAGE			
		Altijd stuurkast REM400/500 aanduiden	
Kinbesturing + montage			
ARH2229	Proportionele kinbediening (ASLI38)	NC 1145, 1198, 1199, 2201, 2203, 2204, 2128, 2110, 2171, 2179	2.279,00

	CODE	Omschrijving	Publieke prijs in €, 6% BTW inbegrepen
	ARH1289	Swing Away beugel naar rechts, manueel (ASL628); altijd met Elan Hoofdsteun	NC 1350, 1432, 1427, 1496, 1495
	ARH1288	Swing Away beugel naar links, manueel (ASL628); altijd met Elan Hoofdsteun	NC 1350, 1432, 1427, 1496, 1495
	ARH1287	Swing Away beugel naar rechts, elektrisch	NC 2227, (2219+1207), (2245+1221), 1404, 1415, 1312
	ARH1286	Swing Away beugel naar links, elektrisch	NC 2228, (2219+1208), 2245+1222), 1405, 1339, 1363
Hoofdbesturing ATOM technology			
	ARH2230	Hoofdbediening met ultrasone proximity sensoren (ATOM,ASLI04) en standaard wings M3	2171, 2179, 2197, 2201, 2203, 2204, 2220, 2229, 2233, 2323, 2324, 2322, 2325, 2326, 2327, 1350, 1432, 1427, 2257,2240, (2231/2232+2258)
	ARH2247	Hoofdbediening met ultrasone proximity sensoren (PROTON,ASLI04P) en PROTON wings	2171, 2179, 2197, 2201, 2203, 2204, 2220, 2229, 2233, 2323, 2324, 2322, 2325, 2326, 2327, 1350, 1432, 1427, 2257,2240, (2231/2232+2258)
FOUR-SWITCH PROXIMITY TAFEL			
	ARH2257	Four-Switch Proximity Tafel (ASLI06)	NC 2201, 2203, 2204, 2220, 2229, 2230, 2247, 2233, 2240, (2231/2232+2258), 2128
	ARH2275	Centraal gemonteerd, swing-away naar rechts, Nucleus (incl. Eclipse Tafel ASL619, 360x180 mm)	NC (2251+2217), 1404, 1405, 1415, (1207/1707+2205), (2209/2213+2206)
	ARH2276	Centraal gemonteerd, swing-away naar links, Nucleus (incl. Eclipse Tafel ASL619, 360x180 mm)	NC (2251+2218), 1404, 1405, 1339 (1208/1708+2205); (2210/2214+2206)
	ARW2215	Individueel gemonteerd Special - EXTRA INFO NOODZAKELIJK	
Draadloze accessoires voor ATOM			
	ARH2249	Draadloze Triple Switch Receiver (ASL557-3)	
	ARH2250	Draadloze Mouse Emulator (ASL558)	
MICRO EXTREMITY CONTROL			
	ARH2233	MEC Proportionele Joystick (Micro Extremity Control)	NC 2201, 2203, 2204, 2220, 2229, 2230, 2247, 2257, 2240, (2231/2232+2258), 2128
	ARH2235	Gemonteerd in tafeltje Rechts (ASL603, 100x150 mm)	NC (2251+2217), (2121+0977),1404, 1415, (1207/1707+2205), (2209/2213+2206)
	ARH2236	Gemonteerd in tafeltje Links (ASL603, 100x150 mm)	NC (2251+2218), 1405, 1339 (1208/1708+2205); (2210/2214+2206)
	ARH2213	Centraal gemonteerd, swing-away naar rechts, Nucleus	NC (2251+2217), (2121+0977),1404, 1405, 1415, (1207/1707+2205), (2209/2213+2206)
	ARH2214	Centraal gemonteerd, swing-away naar links, Nucleus	NC (2251+2218), 1404, 1405, 1339 (1208/1708+2205); (2210/2214+2206)
	ARH2241	Centraal gemonteerd in tafeltje, swing-away naar rechts, Nucleus (incl. Tafel ASL603, 100x150 mm)	NC (2251+2217), (2121+0977),1404, 1405, 1415, (1207/1707+2205), (2209/2213+2206)
	ARH2242	Centraal gemonteerd in tafeltje, swing-away naar links, Nucleus (incl. Tafel ASL603, 100x150 mm)	NC (2251+2218), 1404, 1405, 1339 (1208/1708+2205); (2210/2214+2206)
	ARW2215	Individueel gemonteerd Special - EXTRA INFO NOODZAKELIJK	Op aanvraag
HEAVY DUTY REMOTE JOYSTICK			
	ARH2240	Proportionele Heavy Duty Joystick met mode switch (ASLI33)	2201, 2203, 2204, 2220, 2229, 2230, 2247, 2257, 2233, (2231/2232+2258), 2128
	ARH2235	Gemonteerd in tafeltje Rechts (ASL603, 100x150 mm)	NC (2251+2217), (2121+0977),1404, 1415,(1207/1707+2205), (2209/2213+2206)
	ARH2236	Gemonteerd in tafeltje Links (ASL603, 100x150 mm)	NC (2251+2218), 1405, 1339 (1208/1708+2205); (2210/2214+2206)
	ARH2213	Centraal gemonteerd, swing-away naar rechts, Nucleus	NC (2251+2217), (2121+0977),1404, 1405, 1415,(1207/1707+2205), (2209/2213+2206)
	ARH2214	Centraal gemonteerd, swing-away naar links, Nucleus	NC (2251+2218), 1404, 1405, 1339 (1208/1708+2205); (2210/2214+2206)
	ARH2241	Centraal gemonteerd in tafeltje, swing-away naar rechts, Nucleus (incl. Tafel ASL603, 100x150 mm)	NC (2251+2217), (2121+0977),1404, 1405, 1415,(1207/1707+2205), (2209/2213+2206)
	ARH2242	Centraal gemonteerd in tafeltje, swing-away naar links, Nucleus (incl. Tafel ASL603, 100x150 mm)	NC (2251+2218), 1404, 1405, 1339 (1208/1708+2205); (2210/2214+2206)
	ARW2215	Individueel gemonteerd Special - EXTRA INFO NOODZAKELIJK	Op aanvraag

CODE	Omschrijving	Publieke prijs in €, 6% BTW inbegrepen	
Alternatieve besturing van de zitunit: LINX 10-way switch		In combinatie met alternatieve joystick: enkel aan de andere zijde van de joystick	
ARH2251	I0_way switch (incl. loom)		
ARH2217	bevestiging rechts, vooraan	NC 2209, 2213, 2275, 2235, 2241; (2231/2232+2207), 1415	50,00
ARH2218	bevestiging links, vooraan	NC 2210, 2214, 2276, 2236, 2242; (2231/2232+2208), 1339	50,00
ARH2227	bevestiging rechts, achteraan voor begeleider	NC 2128, 1287, 1221, (2219/2220+1207)	50,00
ARH2228	bevestiging links, achteraan voor begeleider	NC 2128, 1286, 1222, (2219/2220+1208)	50,00
ARH2225	Zonder montage		
ARH2252	verbindingloom met jack sockets voor I0_way switch		
USB lader			
ARH2253	USB lader poort DLX-USB02-A	NC 2110, 1145, (2132/2134+2191/2181/2192/2194+2184/2185/2186/2187/2188/2189), 2701, 2702, 2703, 2704, 2705, 2706	195,00
ARH2207	rechts gemonteerd		
ARH2208	Links gemonteerd		
NOODSTOPSCHAKELAAR AFSTANDSBEDIENING			
ARH2258	Noodstopchakelaar afstandsbediening (ASL504)	NC 2231/2232+2229/2230/2247/2257/2233/2240, (0069+2054/2055)	276,97
LINX ACCESSOIRES (niet gemonteerd!)			
◆ ARH2300	Niet gemonteerd		
ARW2301	Gemonteerd en geprogrammeerd (Special)		Op aanvraag
BUDDY BUTTONS		loom 2252 nodig als REM400:500 niet is gekozen	
ARH1685	Rood		99,95
ARH1686	Geel		99,95
ARH1687	Groen		99,95
ARH1690	Blauw		99,95
EGG SWITCH		loom 2252 nodig als REM400:500 niet is gekozen	
ARH2254	Zwart		99,95 €
PIKO BUTTONS		loom 2252 nodig als REM400:500 niet is gekozen	
ARH1711	Rood		99,95
ARH1712	Geel		99,95
ARH1713	Groen		99,95
ARH1714	Oranje		99,95
ARH1715	Blauw		99,95
ARH1716	Zwart		99,95
BODYPOINT JOYSTICKKKNOPPEN			
ARH2721	3 inch U-vormig joystickknop, Bodypoint PC101A		prijs op aanvraag
ARH2722	4 inch U-vormig joystickknop, Bodypoint PC102A		prijs op aanvraag
ARH2723	Rubber, koepelvormig joystickknop, Bodypoint PC107A		prijs op aanvraag
ARH2724	paddestoelvormig joystickknop, Bodypoint PC110A		prijs op aanvraag
OPTIES ONDERSTEL			
KLEUR ONDERSTEL			
◆ ARH0228	Wet Black		
ARH2601	SpaceStation Silver		
ARH2602	Island Blue		
ARH2603	Grape JellyBean		
ARH2604	Monster Green		
ARH2605	Tangy Orange		
ARH2606	WhiteOut		
ARH2607	Rockstar Red		
ARH2608	Lights Out Black – Mat		

	CODE	Omschrijving		Publieke prijs in €, 6% BTW inbegrepen
	ARH2609	Invacare Blue		
KLEUR WIEL INLEG				
	ARH2611	SpaceStation Silver		
	ARH2612	Island Blue		
	ARH2613	Grape JellyBean		
	ARH2614	Monster Green		
	ARH2615	Tangy Orange		
	ARH2616	WhiteOut		
	ARH2617	Rockstar Red		
	ARH2618	Lights Out Black – Matte		
	ARH2619	Invacare Blue		
◆	ARH2620	Wet Black		
	ARH2621	Zonder wiel inleg		
VORKEN				
◆	ARH2631	Enkelzijdige vork incl. zwart wiel		
	ARH2632	Dubbelzijdige vork		
AANDRIJFWIELEN				
◆	ARH0704	14"x3" Zwarte band, Pneumatisch		
	ARH0732	14"x3" Zwarte band, Puncture protected (opblaasbaar), 3.00-8		
	ARH0733	14"x3" Zwarte band met Gel schuim Inleg (niet opblaasbaar)		
MOTOREN				
	ARH1282	Motortype 6 km/u; 4-polige motoren (max.gebruikersgewicht 180 kg)	NC 0007	
	ARH1284	Motortype 8 km/u; 4-polige motoren (max.gebruikersgewicht 180 kg)	NC 0007, (2201+2220)	
◆	ARH1285	Motortype 10 km/u; 4-polige motoren(max.gebruikersgewicht 150 kg)	NC (2201+2220)	
	ARH1224	DuraWatt motoren 12 km/u	NC (2201+2220), DX2	549,95
BATTERIJEN				
	ARH1259	Batterij 60 Ah (gel)	Voor Low Rider versie 0072	
◆	ARH1260	Batterij 73,5 Ah	NC 0072	
	ARH1392	Zonder batterij		
G-Trac / Gyroscop				
	ARH1215	G-Trac Module		717,93
LADER				
◆	ARH1343	Opticharge Lader 8A (200 - 250V)		
	ARH1313	Opticharge Lader 10A (200 - 250V)		50,00
LICHTEN				
◆	ARH1437	Verlichtingssysteem met richtingaanwijzers LED	NC 1213, 1214, 1638, 1643, 2201, 2203	
	ARH1254	Zonder lichten		
VEILIGHEIDSOPTIES				
TRANSPORT				
	ARW1450	Vorbereiding voor Dahl Docking station (Hoofdsteen is verplicht)		498,50
◆	ARH1493	4-puntsfixatie voor transport van de rolstoel zonder gebruiker		
	ARH1494	4-puntsfixatie voor transport van de rolstoel met gebruiker (hoofdsteen verplicht)	NC 2128	
VEILIGHEIDSGORDEL				
◆	ARH1329	Veiligheidsgordel met clipsluiting voor Max zitunit	NC 1198, 1199, 2701, 2702, 2703, 2704, 2705, 2706	
	ARH2113	Veiligheidsgordel met clipsluiting voor zijrail modulite	NC 1198, 1199, 2110, 1145, (2132+2181/2191), 2701, 2702, 2703, 2704, 2705, 2706	
	ARH1332	H-Gordel	NC 2110, 1145	200,89
ACHTERUITKIJKSPIEGEL				
	ARH1415	Achteruitkijkspiegel rechts	NC 0007, 1198, 2209, 2213, 1287	63,05
	ARH1339	Achteruitkijkspiegel links	NC 0007, 1198, 2210, 2214, 1286	63,05
BODYPOINT GORDELS (incl montage kit)				
	ARH2701	Evoflex Pelvic Stabilizer, Rehab Latch Maat L (lengte 620 mm)	NC 1150, 1172, 2110, 2121, 2122, 2132, 2184, 2185, 2186, 2187, 2188, 2189, 1329, 2113	233,00
	ARH2702	Evoflex Pelvic Stabilizer, Rehab Latch Maat M (lengte 460 mm)	NC 1150, 1172, 2110, 2123, 2124, 2132, 2184, 2185, 2186, 2187, 2188, 2189, 1329, 2113	233,00

CODE	Omschrijving		Publieke prijs in €, 6% BTW inbegrepen
ARH2703	2-Punts Heupgordel, Ctr-Pull, Drukknop, Cinch-montage Maat L (lengte 620 mm)	NC 1150, 1172, 2110, 2121, 2122, 2132, 2184, 2185, 2186, 2187, 2188, 2189, 1329, 2113	212,00
ARH2704	2-Punts Heupgordel, Ctr-Pull, Drukknop, Cinch-Montage Maat M (lengte 460 mm)	NC 1150, 1172, 2110, 2123, 2124, 2132, 2184, 2185, 2186, 2187, 2188, 2189, 1329, 2113	212,00
ARH2705	2-Punts Heupgordel, Dual-Pull, Side-Release knop, Cinch-Montage Maat L (lengte 620 mm)	NC 1150, 1172, 2110, 2121, 2122, 2132, 2184, 2185, 2186, 2187, 2188, 2189, 1329, 2113	233,00
ARH2706	2-Punts Heupgordel, Dual-Pull, Side-Release knop, Cinch-Montage Maat M (lengte 460 mm)	NC 1150, 1172, 2110, 2123, 2124, 2132, 2184, 2185, 2186, 2187, 2188, 2189, 1329, 2113	233,00
ACCESSOIRES			
ARH2128	Rughaken op Modulite zitunit (max laadvermogen tot 6 kg = impact op het max. gebruikersgewicht)	NC 1494, 2172, 2173, 2161, 2227, 2228, 2220, 2219, 2229, 2245, 1602, 1616, 1643, 1644, 1618, 1640, 1720, 1645, 1719, 1198, 1145	150,00
ARH1312	Stokhouder rechts	NC 0007	53,13
ARH1363	Stokhouder links	NC 0007	53,13
ARH1404	Werkblad, opklapbaar naar rechts	NC 1207, 1707, 0007, 1199, 1198, 1145, 2209, 2213, 2214	193,89
ARH1405	Werkblad, opklapbaar naar links	NC 1208, 1708, 0007, 1199, 1198, 1145, 2210, 2213, 2214	193,89
ARW1379	Urenteller		400,99
ACCESSOIRES VOETBALSTOEL			
ARW1213	Voorbumper met rubber gecoat	NC 1367, 1437	Op aanvraag
ARW1214	Achterbumper	NC 1367, 1437	Op aanvraag
ARW1300	Speciale aanpassingen		Op aanvraag
Kijk voor onze vier- en vijfpuntsgordels op de aparte prijslijst			
Invacare Unique			

CODE	Omschrijving	Publieke prijs in €, 6% BTW inbegrepen
------	--------------	--

SP_001 Customized Powered Wheelchair - Required Information
 Date 17.09.2015 Revision 1.0 Page 1 of 3

Provider's information

Company
 Customer No.
 Address
 Phone
 Email
 Consignment
 Date
 Model

Wheelchair usage: Mainly indoor Mainly outdoor Both indoor and outdoor

Clients information

Name (optional)
 Age
 Disability

Required chair's dimensions

Position	Description	Dimension	Unit
A	Overall width		mm
B	Back support angle		deg.
C	Overall height (w/o head support)		mm
D	Overall length		mm
E	Seat to floor height		mm
F	Leg support angle		deg.

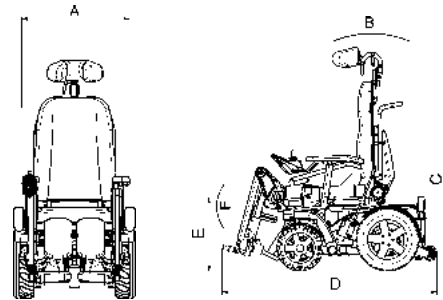

SP_001 Customized Powered Wheelchair - Required Information
 Date 17.09.2015 Revision 1.0 Page 2 of 3

Client's data

Description	Dimension	Unit
Height		cm
Weight		kg
Waist		cm
Thigh		cm
Lower leg circumference		cm
Leg support angle		deg.
1 Hip width		cm
2 Seat to top of head		cm
3 Seat to shoulder		cm
4 Seat to elbow		cm
5 Knee to back		cm
6 Knee to heel		cm

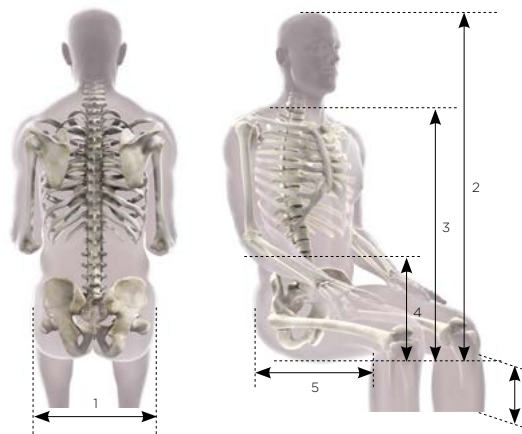

SP_001 Customized Powered Wheelchair - Required Information
 Date 17.09.2015 Revision 1.0 Page 3 of 3

Additional Information Annotations

Images / sketches



Yes, you can.®

Invacare nv
Autobaan 22 - 8210 Loppem - België - www.invacare.be

Invacare® Storm®4 CE

Elektronische rolstoel voor gebruik binnens- en buitenshuis
Garantie: algemeen: 2 jaar; batterijen: 1 jaar
Max. gebruikersgewicht: 150 kg
Prijzen in Euro 6% BTW incl.
Prijzen excl € 0,33 recuperat excl BTW

Datum : _____

Referentie: _____

Dealer: _____

Gelieve uw keuze aan te geven door een kruisje in het vierkantje Standaard optie Optie zonder meerprijs

CODE	Omschrijving	Publieke prijs in €, 6% BTW inbegrepen	
◆ ATA0000	Storm4 Basic Model	6.531,73	
ATA0017	Storm4 X-Plore	7.333,24	
ATZ0017	Storm4 Special X-Plore	op aanvraag	
ATZ0000	Storm4 Special Basic Model	op aanvraag	
MODULITE ZITEENHEID			
◆ ATA2100	3 Modulite Ziteenheid		
ZITPLAAT/ZITZEIL			
◆ ATA2110	Vaste zitplaat, breedte 430 mm	NC 2121, 2123, 2124, 2162, 2163, 2172, 2173, 2193, 2194, 2192, 2184, 2185, 2186, 2187, 2188, 2189, 1719, 2179, 1030, 1040, 2229, 2701, 2702, 2703, 2704, 2705, 2706	
ATA2111	Verstelbaar zitframe met zitplaat en zijrails, breedte 380 tot 530 mm	NC 2141, 2161	
ATA2112	Verstelbaar zitframe met zitzeil naspanbaar en zijrails, breedte 380 tot 530 mm (+30 mm zithoogte)	NC 2141, 2162	145,42
ATA2109	Verstelbaar zitframe voor universele zitunit	NC 2161, 2141, 2142, 2143, 2144, 2147	
ZITBREEDTE (enkel voor verstelbaar zitframe met zitplaat)			
ATA2121	380 mm	NC 2110, 2143, 2701, 2703, 2705	
◆ ATA2122	430 mm	NC 2701, 2703, 2705	
ATA2123	480 mm	NC 2110, 2702, 2704, 2706	
ATA2124	530 mm	NC 2110, 2174, 2175, 2176, 2177, 2178, 2143, (2132+2147/2144), 2702, 2704, 2706	224,19
ZITDIEPTE			
ATA2132	410 mm	NC 2144, 2197, 2198; (2124+2147/2144), (2183/2181+2113); (1607/1404/1405), 2701, 2702, 2703, 2704, 2705, 2706	
ATA2136	510 mm	NC 2143	
ZITKUSSEN			
◆ ATA2141	Standaard zitkussen, 50 mm dikte	NC 2109, 2111, 2112, 2152, 2153, 2154, 2155	
ATA2142	Flotech Lite, 75 mm dikte (tot 127kg)/ Contour, 100 mm dikte (tot 152kg)	NC 2109	212,07
ATA2143	Flotech Contour Visco 430x430 mm (tot 125kg)	NC 2109, 2136, 2121, 2124, 2155	212,07
ATA2147	MatrX Libra kussen, hoogte 90mm	NC 2109, (2124+2132), 2155	484,73
ATA2144	MatrX Vi kussen, zitdiepte 460 mm (Mesh)	NC 2109, (2124+2132), 2155	424,14
ATA2140	Regelbare basisplaat voor Adkussen		
RUGFRAME			
◆ ATA2161	Rugframe afneembaar, hoogte 480 mm (enkel manuele verstellingen)	NC 2111, 2112, 2172, 2173, 0977, 2107, 2108	
ATA2162	Met lange rugbuizen en instelbare beugel	NC 2110	
ATA2163	Met korte rugbuizen en instelbare beugel	NC 2110, 2172, 2173	
DUWHANDVATEN VOOR RUGBUIZEN			
ATA2107	Rugbuizen met duwhandvaten	NC 2161	
ATA2108	Rugbuizen zonder duwhandvaten	NC 2161, 1332, 1378, 1495, 1720, 1602, 1616, 1643, 1644, 1618, 1640, 1645, 2227, 2228, 2220, 2219, 2245	

	CODE	Omschrijving		Publieke prijs in €, 6% BTW inbegrepen
RUGBEKLEDING				
◆	ATA2171	Standaard rug	NC 2152, 2153, 2154, 1445, 1446, 1496 (2108+1350/1432/1427), 2155, 2230, 2247, 2322, 2323, 2324, 2325, 2326, 2327	
	ATA2179	Flex3 Naspanbare rug (lang: 540 mm/ kort: 480 mm)	NC 2110, 2151, 2153, 2154, 2192, 2193, 2194, 2199, 1446, 1719, 2155, 2229, 2230, 2247, 2322, 2323, 2324, 2325, 2326, 2327	145,42
	ATA2172	Flex3 instelbare rugplaat (zonder kussen)	NC 2110, 2161, 2163, 2128	117,37
	ATA2173	Flex3 instelbare rugplaat met Laguna kussen	NC 2110, 2161, 2163, 2128	224,19
MatrX ruggen - breedte komt overeen met de gekozen zitbreedte (niet met zitbreedte 53cm)				
	ATA2174	MatrX Posture Back, hoogte 400 mm (Mesh)	NC 1445, 1446, 1496, 2124	224,19
	ATA2175	MatrX Posture Back, hoogte 500 mm (Mesh)	NC 1445, 1446, 1496, 2124	224,19
	ATA2176	MatrX Elite Back, hoogte 500 mm (Mesh)	NC 1445, 1446, 1496, 2124	224,19
	ATA2177	MatrX Elite TR, hoogte 500 mm (Mesh)	NC 1445, 1446, 1496, 2124	424,14
	ATA2178	MatrX Elite Deep Back, hoogte 500 mm (Mesh)	NC 1445, 1446, 1496, 2124	545,32
	ATA2170	Enkel rugframe, zonder rug	NC 1445, 1446, 1496, (2108+1350/1432/1427), 2322, 2323, 2324, 2325, 2326, 2327	
KLEUR VAN DE BEKLEDING (niet te bepalen bij Mesh)				
◆	ATA2151	Zwart nylon	NC 2179	
	ATA2152	Zwart Dartex	NC 2141, 2171	
	ATA2153	LK versie (zwart met naden in oranje)	NC 2141, 2171, 2179	117,37
	ATA2154	Zwarte spacer	NC 2141, 2143, 2144, 2147, 2171, 2179	35,00
ARMSTEUN				
	ATA2198	Gepolsterde armpad met geïntegreerde kledijbeschermer	NC2132, 2196, 2197, 2184, 2185, 2186, 2187, 2188, 2189, 2199, 1611	
	ATA2183	Inwaartse armsteun (-25 mm van breedte van het zitframe per kant)	NC 2184, 2185, 2186, 2187, 2188, 2189	
	ATA2193	Flip-up armsteun	NC 2110, 1445, 1446, 2179	150,00
	ATA2192	Volgende armsteunen (hoogte instelbaar 230-300 mm)	NC 2110, 1445, 1446, 2179, (2109/2111/2112+2124+2172/2173)	250,00
	ATA2194	Volgende armsteunen (hoogte instelbaar 300-360 mm)	NC 2110, 1445, 1446, 2179, (2109/2111/2112+2124+2172/2173)	250,00
	ATA2190	Zonder armsteun		
ARMPAD				
	ATA2197	Ergonomische armpad (397 mm)	NC 2132, 2198, 2230, 2247	46,43
	ATA2199	Zachte armpad (397 mm)	NC 2198, 2179, 1611	46,43
HEUPONDERSTEUNING				
	ATA2184	Heupsteun links; 140 mmX100 mm	NC 2110, 2198, 2183, 2701, 2702, 2703, 2704, 2705, 2706	134,31
	ATA2186	Heupsteun links; 230 mmX100 mm	NC 2110, 2198, 2183, 2701, 2702, 2703, 2704, 2705, 2706	134,31
	ATA2188	Heupsteun links; 330 mmX100 mm	NC 2110, 2198, 2183, 2701, 2702, 2703, 2704, 2705, 2706	134,31
	ATA2185	Heupsteun rechts; 140 mmX100 mm	NC 2110, 2198, 2183, 2701, 2702, 2703, 2704, 2705, 2706	134,31
	ATA2187	Heupsteun rechts; 230 mmX100 mm	NC 2110, 2198, 2183, 2701, 2702, 2703, 2704, 2705, 2706	134,31
	ATA2189	Heupsteun rechts; 330 mmX100 mm	NC 2110, 2198, 2183, 2701, 2702, 2703, 2704, 2705, 2706	134,31
	ATA2164	Bevestiging voor heupsteun (155 mm)		Op Aanvraag
	ATA2165	Bevestiging voor heupsteun (206 mm)		Op Aanvraag
ZITOPTIES				
	ATA1350	Neksteun, instelbaar in diepte		181,77
	ATA1432	Hoofdsteun, zijwaarts instelbaar		181,77
	ATA1427	Hoofdsteun met wangondersteuning (Dartex)		277,80
	ATA2323	Elan Standaard Pad 150 mm / 6 ^{mm} breed met standaard hoesbekleding (ESP26) compleet met Elan Hoofdsteun Hardware (MEHW)	NC 2171, 2179, 2230, 2247, 2170	435,00
	ATA2324	Elan Standaard Pad 255 mm / 10 ^{mm} breed met standaard hoesbekleding (ESP26) compleet met Elan Hoofdsteun Hardware (MEHW)	NC 2171, 2179, 2230, 2247, 2170	181,77

CODE	Omschrijving	Publieke prijs in €, 6% BTW inbegrepen
ATA2322	Elan Standaard Pad 355 mm / 14" breed met standaard hoeshbekleding (ESP26) compleet met Elan Hoofdsteun Hardware (MEHW)	NC 2171, 2179, 2230, 2247, (2229+1288/1289), 2170 435,00
ATA2325	Elan Occipitale Pad 230x180 mm / afmetingen 9"x7" met standaard cover (EOP23) compleet met Elan Hoofdsteun Hardware (MEHW)	NC 2171, 2179, 2230, 2247, 2170 435,00
ATA2326	Elan Occipitale Pad 305x200 mm / afmetingen 12"x8" met standaard cover compleet met Elan Hoofdsteun Hardware (MEHW)	NC 2171, 2179, 2230, 2247, 2170 435,00
ATA2327	Elan 4 Punts Hoofdsteun Pad 280x255 mm / afmetingen 11"x10" met standaard cover compleet met Elan Hoofdsteun Hardware (MEHW)	NC 2171, 2179, 2230, 2247, 2170 587,99
ATA1446	Zijpelotten (paar) (Dartex) met verlengde arm en standaard pad	NC 2170, 2171, 2174, 2175, 2176, 2192, 2193, 2194, 2179 196,32
ATA1445	Zijpelotten (paar) (Dartex) met verlengde arm en multi-instelbare pad	NC 2170, 2171, 2174, 2175, 2176, 2192, 2193, 2194 196,32
***** Als u de ziteenheid gekozen heeft, ga dan verder met de zitverstellingen *****		
ZITVERSTELLINGEN		
◆ ATA1023	Vaste zithoogte 450 mm	
ATA1025	Vaste zithoogte 480 mm	
ATA1030	Elektrische zitlift (400 mm - 650 mm)	NC 2110, 1638, 1639, 0017, 0018, 0019, 2201 2.666,01
ATA1040	Elektrische zitlift (440-690 mm), incl. adapter (voor X-plore)	NC 2110, 1638, 1639, 2201 2.666,01
◆ ATA1002	Manueel instelbare zitkanteling met draadstang	
ATA1014	Elektrische zitkanteling 0° tot 25°	NC 2201 1.151,23
RUGHOEKVERSTELLINGEN		
◆ ATA0975	Manueel instelbare rughoek	
ATA097A	schuifcompensatie voor elektrische rug	257,89
ATA0977	Elektrische rughoekverstelling	NC 2161, 2201 1.151,23
RECARO ZITEENHEID		
ATA1152	Recaro Ziteenheid	NC Rughoekverstelling, 0590, 1332, (1030+1290/1275/1483), 2253, 2128 829,31
	Standaard: ATA0335 zithoogte 510 mm (zonder zitkussen); ATA0370 zitbreedte 490-530 mm; 360 mm binnenste ZB/520 mm totale breedte zit; ATA0329 zitdiepte 460-510 mm; ATA0486 rughoogte 770-830 mm met hoofdsteun; ATA1355 Hoofdsteun	
ATA0906	N-Joy, mechanisch, stoffen bekleding [zitdiepte 130 mm vooraan / 70 mm achteraan]	
◆ ATA0926	Mobility, elektrisch, stoffen bekleding [zitdiepte 130 mm vooraan / 70 mm achteraan](elektrische rughoekverstelling verder niet meer aanduiden)	NC 1290, 1275, 1483, 2201 1.587,49
◆ ATA0636	Vaste armsteun 290-380 mm hoogteverstelbaar, afneembaar	NC 1277, 1285, 2201
◆ ATA0647	Standaard armpad (325 mm)	NC 0690
ATA0649	Verlengde armpad (+ 50 mm)	NC 0690
ATA1306	Duwbeugel	
***** Als u de ziteenheid gekozen heeft, ga dan verder met de zitverstellingen *****		
ZITVERSTELLINGEN voor RECARO		
◆ ATA1023	Vaste zithoogte 450 mm; X-plore: + 40 mm	
○ ATA1025	Vaste zithoogte 480 mm; X-plore: + 40 mm	
ATA1030	Elektrische zitlift (400 mm - 650 mm)	NC 0017, (ZD 51cm+1312/1363), 2201, 2202 2.666,01
ATA1040	Elektrische zitlift (440-690 mm), incl. adapter (verplicht voor X-plore)	NC 2201, 2202 2.666,01
◆ ATA1002	Manueel instelbare zitkanteling met draadstang	
ATA1014	Elektrische zitkanteling 0° tot 25°	1.151,23
BEENSTEUNEN / VOETSTEUNEN		
◆ ATA0590	Bevestigingspositie van de beensteunen voor een zitkussen tot 70 mm dik	
ATA0591	Bevestigingspositie van de beensteunen voor een zitkussen vanaf 70 mm dik	
INDIVIDUELE BEENSTEUN LINKS		
◆ ATA0536	Hanger Vari F links	

	CODE	Omschrijving		Publieke prijs in €, 6% BTW inbegrepen
	ATA0537	HangerVari A links	NC 0505	121,18
	ATA0538	Hanger ADM 0° - 80° links	NC 0505, 0522	139,36
	ATA0539	Hanger ADE 0° - 80° links	NC 0505, 0522, 1436, 2201	605,91
	ATA0535	Zonder beensteun links	NC 0505, 0509, 0511, 0522	
INDIVIDUELE BEENSTEUN RECHTS				
◆	ATA0546	HangerVari F rechts		
	ATA0547	HangerVari A rechts	NC 0502	121,18
	ATA0548	Hanger ADM 0° - 80° rechts	NC 0502, 0522	139,36
	ATA0549	Hanger ADE 0° - 80° rechts	NC 0502, 0522, 1436, 2201	605,91
	ATA0545	Zonder beensteun rechts	NC 0502, 0506, 0508, 0522	
INDIVIDUELE VOETPLATEN LINKS				
◆	ATA0505	Vaste voetplaat links	NC 0535, 0537, 0538, 0539	
	ATA0509	Hoekinstelbare voetplaat links	NC 0535	
	ATA0511	Hoek- en diepteverstelbare voetplaat links	NC 0535	54,53
INDIVIDUELE VOETPLATEN RECHTS				
◆	ATA0502	Vaste voetplaat rechts	NC 0545, 0547, 0548, 0549	
	ATA0506	Hoekinstelbare voetplaat rechts	NC 0545	
	ATA0508	Hoek- en diepteverstelbare voetplaat rechts	NC 0545	54,53
BEENSTEUNEN PER PAAR				
	ATA0503	HangersVari F per paar		
	ATA0533	HangersVari A per paar	NC 0512	242,36
	ATA0532	Hangers ADM 0° - 80° per paar	NC 0512; 0522	278,72
	ATA0531	Hangers ADE 0° - 80° per paar	NC 0512; 0522, 1436, 2201	1.211,82
	ATA0501	Zonder hangers	NC 0512; 0504; 0522, 0513	
VOETPLATEN PER PAAR				
	ATA0512	Vaste voetplaten	NC 0501; 0533; 0532; 0531	
	ATA0504	Hoekinstelbare voetplaten per paar	NC 0501	
	ATA0513	Hoek- en diepteverstelbare voetplaten per paar	NC 0501	109,06
	ATA0522	Hoekverstelbare eendelige voetenplaat (enkel mogelijk wanneer optie 0536 en 0546 besteld wordt)	NC 0501; 0532; 0531, 1244	109,06
LINX BEDIENING				
BEDIENING + HOUDER				
	ATA2201	LiNX bediening Drive only (REM110)	NC 1367, 1437, 1436, 0926, 0927, 1030, 1040, 1014, 0977, 0539, 0549, 0531, (2220+1285), 2231, 2232, 2229, 2230, 2247, 2233, 2270, 2219, 2245	
	ATA2203	REM211: LiNX bediening met 3 rijprofielen; zonder lichten	"NC 1367, 1437, 2231, 2232, 2229, 2230, 2247, 2233, 2270"	
◆	ATA2204	REM216: LiNX bediening met 3 rijprofielen; met lichten	NC 2231, 2232, 2229, 2230, 2247, 2233, 2270	
	ATA1205	REM400: LiNX bediening met touch-screen interface, geïntegreerde bluetooth en configureerbare jack sockets	NC 2220	436,15
	ATA1206	REM500: LiNX bediening zonder joystick met touch-screen interface, geïntegreerde bluetooth en configureerbare jack sockets	NC 2220, 2270	1794,30
REM400 MET TOGGLE SWITCHES				
	ATA2270	Toewijsbare Toggle Switch Module voor REM400 (DLX-SW400TGL) voorinsteld met links: ON/OFF, en rechts: snelheidsregelaar	NC 2201, 2203, 2204, 2206	500,00
Montage				
	ATA1207	Standaard beugel rechts gemonteerd	NC 1404, (2231/2232+2207/2213), (2233+2235/2213/2241)	
	ATA1208	Standaard beugel links gemonteerd	NC 1405, (2231/2232+2208/2214), (2233+2236/2214/2242)	
	ATA1707	Beugel wegzwenkbaar + hoogteverstelbaar rechts gemonteerd	NC 1404, (2231/2232+2207/2213), (2233+2235/2213/2241)	
	ATA1708	Beugel wegzwenkbaar + hoogteverstelbaar links gemonteerd	NC 1405, (2231/2232+2208/2214), (2233+2236/2214/2242)	
	ATA2227	Beugel rechts, gemonteerd voor de begeleider	NC 2219, 2220, 2245, 2108, 1287, 2128	50,00
	ATA2228	Beugel links, gemonteerd voor de begeleider	NC 2219, 2220, 2245, 2108, 1286, 2128	50,00
	ATZ2239	Individuele bevestiging per verzoek (Special) - MEER INFO VEREIST		Op aanvraag
MONTAGE REM500 DISPLAY				

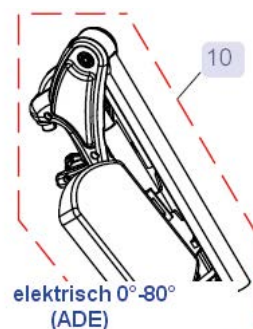
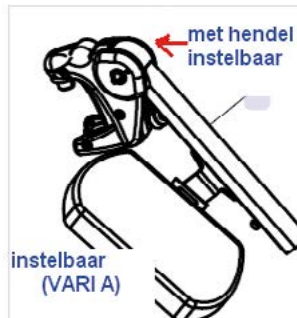
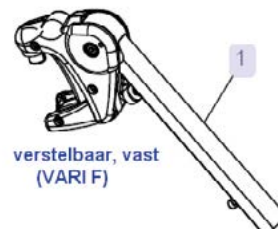

CODE	Omschrijving		Publieke prijs in €, 6% BTW inbegrepen
ATA2209	Beugel wegzwenkbaar; multi-instelbaar; rechts gemonteerd	NC (2251+2217), 1404, 1415, (2231/2232+2207/2213), (2233+2235/2213/2241)	
ATA2210	Beugel wegzwenkbaar; multi-instelbaar; links gemonteerd	NC (2251+2218), 1405, 1339, (2231/2232+2208/2214), (2233+2236/2214/2242)	
ATA2213	Centrale bevestiging, swing-away naar rechts, balscharnier	NC (2251+2217), 1404, 1405, 1415, (2231/2232+2207/2213), (2233+2235/2213/2241)	601,06
ATA2214	Centrale bevestiging, swing-away naar links, balscharnier	NC (2251+2218), 1404, 1405, 1339, (2231/2232+2208/2214), (2233+2236/2214/2242)	601,06
ATZ2239	Individuele bevestiging per verzoek (Special) - MEER INFO VEREIST		Op aanvraag
DUBBELE BEDIENING: BEGELEIDERSBEDIENING + MONTAGE			
ATA2220	Dubbele bediening LiNX (REM050 als begeleidersbediening)	NC 2108, 2205, 2206, 1221, 1222, (2201+1283), (2227/2228+2201/2203/2204), 2128, 2230, 2247, 2233	655,69
ATA2219	Begeleidersbediening: Compact Dual Control LiNX (DLX-ACU200)	NC 1221, 1222, 2108, 2128, 2201 (2227/2228+2201/2203/2204/2205)	849,12
ATA2245	Invacare LiNX IDC Dual control	NC 1207, 1208, 2108, 2128, 2201	1185,25
ATA1207	Standaard beugel rechts gemonteerd	NC 2245, (2229+1287)	
ATA1208	Standaard beugel links gemonteerd	NC 2245, (2229+1286)	
ATA1221	Afneembare beugel rechts	NC 2219, 2220, (2229+1287)	50,00
ATA1222	Afneembare beugel links	NC 2219, 2220, (2229+1286)	50,00
DUBBELE BEDIENING: COMPACTE BEDIENINGEN + MONTAGE		Altijd stuurkast REM400/500 aanduiden	
ATA2231	Proportionele Compact Remote DLX-CR400	NC 2201, 2203, 2204	721,04
ATA2232	Proportionele Compact Remote Low Force DLX-CR-400LF	NC 2201, 2203, 2204	849,12
ATA2207	Rechts gemonteerd	NC 1404, (1207/1707+2201/2203/2204/2205)	
ATA2208	Links gemonteerd	NC 1405, (1208/1708+2201/2203/2204/2205)	
ATA2213	Centraal gemonteerd, swing-away naar rechts (Nucleus)	NC (2251+2217), 1404, 1405, 1415	601,06
ATA2214	Centraal gemonteerd, swing-away naar links (Nucleus)	NC (2251+2218), 1404, 1405, 1339	601,06
ATZ2215	Individuele bevestiging per verzoek (Special) - MEER INFO VEREIST		Op aanvraag
DUBBELE BEDIENING: ALTERNATIEVE JOYSTICKS OF INPUT + MONTAGE		Altijd stuurkast REM400/500 aanduiden	
Kinbesturing + montage			
ATA2229	Proportionele kinbediening (ASL138)	NC 2201, 2203, 2204, 2128, 2110, 2171, 2179	2.279,00
ATA1289	Swing Away beugel naar rechts, manueel (ASL628); altijd met Elan Hoofdsteun	NC 1350, 1432, 1427, 1496, 1495, 2171, 2322	
ATA1288	Swing Away beugel naar links, manueel (ASL628); altijd met Elan Hoofdsteun	NC 1350, 1432, 1427, 1496, 1495, 2171, 2322	
ATA1287	Swing Away beugel naar rechts, elektrisch	NC 2227, (2219+1207), (2245+1221), 1404, 1415, 1312, (2121+0977)	454,43
ATA1286	Swing Away beugel naar links, elektrisch	NC 2228, (2219+1208), (2245+1222), 1405, 1339, 1363	454,43
Alternatieve besturing van de zitunit: LiNX 10-way switch		In combinatie met alternatieve joystick: enkel aan de andere zijde van de joystick	
ATA2251	10_way switch		
ATA2217	bevestiging rechts, vooraan	NC 2209, 2213, (2231/2232+2207), 1415, 2235, 2241	50,00
ATA2218	bevestiging links, vooraan	NC 2210, 2214; (2231/2232+2208), 1339, 2236, 2242	50,00
ATA2227	bevestiging rechts, achteraan voor begeleider	NC 2128, 1287, 1221, (2219/2220+1207)	50,00
ATA2228	bevestiging links, achteraan voor begeleider	NC 2128, 1286, 1222, (2219/2220+1208)	50,00
ATA2252	verbindingloom met jack sockets voor 10_way switch		
ATA2225	Zonder montage		
USB lader			
ATA2253	USB lader poort DLX-USB02-A	NC 2110, 2701, 2702, 2703, 2704, 2705, 2706	195,00
ATA2207	rechts gemonteerd		



Compacte dubbele bediening DX2ACU



Invacare IDC dubbele bediening

	CODE	Omschrijving	Publieke prijs in €, 6% BTW inbegrepen
	ATA2208	Links gemonteerd	
LINX ACCESSOIRES (niet gemonteerd!)			
◆	ATA2300	Niet gemonteerd	
	ATZ2301	Gemonteerd en geprogrammeerd (Special)	Op aanvraag
BUDDY BUTTONS			
	ATA1685	Rood	99,95
	ATA1686	Geel	99,95
	ATA1687	Groen	99,95
	ATA1690	Blauw	99,95
EGG SWITCH		loom 2252 nodig als REM400/500 niet is gekozen	
	ATA1690	Zwart	99,95
PIKO BUTTONS			
	ATA1711	Rood	99,95
	ATA1712	Geel	99,95
	ATA1713	Groen	99,95
	ATA1714	Oranje	99,95
	ATA1715	Blauw	99,95
	ATA1716	Zwart	99,95
BODYPOINT JOYSTICKKNOPPEN			
	ATA2721	3 inch U-vormig joystickknop, Bodypoint PC101A	prijs op aanvraag
	ATA2722	4 inch U-vormig joystickknop, Bodypoint PC102A	prijs op aanvraag
	ATA2723	Rubber, koepelvormig joystickknop, Bodypoint PC107A	prijs op aanvraag
	ATA2724	Paddestoelvormig joystickknop, Bodypoint PC110A	prijs op aanvraag
OPTIES ONDERSTEL			
FRAME KLEUREN			
◆	ATA0202	Kleur: blauw	
	ATA0228	Kleur: zwart	
	ATA0220	Kleur: champagne	
	ATA0204	Kleur: transparant cherry red	
	ATA0222	Kleur: wit	
	ATA0216	Kleur: olijfgroen	
	ATZ0299	Speciale kleur (RAL code vereist).....	565,02
VOORWIELEN			
◆	ATA0851	Voorwielen met luchtbanden 3.00 - 6 grijs	
	ATA0853	Voorwielen met luchtbanden 3.00 - 6 grijs, Puncture Proof, vloeibare inhoud	95,92
	ATA0855	Voorwielen met banden 3.00 - 6 grijs, Puncture Proof, vaste inhoud	
ACHTERWIELEN			
◆	ATA0771	Achterwielen met luchtbanden 3.00 - 8 grijs	
	ATA0773	Achterwielen met luchtbanden 3.00 - 8 grijs, Puncture Proof, vloeibare inhoud	95,92
	ATA0799	Achterwielen met Trelleborg luchtbanden 8x3.00 grijs	187,94
	ATA0798	Achterwielen met Trelleborg luchtbanden 8x3.00 grijs Puncture Proof, vloeibare inhoud	187,94
	ATA0750	Achterwielen met banden 3.00 - 8 grijs Puncture Proof, vaste inhoud	
SNELHEID			
	ATA1277	Motortype 6 km/u	
◆	ATA1285	Motortype 10 km/u	
	ATA1224	DuraWatt motoren 12 km/u	NC (2201+2220), DX2 549,95
BATTERIJEN			
◆	ATA1364	Batterij 73,5 Ah (Gel)	
	ATA1392	Zonder batterij	
VERING			
	ATA1240	Vering voor gebruikersgewicht tot 80 kg	
◆	ATA1241	Vering voor gebruikersgewicht van 70 kg tot 100 kg	

	CODE	Omschrijving		Publieke prijs in €, 6% BTW inbegrepen
	ATA1242	Vering voor gebruikersgewicht van 90 kg tot 150 kg		
	ATA1238	Voorvering voor X-plore (tot 100 kg)		
	ATA1239	Voorvering voor X-plore (boven de 100 kg)		
G-TRAC				
	ATA1215	G-Trac Module		717,93
LADER				
◆	ATA1343	Lader 8A (200 - 250V)		
	ATA1313	Lader Opticharger 10A		50,00
VERLICHTING				
◆	ATA1437	LED verlichtingssysteem met richtingaanwijzers	NC 1638, 1643, 2201, 2203, 2202, 2221, (2132+2192/2194+2184/2185/2186/2187/2188/2189+2113)	
VEILIGHEIDSOPTIES				
	ATA1394	Bagagedrager achteraan		511,98
	ATA1204	Opklapbare anti-tipper		126,35
◆	ATA1205	Anti-tipper		
	ATA1244	Stoepklimmer	NC 0522, 1450	405,91
	ATZ1450	Voorbereid voor DAHL-Docking station (adequate hoofdsteen verplicht) NC0017, 1244		498,50
◆	ATA1493	4-punts transportfixatie (voor het vervoer zonder personen)		
	ATA1494	4-punts transportfixatie (gecrashtest voor het vervoer van personen: hoofdsteen verplicht)	NC 1158, 1199, 2128	
◆	ATA1329	Veiligheidsgordel met clipsluiting	NC 2701, 2702, 2703, 2704, 2705, 2706	
	ATA2113	Heupgordel met auto slot voor modulite zitunit (railbevestiging)	NC 2110, (2132+2181/2183), 2701, 2702, 2703, 2704, 2705, 2706	
	ATA1332	H-gordel	NC 2110, 2108, (1985+1356/1447)	200,89
BODYPOINT GORDELS (incl montage kit)				
	ATA2701	Evoflex Pelvic Stabilizer, Rehab Latch Maat L (lengte 620 mm)	NC 2110, 2121, 2122, 2132, 2184, 2185, 2186, 2187, 2188, 2189, 2253, 1329, 2113	233,00
	ATA2702	Evoflex Pelvic Stabilizer, Rehab Latch Maat M (lengte 460 mm)	NC 2110 2124, 2132, 2184, 2185, 2186, 2187, 2188, 2189, 2253, 1329, 2113	233,00
	ATA2703	2-Punts Heupgordel, Ctr-Pull, Druknop, Cinch-montage Maat L (lengte 620 mm)	NC 2110, 2121, 2122, 2132, 2184, 2185, 2186, 2187, 2188, 2189, 2253, 1329, 2113	212,00
	ATA2704	2-Punts Heupgordel, Ctr-Pull, Druknop, Cinch-Montage Maat M (lengte 460 mm)	NC 2110, 2124, 2132, 2184, 2185, 2186, 2187, 2188, 2189, 2253, 1329, 2113	212,00
	ATA2705	2-Punts Heupgordel, Dual-Pull, Side-Release knop, Cinch-Montage Maat L (lengte 620 mm)	NC 2110, 2121, 2122, 2132, 2184, 2185, 2186, 2187, 2188, 2189, 2253, 1329, 2113	233,00
	ATA2706	2-Punts Heupgordel, Dual-Pull, Side-Release knop, Cinch-Montage Maat M (lengte 460 mm)	NC 2110, 2124, 2132, 2184, 2185, 2186, 2187, 2188, 2189, 2253, 1329, 2113	233,00
	ATA1415	Achteruitkijkspiegel rechts	NC 2209, 2213, 1287, 2217, 2235, 2241	63,05
	ATA1339	Achteruitkijkspiegel links	NC 2210, 2214, 1286, 2218, 2236, 2242	63,05
ACCESSOIRES				
	ATA2128	Rughaken op Modulite zitunit (max laadvermogen tot 6 kg = impact op het max. gebruikersgewicht)	NC 1494, 2172, 2173, 2161, 2227, 2228, 2220, 2219, 2229, 2245, 1602, 1616, 1643, 1644, 1618, 1640, 1720, 1645, 1719, 2233	150,00
	ATA1394	Bagagerek	NC 1367	511,98
	ATA1312	Stokhouder rechts	NC 0951, 1287	53,13
	ATA1363	Stokhouder links	NC 0952, 1286	53,13
	ATA1404	Werkblad, opklapbaar naar rechts	NC (2201/2203/2204/2205/1601/1638/1639/1617/1611/1614/1615 + 1207/1707), 1607, 1608, 1612, 2209, 2213, 2214, 1287, 2235, 2236, 2241, 2242, 2207	193,89
	ATA1405	Werkblad, opklapbaar naar links	NC (2201/2203/2204/2205/1601/1638/1639/1617/1611/1614/1615+ 1208/1708), 1607, 1608, 1612, 2210, 2213, 2214, 1286, 2235, 2236, 2241, 2242, 2208"	191,16
	ATA1416	Spatborden voor de voorwielen		38,88
	ATA1417	Spatborden voor de achterwielen		123,13
	ATA1333	Toolkit (bevat 2 schroevendraaiers, 3 inbussleutels, tang en hoofdzekering)		10,00
	ATA1348	Km teller	nc 1611; 1602; 1607; 1608; 1612; 1290; 1275; 1483, LiNX	228,11
	ATA1379	Urenteller		400,99

	CODE	Omschrijving	Publieke prijs in €, 6% BTW inbegrepen
	ATZI 300	Speciale aanpassingen	op aanvraag
Kijk voor onze vier- en vijfpuntsgordels op de aparte prijslijst			
Invacare Unique			

CODE	Omschrijving	Publieke prijs in €, 6% BTW inbegrepen
------	--------------	--

SP_001 Customized Powered Wheelchair - Required Information
 Date 17.09.2015 Revision 1.0 Page 1 of 3

Provider's information

Company
 Customer No.
 Address
 Phone
 Email
 Consignment
 Date
 Model

Wheelchair usage: Mainly indoor Mainly outdoor Both indoor and outdoor

Clients information

Name (optional)
 Age
 Disability

Required chair's dimensions

Position	Description	Dimension	Unit
A	Overall width		mm
B	Back support angle		deg.
C	Overall height (w/o head support)		mm
D	Overall length		mm
E	Seat to floor height		mm
F	Leg support angle		deg.

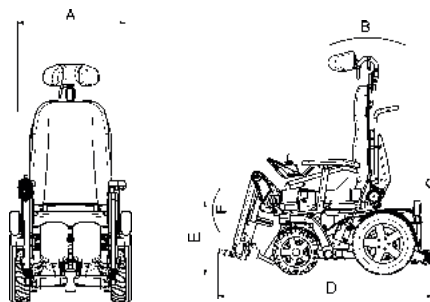

SP_001 Customized Powered Wheelchair - Required Information
 Date 17.09.2015 Revision 1.0 Page 2 of 3

Client's data

Description	Dimension	Unit
Height		cm
Weight		kg
Waist		cm
Thigh		cm
Lower leg circumference		cm
Leg support angle		deg.
1 Hip width		cm
2 Seat to top of head		cm
3 Seat to shoulder		cm
4 Seat to elbow		cm
5 Knee to back		cm
6 Knee to heel		cm

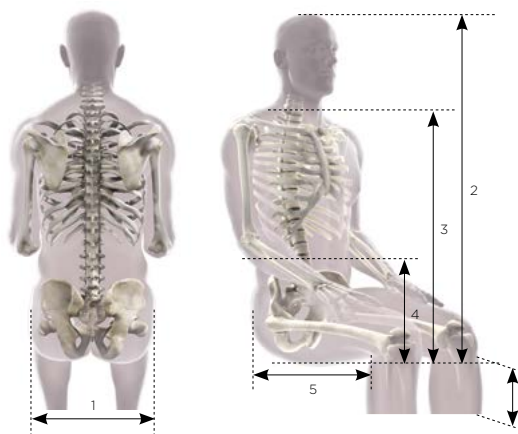

SP_001 Customized Powered Wheelchair - Required Information
 Date 17.09.2015 Revision 1.0 Page 3 of 3

Additional Information

Annotations

Images / sketches



Yes, you can.®

Invacare nv
Autobaan 22 - 8210 Loppem - België - www.invacare.be

Januari 2019

Invacare® TDX® SP2 Ultra Low Maxx CE

Elektronische middenwiel aangedreven rolstoel voor gebruik binnen en buiten
Garantie: algemeen: 2 jaar; batterijen: 1 jaar
Max. gebruikersgewicht: 180 kg, met 10 km/u motoren; met lift en kanteling:
150kg.
Prijzen in Euro 6% BTW incl.; Prijzen excl € 0,33 recupel excl BTW

Datum :

Referentie:

Dealer:

Gelieve uw keuze aan te geven door een kruisje in het vierkantje

Standaard optie

Optie zonder meerprijs

CODE	Omschrijving	Publieke prijs in €, 6% BTW inbegrepen
ARO0080	TDX SP2 Ultra Low Maxx met elektrisch positioneringssysteem en schuifcompensatie	13.250,00
ARX0080	TDX SP2 Ultra Low Maxx special met elektrisch positioneringssysteem en schuifcompensatie	Op aanvraag
Ultra Low Maxx ZITEENHEID		
ARO2020	2 Ultra Low Maxx Elektrisch zitsysteem	
ZITKANTELING en gecombineerde zitkanteling met zitlift		
ARO2052	<input checked="" type="checkbox"/> Ultra Low Maxx CG tilt (0 tot 50°)	NC 0069, (2054/2055+2035/2036+0586) 2332,00
ARO2053	Ultra Low Maxx CG tilt (0 tot 45°) gecombineerd met 300 mm zitlift (verhoogde zithoogte met 4 mm)	NC 2312, 2313, 2314, 2315, 2263, 2264, (2054/2055+2035/2036+0586) 4917,00
A - Zithoogte (bovenkant zitplaat)		
De zithoogte kan verhoogd zijn door de parameters!		
ARO0337	<input checked="" type="checkbox"/> Zithoogte 440 mm	NC 0069, (2054/2055+0592)
ARO0331	Zithoogte 460 mm	NC 0069
ARO0339	Zithoogte 490 mm	NC 0069
Voorwaartse en achterwaartse kanteloptyes		
Opgelet: De voorwaartse kanteling (2054/2055) limiteert de mogelijkheden van smallere zitdiepte in combinatie met zijdelings gemonteerde beensteunen. Zie matrix		
ARO2057	<input checked="" type="checkbox"/> Ultra Low Maxx CG Tilt Standaard gemonteerd (zonder voorwaartse of achterwaartse kanteling)	kan gecombineerd worden met alle types beensteunen
ARO2054	Ultra Low Maxx CG tilt gemonteerd met 5° vaste voorwaartse kanteling (dit zal de max achterwaartse kanteling verminderen met 5°)	NC 2312, 2313, 2314, 2315, (2052/2053+2035/2036+0586) (0337+0592), (0069+2258)
ARO2055	Ultra Low Maxx CG tilt gemonteerd met 10° vaste voorwaartse kanteling (dit zal de max achterwaartse kanteling verminderen met 10°)	NC 2035, 2312, 2313, 2314, 2315, (0337+0592) (2036+ zijdelings gemonteerde beensteunen), (2052/2053+2035/2036+0586), (0069+2258)
ARO2056	Ultra Low Maxx CG tilt gemonteerd met 5° vaste achterwaartse kanteling (dit zal de max achterwaartse kanteling vermeerderen met 5°)	NC 2312, 2313, 2314, 2315, 0592 kan gecombineerd worden met alle types beensteunen
RUGKANTELING		
ARO2069	<input checked="" type="checkbox"/> Vaste rughoek (geen elektrische kanteling)	NC 2095, 2096, 2097, 2098, 2263, 2264, 2245; ACS2
ARO2060	Elektrische rugkanteling 90 tot 170°, Standaard gemonteerd	NC 2307, 2510, 2511, 2512, 2513, 2514, 2515, 2516, 2540, 2541, 2542, 2543 1943,33
ARO2063	Elektrische rugkanteling, 8° voorwaartse rugkanteling, 82° tot 162°	NC 2307, 2510, 2511, 2512, 2513, 2514, 2515, 2516, 2540, 2541, 2542, 2543 1943,33

CODE	Omschrijving	Publieke prijs in €, 6% BTW inbegrepen
ARO2066	Elektrische rugkanteling, 30° voorwaartse rugkanteling, 60° tot 140°	NC 2307, 2510, 2511, 2512, 2513, 2514, 2515, 2516, 2540, 2541, 2542, 2543
		1943,33
AFMETINGEN VAN DE ZIT		
Zitframe breedte		
ARO2021	◆ 405 mm - 505 mm (in stappen van 25 mm) / 16" - 20"	NC 2030, 2031, 2032, 2033
ARX2003	480 mm - 555 mm (in stappen van 25 mm) / 19" - 22"	NC 2025, 2026, 2027, 2032, 2033
ARO2022	505 mm - 610 mm (in stappen van 25 mm) / 20" - 24"	NC 2025, 2026, 2027, 2028, 2174, 2175
Zitframe diepte		
ARO2008	◆ 405 mm - 505 mm (in stappen van 25 mm) / 16" - 20"	NC 2040, 2041, 2042
ARO2024	480 mm - 580 mm (in stappen van 25 mm) / 19" - 23"	NC 2035, 2036, 2037
Zitbreedte (vooraf ingesteld voor in breedte aanpasbare rail)		
ARO2025	405 mm / 16"	NC 2003, 2022, 2041, 2042, 0572, 0577, 0579, 0584, (2041/2042+2147), 2701, 2703, 2705
ARO2026	430 mm / 17"	NC 2003, 2022, 2041, 2042, (2041/2042+2147) 2701, 2703, 2705
ARO2027	◆ 455 mm / 18"	NC 2003, 2022, (2041/2042/+2147), (2041+2146) 2701, 2703, 2705
ARO2028	480 mm / 19"	NC 2022, 2174, 2175, (2041/2042+2147), (2041+2146) 2702, 2704, 2706
ARO2029	505 mm / 20"	NC 2174, 2175, (2041/2042+2147); (2037/2038/2039/2040, 2702, 2704, 2706
ARO2030	530 mm / 21"	NC 2021, 2035, 2036, 2174, 2175, 1607, (2035/2036+2147), 2702, 2704, 2706
ARO2031	555 mm / 22"	NC 2021, 2035, 2036, 2174, 2175, 1607, (2035/2036+2147), 2702, 2704, 2706
ARO2032	580 mm / 23"	NC 2003, 2021, 2035, 2036, 2174, 2175, 2147, 1607, 2702, 2704, 2706
ARO2033	610 mm / 24"	NC 2003, 2021, 2035, 2036, 2174, 2175, 1404, 1405, 1607, 2147, 2702, 2704, 2706
Zitdiepte (vooraf ingesteld)		
ARO2035	405 mm / 16"	NC 2024, 2030, 2031, 2032, 2033, 2055, (2030/2031+2147), (2052/2053+2054/2055+0586), 2701, 2702, 2703, 2704, 2705, 2706
ARO2036	430 mm / 17"	NC 2024, 2030, 2031, 2032, 2033, (2055 + zijdelings gemonteerde beensteunen), (2030/2031+2147), (2052/2053+2054/2055+0586)
ARO2037	◆ 455 mm / 18"	NC 2024, (2029)
ARO2038	480 mm / 19"	NC 2024, (2029)
ARO2039	505 mm / 20"	NC 2024, (2029)
ARO2040	530 mm / 21"	NC 2008, (2029)
ARO2041	555 mm / 22"	NC 2008, 2025, 2026, (2027/2028+2146), (2025/2026/2027/2028/2029+2147)
ARO2042	580 mm / 23"	NC 2008, 2025, 2026, 2146, (2025/2026/2027/2028/2029+2147)
Zitkussen (afmetingen in overeenstemming met zitframe vooringesteldheid)		
ARO2144	MatrxVi Kussen [Mesh bekleding]	
ARO2146	Matrx Flo-tech Contour [glad zwarte cover, 100 mm dikte, tot 191 kg]	NC 2042, (2041+2027/2028)

CODE	Omschrijving	Publieke prijs in €, 6% BTW inbegrepen
ARO2147	Matrx Libra [90 mm dikte, tot 136 kg of HD tot 227kg]	NC 2032, 2033, 2034, (2030/2031+2035/2036), (2025/2026/2027/2028/2029+2041/2042)
ARO2140	Zonder zitkussen	
RUGBUIZEN (enkel voor vaste rugkanteling)		NC 2060, 2063, 2066, 2095, 2096, 2097, 2098
Rechte en gebogen rugbuizen		
ARO2510	Rechte rugbuis hoogte 455 mm / 18"	NC 2541, 2542, 2543, 2050, 2051, 2320, 2551, 2552, 2553, 2554, 2555, 2556, 2557, 2177, 2558, 2559, 2178, 2174, 2175, 2560, 2561, 2562, 2563
ARO2511	Rechte rugbuis hoogte 505 mm / 20"	NC 2542, 2543, 2051, 2320, 2552, 2553, 2555, 2557, 2177, 2563, 2559, 2178, 2175, 2561, 2562
ARO2512	Rechte rugbuis hoogte 555 mm / 22"	NC 2543, 2320, 2553, 2555, 2177, 2563, 2178, 2175, 2561, 2562
ARO2513	Rechte rugbuis hoogte 610 mm / 24"	
ARO2514	Gebogen (5°) rugbuis hoogte 505 mm / 20"	NC 2542, 2543, 2051, 2320, 2552, 2553, 2555, 2557, 2177, 2563, 2559, 2178, 2175, 2561, 2562
ARO2515	Gebogen (5°) rugbuis hoogte 555 mm / 22"	NC 2543, 2320, 2553, 2555, 2177, 2563, 2178, 2175, 2561, 2562
ARO2516	◆ Gebogen (5°) rugbuis hoogte 610 mm / 24"	
Hoek instellingen van de rechte rugbuizen		NC 2514, 2515, 2516
ARO2517	75°	
ARO2518	79°	
ARO2519	85°	
ARO2520	90°	
ARO2521	95°	
ARO2522	101°	
ARO2523	106°	
ARO2524	112°	
ARO2525	116°	
Hoek instellingen van de gebogen rugbuizen		NC 2510, 2511, 2512, 2513
ARO2526	81°	
ARO2527	84°	
ARO2528	◆ 91°	
ARO2529	96°	
ARO2530	101°	
ARO2531	106°	
ARO2532	111°	
ARO2533	117°	
ARO2534	121°	
RUGONDERSTEUNINGSOPTIES (hoogte van het materiaal, zie onder voor de gehele rughoogte)		
Standaard vaste rugplaat en bekleding (niet voor ESR systemen)		
ARO2540	Standaard vaste rugplaat en bekleding hoogte 355 mm / 14"	NC 2060, 2063, 2066, (2506, 2501/2070/2071/2072/2073+2069)
ARO2541	Standaard vaste rugplaat en bekleding hoogte 405 mm / 16"	NC 2060, 2063, 2066, 2070/2071/2072/2073/2504/2505+2069), 2510
ARO2542	Standaard vaste rugplaat en bekleding hoogte 455 mm / 18"	NC 2060, 2063, 2066, 2510, 2511, 2514, (2504/2505/2506/2501/2072/2073+2069)
ARO2543	Standaard vaste rugplaat en bekleding hoogte 505 mm / 20"	NC 2060, 2063, 2066, 2510, 2511, 2512, 2514, 2515 (2504/2505/2506/2501/2070/2071+2069)

CODE	Omschrijving	Publieke prijs in €, 6% BTW inbegrepen	
Hoge ruggen (16 - 24" breedte)			
ARO2050	◆ Hoge rug, hoogte 410 mm	NC 2073, 2074	
ARO2051	Hoge rug, hoogte 460 mm	NC 2070, 2071	
ARO2320	◆ Hoge rug, hoogte 505 mm / 20"	NC 2510, 2511, 2512, 2514, 2515, (2504/2505/2506/2501/2070/2071+2069);(2506/2501/2070/2071/2072/2073+2060/2063/2066)	
	Matrx Elite ruggen (3" Contour) (16 - 20" breedte)	NC 2030, 2031, 2032, 2033	
ARO2550	Matrx Elite rug, hoogte 355mm / 14"	NC (2501/2506/2070/2071/2072/2073+2069); (2070/2071/2072/2073/2074/2502+2060/2063/2066), 2028, 2029, 2030, 2032, 2032, 2033	
ARO2551	Matrx Elite rug, hoogte 405 mm / 16"	NC 2510, (2070/2071/2072/2073/2504/2505+2069); (2506/2501/2072/2073/2074/2502/+2060/2063/2066)	
ARO2552	Matrx Elite rug, hoogte 455 mm / 18"	NC 2510, 2511, 2514, (2504/2505/2506/2501/2072/2073+2069); (2506/2501/2070/2071/2074/2502+2060/2063/2066)	
ARO2553	Matrx Elite rug, hoogte 505 mm / 20"	NC 2510, 2511, 2512, 2514, 2515, (2504/2505/2506/2501/2070/2071+2069);(2506/2501/2070/2071/2072/2073+2060/2063/2066)	
	Matrx Elite HD ruggen (3" Contour) 21 - 24" breedte	NC 2025, 2026, 2027, 2028, 2029	
ARO2554	Matrx Elite HD rug, hoogte 405 mm / 16"	NC 2510, (2070/2071/2072/2073/2504/2505+2069); (2506/2501/2072/2073/2074/2502/+2060/2063/2066)	900,00
ARO2555	Matrx Elite HD rug, hoogte 505 mm / 20"	NC 2510, 2511, 2512, 2514, 2515, (2504/2505/2506/2501/2070/2071+2069);(2506/2501/2070/2071/2072/2073+2060/2063/2066)	900,00
	Matrx Elite TR rug (3" Contour) 16 - 20" breedte	NC 2030, 2031, 2032, 2033	
ARO2556	Matrx Elite TR rug, hoogte 405 mm / 16"	NC 2510, (2070/2071/2072/2073/2504/2505+2069); (2506/2501/2072/2073/2074/2502/+2060/2063/2066)	193,88
ARO2557	Matrx Elite TR rug, hoogte 455 mm / 18"	NC 2510, 2511, 2514, (2504/2505/2506/2501/2072/2073+2069); (2506/2501/2070/2071/2074/2502+2060/2063/2066)	193,88
ARO2177	Matrx Elite TR rug, hoogte 505 mm / 20"	NC 2510, 2511, 2512, 2514, 2515, (2504/2505/2506/2501/2070/2071+2069);(2506/2501/2070/2071/2072/2073+2060/2063/2066)	193,88
	Matrx Elite TR HD rug (3" Contour) 21 - 24" breedte	NC 2025, 2026, 2027, 2028, 2029	
ARO2563	Matrx Elite TR HD rug, hoogte 505 mm / 20"	NC 2510, 2511, 2512, 2514, 2515, (2504/2505/2506/2501/2070/2071+2069);(2506/2501/2070/2071/2072/2073+2060/2063/2066)	900,00
	Matrx Elite Deep rug (6" Contour) 16 - 20" breedte	NC 2343, 2345, 2043, 2045, 2344, 2346, 2044, 2046, 2049, 2030, 2031, 2032, 2033	
ARO2558	Matrx Elite Deep rug, hoogte 405 mm / 16"	NC 2510, (2070/2071/2072/2073/2504/2505+2069); (2506/2501/2072/2073/2074/2502/+2060/2063/2066)	311,38
ARO2559	Matrx Elite Deep rug, hoogte 455 mm / 18"	NC 2510, 2511, 2514, (2504/2505/2506/2501/2072/2073+2069); (2506/2501/2070/2071/2074/2502+2060/2063/2066)	311,38
ARO2178	Matrx Elite Deep rug, hoogte 505 mm / 20"	NC 2510, 2511, 2512, 2514, 2515, (2504/2505/2506/2501/2070/2071+2069);(2506/2501/2070/2071/2072/2073+2060/2063/2066)	311,38
	Matrx PB ruggen (5" Contour) 16 - 18" breedte	NC 2028, 2029, 2030, 2031, 2032, 2033	

CODE	Omschrijving	Publieke prijs in €, 6% BTW inbegrepen	
ARO2174	Matrx PB rug, hoogte 405 mm / 16"	NC 2510, (2070/2071/2072/2073/2504/2505+2069); (2506/2501/2072/2073/2074/2502/+2060/2063/2066)	
ARO2175	Matrx PB rug, hoogte 505 mm / 20"	NC 2510, 2511, 2512, 2514, 2515, (2504/2505/2506/2501/2070/2071+2069); (2506/2501/2070/2071/2072/2073+2060/2063/2066)	
	Matrx PB Deep ruggen (7" Contour) 16 - 18" breedte	NC 2343, 2345, 2043, 2045, 2344, 2346, 2044, 2046, 2049, 2028, 2029, 2030, 2031, 2032, 2033	
ARO2560	Matrx PB Deep rug, hoogte 405mm / 16"	NC 2510, (2070/2071/2072/2073/2504/2505+2069); (2506/2501/2072/2073/2074/2502/+2060/2063/2066)	311,38
ARO2561	Matrx PB Deep rug, hoogte 505 mm / 20"	NC 2510, 2511, 2512, 2514, 2515, (2504/2505/2506/2501/2070/2071+2069); (2506/2501/2070/2071/2072/2073+2060/2063/2066)	311,38
	Matrx Elite Deep HD (7" Contour) 21 - 24" breedte	NC 2343, 2345, 2043, 2045, 2344, 2346, 2044, 2046, 2049, 2025, 2026, 2027, 2028, 2029	
ARO2562	Matrx Elite Deep HD rug, hoogte 505 mm / 20"	NC 2510, 2511, 2512, 2514, 2515, (2504/2505/2506/2501/2070/2071+2069); (2506/2501/2070/2071/2072/2073+2060/2063/2066)	900,00
MONTAGE VAN DE RUGONDERSTEUNING		gemeten van de zitplaat tot aan de top van de rugplaat	
NOTA: Dit is uiterst belangrijk voor de aanpassingen aan het ESR rugkantelsysteem			
Afgeleverde rughoogte voor 'enkel zitkanteling' (geen rugkanteling)		NC 2060, 2063, 2066	
NOTA: 100-125 mm / 4-5" ruimte is aanbevolen voor 'enkel zitkantel' systemen			
ARO2504	455 mm / 18" (enkel met rughoogte 355mm/14")	NC 2541, 2542, 2543, 2050, 2051, 2320, 2551, 2552, 2553, 2554, 2555, 2556, 2557, 2177, 2558, 2559, 2178, 2174, 2175, 2560, 2561, 2562, 2563	
ARO2505	485 mm / 19" (enkel met rughoogte 355mm/14")	NC 2541, 2542, 2543, 2050, 2051, 2320, 2551, 2552, 2553, 2554, 2555, 2556, 2557, 2177, 2558, 2559, 2178, 2174, 2175, 2560, 2561, 2562, 2563	
ARO2506	505 mm / 20" (enkel met rughoogte 405mm/16")	NC 2540, 2542, 2543, 2051, 2320, 2550, 2552, 2553, 2555, 2557, 2177, 2559, 2178, 2175, 2561, 2562, 2563	
ARO2501	535 mm / 20" (enkel met rughoogte 405mm/16")	NC 2540, 2542, 2543, 2051, 2320, 2550, 2552, 2553, 2555, 2557, 2177, 2559, 2178, 2175, 2561, 2562, 2563	
ARO2070	555 mm / 22" (enkel met rughoogte 455mm/18")	NC 2540, 2541, 2543, 2050, 2320, 2550, 2551, 2553, 2554, 2555, 2556, 2177, 2558, 2178, 2174, 2175, 2560, 2561, 2562, 2563	
ARO2071	585 mm / 23" (enkel met rughoogte 455mm/18")	NC 2540, 2541, 2543, 2050, 2320, 2550, 2551, 2553, 2554, 2555, 2556, 2177, 2558, 2178, 2174, 2175, 2560, 2561, 2562, 2563	
ARO2072	◆ 610 mm / 24" (enkel met rughoogte 505mm/20")	NC 2540, 2541, 2542, 2050, 2051, 2550, 2551, 2552, 2554, 2556, 2557, 2558, 2559, 2174, 2560	
ARO2073	635 mm / 25" (enkel met rughoogte 505mm/20")	NC 2540, 2541, 2542, 2050, 2051, 2550, 2551, 2552, 2554, 2556, 2557, 2558, 2559, 2174, 2560	
Afgeleverde rughoogte voor ESR rugkantelsystemen		NC 2069	
NOTA: minimum 150-175 mm / 6-7" ruimte is aanbevolen voor ESR rugkantelsystemen			

CODE	Omschrijving	Publieke prijs in €, 6% BTW inbegrepen
ARO2506	505 mm / 20" (enkel met Elite rug, rughoogte 355mm/14")	NC 2050, 2051, 2320, 2551, 2552, 2553, 2554, 2555, 2556, 2557, 2177, 2558, 2559, 2178, 2174, 2175, 2560, 2561, 2562, 2563
ARO2501	535 mm / 21" (enkel met Elite rug, rughoogte 355mm/14")	NC 2050, 2051, 2320, 2551, 2552, 2553, 2554, 2555, 2556, 2557, 2177, 2558, 2559, 2178, 2174, 2175, 2560, 2561, 2562, 2563
ARO2070	555 mm / 22" (enkel met rughoogte 405mm/16")	NC 2051, 2320, 2550, 2552, 2553, 2555, 2557, 2177, 2559, 2178, 2175, 2561, 2562, 2563
ARO2071	585 mm / 23" (enkel met rughoogte 405mm/16")	NC 2051, 2320, 2550, 2552, 2553, 2555, 2557, 2177, 2559, 2178, 2175, 2561, 2562, 2563
ARO2072	610 mm / 24" (enkel met rughoogte 455mm/18")	NC 2050, 2320, 2550, 2551, 2553, 2554, 2555, 2556, 2177, 2558, 2178, 2174, 2175, 2560, 2561, 2562, 2563
ARO2073	635 mm / 25" (enkel met rughoogte 455mm/18")	NC 2050, 2320, 2550, 2551, 2553, 2554, 2555, 2556, 2177, 2558, 2178, 2174, 2175, 2560, 2561, 2562, 2563
ARO2074	660 mm / 26" (enkel met rughoogte 505mm/20")	NC 2050, 2051, 2550, 2551, 2552, 2554, 2556, 2557, 2558, 2559, 2174, 2560
ARO2502	685 mm / 27" (enkel met rughoogte 505mm/20")	NC 2050, 2051, 2550, 2551, 2552, 2554, 2556, 2557, 2558, 2559, 2174, 2560
ARMSTEUNEN		
Armsteunen voor 'enkel zitkantel' systemen		
ARO2307	◆ "Op de Ultra Rail gemonteerde volgende Flip-back armsteunen Maxx Tilt 230 - 320 mm (9-12.5")"	NC 2060, 2063, 2066, 2308, 2309
Armsteunen voor ESR rugkantel systeem		
ARO2095	◆ Flip-Back Armsteunen, breedte, hoogte en hoek-instelbaar [240 - 330 mm]	
ARO2096	Flip-Back Armsteunen, breedte, hoogte en hoek-instelbaar [320 - 405 mm]	
ARO2097	Volgende en Flip-Back armsteunen, aanpasbaar in hoogte [240 - 330 mm]	
ARO2098	Volgende en Flip-Back armsteunen, aanpasbaar in hoogte [330 - 405 mm]	
Armsteun accessoires		
ARO2308	1/2" Offset Armsteun Spacer (paar)	NC 2095, 2096, 2307
ARO2309	1" Offset Armsteun Spacer (paar)	NC 2095, 2096, 2307
Armpad		
Links		
ARO2012	armpad tafelfunctie, visco-elastisch (255mm); 40mm dik	
ARO2013	Armpad lang, visco-elastisch (355mm); 40mm dik	
ARO2014	Ergonomische armgoot links; 30mm dik	NC 2316, 2317
ARO2015	zonder armpad links	354,50
Rechts		
ARO2016	armpad tafelfunctie, visco-elastisch (255mm); 40mm dik	
ARO2017	Armpad lang, visco-elastisch (355mm); 40mm dik	
ARO2018	Ergonomische armgoot rechts; 30mm dik	NC 2316, 2317
ARO2019	zonder armpad rechts	354,50
Accessoires voor armpad en montage opties in combinatie met de armgoot (montage aan de overzijde van de stuurkast!)		
Links		
ARO2080	Vlakke handpad links	
ARO2081	Montage hardware voor Otto Bock (EMO) handpad opties links	
Rechts		

CODE	Omschrijving	Publieke prijs in €, 6% BTW inbegrepen																				
ARO2083	Vlakke handpad rechts																					
ARO2084	Montage hardware voor Otto Bock (EMO) handpad opties rechts																					
Multi-as voor bovenarm ondersteuning																						
Links																						
ARO2082	Multi Axis ondersteuning voor armpad (MACES) links, verhoogd de armpad met 43 mm	354,50																				
Rechts																						
ARO2085	Multi Axis ondersteuning voor armpad (MACES) rechts, verhoogd de armpad met 43 mm	354,50																				
Hoogte instelling: armsteun links		zitplaat tot bovenkant buis																				
◆	fabrieksinstelling																					
	aangepast																					
	<table border="1"> <tr> <td>230mm</td> <td>240mm</td> <td>250mm</td> <td>260mm</td> <td>270mm</td> </tr> <tr> <td>280mm</td> <td>290mm</td> <td>300mm</td> <td>310mm</td> <td>320mm</td> </tr> <tr> <td>330mm</td> <td>340mm</td> <td>350mm</td> <td>360mm</td> <td>370mm</td> </tr> <tr> <td>380mm</td> <td>390mm</td> <td>405mm</td> <td></td> <td></td> </tr> </table>	230mm	240mm	250mm	260mm	270mm	280mm	290mm	300mm	310mm	320mm	330mm	340mm	350mm	360mm	370mm	380mm	390mm	405mm			
230mm	240mm	250mm	260mm	270mm																		
280mm	290mm	300mm	310mm	320mm																		
330mm	340mm	350mm	360mm	370mm																		
380mm	390mm	405mm																				
Hoogte instelling: armsteun rechts		zitplaat tot bovenkant buis																				
◆	fabrieksinstelling																					
	aangepast																					
	<table border="1"> <tr> <td>230mm</td> <td>240mm</td> <td>250mm</td> <td>260mm</td> <td>270mm</td> </tr> <tr> <td>280mm</td> <td>290mm</td> <td>300mm</td> <td>310mm</td> <td>320mm</td> </tr> <tr> <td>330mm</td> <td>340mm</td> <td>350mm</td> <td>360mm</td> <td>370mm</td> </tr> <tr> <td>380mm</td> <td>390mm</td> <td>405mm</td> <td></td> <td></td> </tr> </table>	230mm	240mm	250mm	260mm	270mm	280mm	290mm	300mm	310mm	320mm	330mm	340mm	350mm	360mm	370mm	380mm	390mm	405mm			
230mm	240mm	250mm	260mm	270mm																		
280mm	290mm	300mm	310mm	320mm																		
330mm	340mm	350mm	360mm	370mm																		
380mm	390mm	405mm																				
ELLEBOOGONDERSTEUNING																						
Elleboogsteun Links: Pads																						
ARO2347	Elleboogsteun XS (110 mm x 83 mm)	NC 2014 300,00																				
ARO2348	Elleboogsteun S (135 mm x 90 mm)	NC 2014 300,00																				
ARO2349	Elleboogsteun M (145 mm x 95 mm)	NC 2014 300,00																				
ARO2350	Elleboogsteun L (165 mm x 110 mm)	NC 2014 300,00																				
Elleboogsteun Rechts: Montage hardware																						
ARO2361	Verticaal 3"/ Horizontaal 5"																					
ARO2362	Verticaal 3"/ Horizontaal 7"																					
ARO2363	Verticaal 5"/ Horizontaal 5"																					
ARO2364	Verticaal 5"/ Horizontaal 7"																					
Elleboogsteun Rechts: Pads																						
ARO2351	Elleboogsteun XS (110 mm x 83 mm)	NC 2018 300,00																				
ARO2352	Elleboogsteun S (135 mm x 90 mm)	NC 2018 300,00																				
ARO2353	Elleboogsteun M (145 mm x 95 mm)	NC 2018 300,00																				
ARO2354	Elleboogsteun L (165 mm x 110 mm)	NC 2018 300,00																				
Elleboogsteun Rechts: Montage hardware																						
ARO2371	Verticaal 3"/ Horizontaal 5"																					
ARO2372	Verticaal 3"/ Horizontaal 7"																					
ARO2373	Verticaal 5"/ Horizontaal 5"																					
ARO2374	Verticaal 5"/ Horizontaal 7"																					

CODE	Omschrijving	Publieke prijs in €, 6% BTW inbegrepen
HEUPSTEUNEN		
Links		
ARO2184	Heupsteen QR links; 140 mmX100 mm	NC 0069, 2701, 2702, 2703, 2704, 2705, 2706 134,31
ARO2114	Heupsteen QR links; 180 mm x 150 mm	NC 0069, 2701, 2702, 2703, 2704, 2705, 2706 134,31
ARO2186	Heupsteen QR links; 230 mmX100 mm	NC 0069, 2701, 2702, 2703, 2704, 2705, 2706 134,31
ARO2188	Heupsteen QR links; 330 mmX100 mm	NC 0069, 2701, 2702, 2703, 2704, 2705, 2706 134,31
Rechts		
ARO2185	Heupsteen QR rechts; 140 mmX100 mm	NC 0069, 2701, 2702, 2703, 2704, 2705, 2706 134,31
ARO2115	Heupsteen QR rechts; 180 mm x 150 mm	NC 0069, 2701, 2702, 2703, 2704, 2705, 2706 134,31
ARO2187	Heupsteen QR rechts; 230 mmX100 mm	NC 0069, 2701, 2702, 2703, 2704, 2705, 2706 134,31
ARO2189	Heupsteen QR rechts; 330 mmX100 mm	NC 0069, 2701, 2702, 2703, 2704, 2705, 2706 134,31
ARO2164	Bevestiging voor heupsteen (155 mm)	op aanvraag
ARO2165	Bevestiging voor heupsteen (206 mm)	op aanvraag
HOOFDSTEUN EN MONTAGE OPTIES		
ARO2092	◆ Onyx Auto Style hoofdsteun met standaard montage hardware	NC 2255, 2230, 2247, 2570
ARO2323	Elan Standaard Pad 150 mm / 6" breed met standaard cover en Elan montage hardware	NC 2255, 2230, 2247, 2570 250,00
ARO2324	Elan Standaard Pad 255 mm / 10" breed met standaard cover en Elan montage hardware	NC 2255, 2230, 2247, 2570 250,00
ARO2322	Elan Standaard Pad 355 mm / 14" breed met standaard cover en Elan montage hardware	NC 2255, 2230, 2247, 2570 250,00
ARO2325	Elan Occipitale Pad 230x180 mm / 9"x7" met standaard cover en Elan montage hardware	NC 2255, 2230, 2247, 2570 250,00
ARO2326	Elan Occipitale Pad 305x200 mm / 12"x8" met standaard cover en Elan montage hardware	NC 2255, 2230, 2247, 2570 250,00
ARO2327	Elan 4 Punt Pad 280x255 mm / 11"x10" met standaard cover en Elan montage hardware	NC 2255, 2230, 2247, 2570 250,00
ARO1495	Hoofdbesturing of gelijkaardige hoofdsteun, onafhankelijk geleverd van dit order (Volgens de voorwaarden van ISO 7176-19, is een hoofdsteun noodzakelijk om de rolstoel te gebruiken als zitplaats in een voertuig)	NC 2229 op aanvraag
LATERALE ONDERSTEUNING LINKS		
ARO2343	Laterale ondersteuning Maxx Style Quick Release, pad grootte 110 mm breed x 83 mm hoog	NC 2558, 2559, 2178, 2560, 2561, 2562 196,32
ARO2345	Laterale ondersteuning Maxx Style Quick Release, pad grootte 135 mm breed x 90 mm hoog	NC 2558, 2559, 2178, 2560, 2561, 2562 196,32
ARO2043	Laterale ondersteuning Maxx Style Quick Release, pad grootte 145 mm breed x 95 mm hoog	196,32
ARO2045	Laterale ondersteuning Maxx Style Quick Release, pad grootte 165 mm breed x 110 mm hoog	196,32

CODE	Omschrijving	Publieke prijs in €, 6% BTW inbegrepen											
LATERALE ONDERSTEUNING RECHTS													
ARO2344	Laterale ondersteuning Maxx Style Quick Release, pad grootte 110 mm breed x 83 mm hoog	NC 2558, 2559, 2178, 2560, 2561, 2562	196,32										
ARO2346	Laterale ondersteuning Maxx Style Quick Release, pad grootte 135 mm breed x 90 mm hoog	NC 2558, 2559, 2178, 2560, 2561, 2562	196,32										
ARO2044	Laterale ondersteuning Maxx Style Quick Release, pad grootte 145 mm breed x 95 mm hoog		196,32										
ARO2046	Laterale ondersteuning Maxx Style Quick Release, pad grootte 165 mm breed x 110 mm hoog		196,32										
ACCESSOIRES VOOR LATERALE ONDERSTEUNING													
ARO2049	Extra telescopische link voor de Maxx Style laterale ondersteuning, 25 mm, Paar												
BEENSTEUN / VOETSTEUN		NC (2021+2054)											
Centrale beensteun (Incl kuitsteun)													
ARO0586	Centrale beensteun, hoekinstelbaar Lengte: 310 - 410 mm	NC (2052/2053+2054/2055+2035/2036), 2366, 0517	242,36										
ARO0589	LNX elektrisch centrale beensteun, lengte compensatie; Lengte: 340 - 410 mm	NC 2261, 2262, 2263, 2264	1211,82										
ARX0592	LNX elektrisch centrale beensteun met telescopische voetenplaat (naar de grond); Lengte: 380 - 419 mm Custom-made, behoeft persoonlijke afmetingen!	NC 0069, 0559, 0516, 0517, 2056, (0337+2054/2055), 2263, 2264, 2365, 2366	2450,00										
Voetplaten / voetenplaat													
ARO2365	Hoek en breedte instelbare voetplaten S (127 W x 190 mm D / 5"x7.5")	NC 0592	109,06										
ARO0559	Hoek en breedte instelbare voetplaten M (140 W x 240 mm D / 5.5"x9.5")	NC 0592	109,06										
ARO0516	Hoek en breedte instelbare voetplaten L (150 W x 290 mm D / 6"x11.5)	NC 0592	109,06										
ARO2366	Hoek instelbare voetenplaat S (305 W x 215 mm D / 12"x8.5")	NC 0592, 0586	109,06										
ARO0517	Hoek instelbare voetenplaat M (305 W x 275 mm D / 12"x10.75")	NC 0592, 0586	109,06										
Hoogte instelling: Centraal gemonteerde beensteun, opties 0586 & 0589		Van de zitplaat tot de voetplaat											
	fabrieksinstelling												
	Op maat												
	<table border="1"> <tr> <td>310mm</td> <td>325mm</td> <td>335mm</td> <td>345mm</td> <td>355mm</td> </tr> <tr> <td>364mm</td> <td>375mm</td> <td>385mm</td> <td>410mm</td> <td></td> </tr> </table>	310mm	325mm	335mm	345mm	355mm	364mm	375mm	385mm	410mm			
310mm	325mm	335mm	345mm	355mm									
364mm	375mm	385mm	410mm										
Hoogte instelling: Centraal gemonteerde beensteun met telescopisch voetenplaat		Van de zitplaat tot de voetplaat											
	Op maat: Zie bijhorende matrix voor de uitzonderingen Gelieve zorgvuldig te meten en rekening te houden met de kussenhoogte! De gekozen afmeting worden op maat gemaakt en kunnen achteraf niet gewijzigd worden!												
	<table border="1"> <tr> <td>380mm</td> <td>393mm</td> <td>406mm</td> <td>419mm</td> </tr> </table>	380mm	393mm	406mm	419mm								
380mm	393mm	406mm	419mm										
Zijlings gemonteerde beensteunen voor ULTRA LOW-MAXX													
Individuele beensteun Vari; Links													
ARO0536	◆ Hanger Vari F LH												
ARO0537	Hanger Vari A LH	NC 0505	121,18										
ARO0538	Hanger ADM 0° - 80° LH	NC 0505	139,36										
ARO0539	Hanger ADE 0° - 80° LH	NC 0505, 2261, 2262, 2263, 2264	605,91										
ARO0535	Zonder Hanger LH	NC 0505, 0509, 0511											

CODE	Omschrijving	Publieke prijs in €, 6% BTW inbegrepen																				
Individuele beensteun Vari; Rechts																						
ARO0546	◆ Hanger Vari F RH																					
ARO0547	Hanger Vari A RH	NC 0502 121,18																				
ARO0548	Hanger ADM 0° - 80° RH	NC 0502 139,36																				
ARO0549	Hanger ADE 0° - 80° RH	NC 0502, 2261, 2262, 2263, 2264 605,91																				
ARO0545	Zonder Hanger RH	NC 0502, 0506, 0508																				
Individuele voetplaat type; Links																						
ARO0505	◆ Vaste voetplaat Links	NC 0535, 0537, 0538, 0539																				
ARO0509	Hoek instelbare voetplaat Links	NC 0535																				
ARO0511	Hoek en diepte instelbare voetplaat Links	NC 0535 54,53																				
Individuele voetplaat type; Rechts																						
ARO0502	◆ Fixed Footplate RH	NC 0545, 0547, 0548, 0549																				
ARO0506	Hoek instelbare voetplaat Rechts	NC 0545																				
ARO0508	Hoek en diepte instelbare voetplaat Rechts	NC 0545 54,53																				
H - Hoogte instelling: Vari Hanger Links		Zitplaat tot voetplaat																				
◆	fabrieksinstelling																					
	aangepast																					
	<table border="1"> <tr> <td>270mm</td> <td>280mm</td> <td>290mm</td> <td>300mm</td> <td>310mm</td> </tr> <tr> <td>320mm</td> <td>330mm</td> <td>340mm</td> <td>350mm</td> <td>360mm</td> </tr> <tr> <td>370mm</td> <td>380mm</td> <td>390mm</td> <td>400mm</td> <td>410mm</td> </tr> <tr> <td>420mm</td> <td>430mm</td> <td></td> <td></td> <td></td> </tr> </table>	270mm	280mm	290mm	300mm	310mm	320mm	330mm	340mm	350mm	360mm	370mm	380mm	390mm	400mm	410mm	420mm	430mm				
270mm	280mm	290mm	300mm	310mm																		
320mm	330mm	340mm	350mm	360mm																		
370mm	380mm	390mm	400mm	410mm																		
420mm	430mm																					
K - Hoogte instelling: Vari Hanger Rechts		Zitplaat tot voetplaat																				
◆	fabrieksinstelling																					
	aangepast																					
	<table border="1"> <tr> <td>270mm</td> <td>280mm</td> <td>290mm</td> <td>300mm</td> <td>310mm</td> </tr> <tr> <td>320mm</td> <td>330mm</td> <td>340mm</td> <td>350mm</td> <td>360mm</td> </tr> <tr> <td>370mm</td> <td>380mm</td> <td>390mm</td> <td>400mm</td> <td>410mm</td> </tr> <tr> <td>420mm</td> <td>430mm</td> <td></td> <td></td> <td></td> </tr> </table>	270mm	280mm	290mm	300mm	310mm	320mm	330mm	340mm	350mm	360mm	370mm	380mm	390mm	400mm	410mm	420mm	430mm				
270mm	280mm	290mm	300mm	310mm																		
320mm	330mm	340mm	350mm	360mm																		
370mm	380mm	390mm	400mm	410mm																		
420mm	430mm																					
PIVOT PLUS beensteun; Links																						
ARO0572	Pivot Plus Manueel verstelbare beensteun links	NC 2025 500,00																				
ARO0577	Pivot Plus elektrisch verstelbare beensteun links	NC 2025, 2261, 2262, 2263, 2264 601,06																				
ARO0535	Zonder Hanger links	NC 0511																				
PIVOT PLUS beensteun; Rechts																						
ARO0579	Pivot Plus Manueel verstelbare beensteun rechts	NC 2025 500,00																				
ARO0584	Pivot Plus elektrisch verstelbare beensteun rechts	NC 2025, 2261, 2262, 2263, 2264 601,06																				
ARO0545	Zonder Hanger rechts	NC 0508																				
Individuele voetplaat type; Links																						
ARO0511	Hoek en diepte instelbare voetplaat Links	NC 0535 54,53																				
Individuele voetplaat type; Rechts																						
ARO0508	Hoek en diepte instelbare voetplaat Rechts	NC 0545 54,53																				

CODE	Omschrijving	Publieke prijs in €, 6% BTW inbegrepen											
H --Hoogte instelling: Pivot Plus beensteun links Zitplaat tot voetplaat													
	fabrieksinstelling												
	aangepast												
	<table border="1"> <tr> <td>402mm</td> <td>414mm</td> <td>426mm</td> <td>438mm</td> <td>450mm</td> </tr> <tr> <td>462mm</td> <td>474mm</td> <td></td> <td></td> <td></td> </tr> </table>	402mm	414mm	426mm	438mm	450mm	462mm	474mm					
402mm	414mm	426mm	438mm	450mm									
462mm	474mm												
K - Hoogte instelling: Pivot Plus beensteun rechts Zitplaat tot voetplaat													
	fabrieksinstelling												
	aangepast												
	<table border="1"> <tr> <td>402mm</td> <td>414mm</td> <td>426mm</td> <td>438mm</td> <td>450mm</td> </tr> <tr> <td>462mm</td> <td>474mm</td> <td></td> <td></td> <td></td> </tr> </table>	402mm	414mm	426mm	438mm	450mm	462mm	474mm					
402mm	414mm	426mm	438mm	450mm									
462mm	474mm												
LiNX PRIMAIRE STUURKASTEN met proportionele joystick of 'enkel display' + Bevestiging													
ARO2203	REM211 zonder display (zonder lichten)	NC 1367, 1437, 2231, 2232, 2229, 2233, 2230, 2247, 2257, 2240, 2243, 2271, 2255, 2256, 2270, 2272											
ARO2204	♦ REM216 zonder display (met lichten)	NC 2231, 2232, 2229, 2233, 2230, 2247, 2257, 2240, 2243, 2271, 2255, 2256, 2270, 2272											
ARO2205	REM400: touch-screen, joystick en instelbare jack sockets		436,15										
ARO2206	REM500: touch-screen en instelbare jack sockets zonder joystick (stand alone display voor alternatieve bedieningen)	NC 2270	1794,30										
REM400 MET TOGGLE SWITCHES													
ARO2270	Toewijsbare Toggle Switch Module voor REM400 (DLX-SW400TGL) voorinsteld met links: ON/OFF, en rechts: snelheidsregelaar	NC 2201, 2203, 2204, 2206	500,00										
Montage van de stuurkast													
ARO1207	Standaard Bevestiging Rechts	NC 1404, 2311											
ARO1208	Standaard Bevestiging Links	NC 1405, 2310											
ARO1707	♦ Swing Away Bevestiging Rechts	NC 1404, 2311											
ARO1708	Swing Away Bevestiging Links	NC 1405, 2310											
ARO2075	Swing Away + hoogte / breedte instelbare bevestiging Rechts, Quad link design	NC 1415											
ARO2076	Swing Away + hoogte / breedte instelbare bevestiging Links, Quad link design	NC 1339											
ARO2227	Bevestiging Rechts, gemonteerd voor de begeleider	NC 2219, 1221	50,00										
ARO2228	Bevestiging Links, gemonteerd voor de begeleider	NC 2219, 1222	50,00										
ARX2239	Individueel gemonteerd Special - EXTRA INFO NOODZAKELIJK		Op aanvraag										
LiNX REM500 (DISPLAY ONLY) BRACKETS													
ARO2209	Swing away Rechts, multi-instelbaar	NC (2251+2217), 1404, 2311											
ARO2210	Swing away Links, multi-instelbaar	NC (2251+2218), 1405, 2310											
ARO2213	Centraal gemonteerd, swing-away naar rechts, Nucleus	NC (2251+2217), 1404, 1405, 2310, 2311	601,06										
ARO2214	Centraal gemonteerd, swing-away naar links, Nucleus	NC (2251+2218), 1404, 1405, 2310, 2311	601,06										
ARX2239	Individueel gemonteerd Special - EXTRA INFO NOODZAKELIJK		Op aanvraag										
DUBBELE BEDIENING LiNX + BEVESTIGING													
ARO2219	Compacte Dubbele bediening LiNX (DLX-ACU200)	NC 1221, 1222, (2227/2228+2203/2204/2205)	849,12										

CODE	Omschrijving		Publieke prijs in €, 6% BTW inbegrepen
ARO2245	Invacare LINX IDC Dubbele bediening	NC 1207, 1208, 2069	1185,25
ARO1207	Standaard Bevestiging Rechts	NC 2245	
ARO1208	Standaard Bevestiging Links	NC 2245	
ARO1221	Bevestiging Rechts, afneembaar	NC 2219, 2227	50,00
ARO1222	Bevestiging Links, afneembaar	NC 2219, 2228	50,00
Als verschillende joysticks (of joystick + REM500) gemonteerd moeten worden op 1 nucleus, gelieve dan individuele montage optie 2215 aan te duiden!			
LINX - COMPACTE BEDIENINGEN & BEVESTIGING (altijd met DLX-REM400 of DLX-REM500)			
ARO2231	Proportionele Compacte bediening DLX-CR400	NC 2203, 2204, (2229/2230/2247/2257/2233/2240+2258)	721,04
ARO2232	Proportionele Compacte bediening Low Force DLX-CR-400LF	NC 2203, 2204, (2229/2230/2247/2257/2233/2240+2258)	849,12
ARO2207	Rechts gemonteerd	NC (2231/2232+1404/2311)	
ARO2208	Links gemonteerd	NC (2231/2232+1405/2310)	
ARO2213	Centraal gemonteerd, swing-away naar rechts (Nucleus)	NC (2251+2217), 1404, 1405, 2310, 2311	601,06
ARO2214	Centraal gemonteerd, swing-away naar links (Nucleus)	NC (2251+2218), 1404, 1405, 2310, 2311	601,06
ARX2215	Individueel gemonteerd Special - EXTRA INFO NOODZAKELIJK		Op aanvraag
ALTERNATIEVE JOYSTICKS & INPUTS & BEVESTIGINGEN (altijd met DLX-REM400 of DLX-REM500)			
Kinbediening & bevestigingen			
ARO2229	Proportionele Kin Joystick (ASL138) Selecteer hoofdsteun altijd met standaard bevestiging	1495, 2203, 2204, 2230, 2247, 2233, 2257, 2240, (2231/2232+2258)	2.279,00
ARO1289	Swing Away Bevestiging Rechts, manueel (ASL628)		
ARO1288	Swing Away Bevestiging Links, manueel (ASL628)		
ARX1287	Swing Away Bevestiging Rechts, elektrisch		454,43
ARX1286	Swing Away Bevestiging Links, elektrisch		454,43
Hoofdbesturing ATOM technology			
ARO2230	Hoofdbediening met ultrasone proximity sensoren (ATOM, ASL104) en standaard wings M3	2203, 2204, 2229, 2233, 2092, 2323, 2324, 2322, 2325, 2326, 2327, 2257, 2240, (2231/2232+2258)	4946,67
ARO2247	Hoofdbediening met ultrasone proximity sensoren (PROTON, ASL104P) en PROTON wings	2203, 2204, 2229, 2233, 2092, 2323, 2324, 2322, 2325, 2326, 2327, 2257, 2240, (2231/2232+2258)	5211,67
FOUR-SWITCH PROXIMITY TAFEL			
ARO2257	Four-Switch Proximity Tafel (ASL106)	NC 2203, 2204, 2229, 2230, 2247, 2233, 2240, (2231/2232+2258)	5.565,00
ARO2275	Centraal gemonteerd, swing-away naar rechts, Nucleus (incl. Eclipse Tafel ASL619, 360x180 mm)	NC (2251+2217), 1404, 1405, 2310, 2311	601,06
ARO2276	Centraal gemonteerd, swing-away naar links, Nucleus (incl. Eclipse Tafel ASL619, 360x180 mm)	NC (2251+2218), 1404, 1405, 2310, 2311	601,06
ARX2215	Individueel gemonteerd Special - EXTRA INFO NOODZAKELIJK		
Draadloze accessoires voor ATOM			
ARO2249	Draadloze Triple Switch Ontvanger (ASL557-3)		618,33
ARO2250	Draadloze Muis Connectie (ASL558)		1325,00
MICRO EXTREMITY CONTROL			
ARO2233	MEC Proportionele Joystick (Micro Extremity Control)	2203, 2204, 2229, 2230, 2247, 2257, 2240, (2231/2232+2258)	3250,00
ARO2235	Gemonteerd in tafeltje Rechts (ASL603, 100x150 mm)		
ARO2236	Gemonteerd in tafeltje Links (ASL603, 100x150 mm)		

CODE	Omschrijving		Publieke prijs in €, 6% BTW inbegrepen
ARO2213	Centraal gemonteerd, swing-away naar rechts, Nucleus	NC (2251+2217), 1404, 1405, 2310, 2311	601,06
ARO2214	Centraal gemonteerd, swing-away naar links, Nucleus	NC (2251+2218), 1404, 1405, 2310, 2311	601,06
ARO2241	Centraal gemonteerd in tafeltje, swing-away naar rechts, Nucleus (incl. Tafel ASL603, 100x150 mm)	NC (2251+2217), 1404, 1405, 2310, 2311	700,00
ARO2242	Centraal gemonteerd in tafeltje, swing-away naar links, Nucleus (incl. Tafel ASL603, 100x150 mm)	NC (2251+2218), 1404, 1405, 2310, 2311	700,00
ARX2215	Individueel gemonteerd Special - EXTRA INFO NOODZAKELIJK		Op aanvraag
HEAVY DUTY REMOTE JOYSTICK			
ARO2240	Proportionele Heavy Duty Joystick met mode switch (ASL133)	2203, 2204, 2229, 2230, 2247, 2257, 2233, (2231/2232+2258)	1687,17
ARO2235	Gemonteerd in tafeltje Rechts (ASL603, 100x150 mm)		
ARO2236	Gemonteerd in tafeltje Links (ASL603, 100x150 mm)		
ARO2213	Centraal gemonteerd, swing-away naar rechts, Nucleus	NC (2251+2217), 1404, 1405, 2310, 2311	601,06
ARO2214	Centraal gemonteerd, swing-away naar links, Nucleus	NC (2251+2218), 1404, 1405, 2310, 2311	601,06
ARO2241	Centraal gemonteerd in tafeltje, swing-away naar rechts, Nucleus (incl. Tafel ASL603, 100x150 mm)	NC (2251+2217), 1404, 1405, 2310, 2311	700,00
ARO2242	Centraal gemonteerd in tafeltje, swing-away naar links, Nucleus (incl. Tafel ASL603, 100x150 mm)	NC (2251+2218), 1404, 1405, 2310, 2311	700,00
ARX2215	Individueel gemonteerd Special - EXTRA INFO NOODZAKELIJK		Op aanvraag
PEDIATRIC COMPACT			
ARO2243	Proportionele Pediatrische Compacte joystick (ASL132), inclus Input Module	NC 2271, 2203, 2204, 2255, 2256	2.120,00
ARO2235	Gemonteerd in tafeltje Rechts (ASL603, 100x150 mm)		
ARO2236	Gemonteerd in tafeltje Links (ASL603, 100x150 mm)		
ARO2213	Centraal gemonteerd, swing-away naar rechts, Nucleus	NC (2251+2217), 1404, 1405, 2310, 2311	601,06
ARO2214	Centraal gemonteerd, swing-away naar links, Nucleus	NC (2251+2218), 1404, 1405, 2310, 2311	601,06
ARO2241	Centraal gemonteerd in tafeltje, swing-away naar rechts, Nucleus (incl. Tafel ASL603, 100x150 mm)	NC (2251+2217), 1404, 1405, 2310, 2311	700,00
ARO2242	Centraal gemonteerd in tafeltje, swing-away naar links, Nucleus (incl. Tafel ASL603, 100x150 mm)	NC (2251+2218), 1404, 1405, 2310, 2311	700,00
ARX2215	Individueel gemonteerd Special - EXTRA INFO NOODZAKELIJK		Op aanvraag
SIP'N PUFF HOOFDBEDIENING			
ARO2255	Sip'n Puff Hoofd bediening (ASL109), inclus Input Module en Lip Switch (ASL301 LIP) (Combineert sip and puff controle met hoofdbediening)	NC 2271, 2203, 2204, 2092, 2323, 2324, 2322, 2325, 2326, 2327, 2243	530,00
SIP'N PUFF CONTROLE & INPUT MODULE			
ARO2256	Sip'n Puff Control (incl. Sip'n Puff kit, Lip Switch ASL301 LIP en Input module)	NC 2271, 2203, 2204, 2243	6.183,00
LINX INTERFACE OPTIES (gemonteerd & verbonden)			
ARO2271	Input Module DLX-IN500-A (sub D, Sip'n Puff)	NC 2243, 2255, 2256, 2203, 2204	500,00
SPECIALE ALTERNATIEVE JOYSTICKS & INPUTS			
ARX2216	Speciale alternatieve Joystick/Input en bevestigingen per verzoek		Op aanvraag

CODE	Omschrijving	Publieke prijs in €, 6% BTW inbegrepen	
ALTERNATIEVE CONTROLE OVER ZITUNIT			
LiNX 10-WAY SWITCH (altijd aan de andere kant van dan de joystick)			
ARO2251	I0_way switch		
ARO2217	bevestiging rechts, vooraan	NC (2206+2209), (2251+1404/2311)	50,00
ARO2218	bevestiging links, vooraan	NC (2206+2210), (2251+1405/2310)	50,00
ARO2226	bevestiging achteraan voor begeleider		50,00
ARO2225	Zonder montage		
TOGGLES / BUTTONS			
ARO2261	Stereo Toggle - directe controle voor 'enkel zitkanteling'	NC 0539, 0549, 0577, 0584, 0589, 0592, 2053, 2060, 2063, 2066	99,95
ARO2262	Stereo Button - directe controle voor 'enkel zitkanteling'	NC 0539, 0549, 0577, 0584, 0589, 0592, 2053, 2060, 2063, 2066	99,95
ARO2263	Four-Way Toggle - directe controle voor zit- en rugkanteling	NC 2053, 2069, 0539, 0549, 0577, 0584, 0589, 0592	99,95
ARO2264	Four-Way Button - directe controle voor zit- en rugkanteling	NC 2053, 2069, 0539, 0549, 0577, 0584, 0589, 0592	99,95
ARO2207	Rechts gemonteerd		
ARO2208	Links gemonteerd		
ARO2225	Zonder montage		
LiNX ACCESSOIRES			
USB LADER POORT			
ARO2253	USB lader Poort DLX-USB02-A	NC 2701, 2702, 2703, 2704, 2705, 2706	195,00
ARO2207	Rechts gemonteerd		
ARO2208	Links gemonteerd		
NOODSTOPSCHAKELAAR AFSTANDSBEDIENING			
ARO2258	Noodstopchakelaar afstandsbediening (ASL504)	NC (2231/2232+2229/2230/2247/2257/2233/2240), (0069+2054/2055)	276,97
OUTPUT MODULE			
ARO2272	LiNX Output Module (DLX-OUT500)	NC 2203, 2204	534,50 €
ANDERE LiNX COMPONENTEN			
ARO2300	Bijgesloten		
ARX2301	Aangesloten en geprogrammeerd (Special)		
BUDDY BUTTONS			
ARO1685	Rode Buddy Button		99,95
ARO1686	Gele Buddy Button		99,95
ARO1687	Groene Buddy Button		99,95
ARO1690	Blaauwe Buddy Button		99,95
EGG SWITCH			
ARO2254	Egg Switch, zwart		99,95
PIKO BUTTONS			
ARO1711	Rode Piko Button		99,95
ARO1712	Gele Piko Button		99,95
ARO1713	Groene Piko Button		99,95
ARO1714	Oranje Piko Button		99,95
ARO1715	Blaauwe Piko Button		99,95
ARO1716	Zwarte Piko Button		99,95
BODYPOINT JOYSTICK KNOP			
ARO2721	3 inch U-vormig joystickknop, Bodypoint PC101A		prijs op aanvraag

CODE	Omschrijving	Publieke prijs in €, 6% BTW inbegrepen
ARO2722	4 inch U-vormig joystickknop, Bodypoint PC102A	prijs op aanvraag
ARO2723	Rubber, koepelvormig joystickknop, Bodypoint PC107A	prijs op aanvraag
ARO2724	paddestoelvormig joystickknop, Bodypoint PC110A	prijs op aanvraag
OPTIES ONDERSTEL		
KLEUR ONDERSTEL		
ARO2601	SpaceStation Silver	
ARO2602	Island Blue	
ARO2603	Grape JellyBean	
ARO2604	Monster Green	
ARO2605	Tangy Orange	
ARO2606	WhiteOut	
ARO2607	Rockstar Red	
ARO2608	Lights Out Black – Mat	
ARO2609	Invacare® Blue	
ARO0228	◆ Wet Black	
KLEUR WIEL INLEG		
ARO2611	SpaceStation Silver	
ARO2612	Island Blue	
ARO2613	Grape JellyBean	
ARO2614	Monster Green	
ARO2615	Tangy Orange	
ARO2616	WhiteOut	
ARO2617	Rockstar Red	
ARO2618	Lights Out Black – Matte	
ARO2619	Invacare® Blue	
ARO2620	◆ Wet Black	
ARO2621	Zonder wiel inleg	
VORKEN		
ARO2631	◆ Enkelzijdige vork incl. Zwart wiel	
ARO2632	Dubbelzijdige vork	
AANDRIJFWIELEN		
ARO0704	◆ 14"x3" Zwarte Band, Pneumatisch	
ARO0732	14"x3" Zwarte Band, Puncture protected (sealed), 3.00-8	
ARO0733	14"x3" Zwarte Band met Gel Foam Insert	
MOTOREN		
ARO1284	DuraWatt 8 km/h (4-pole)	
ARO1283	◆ DuraWatt 10 km/h (4-pole)	
ARO1224	DuraWatt motoren 12 km/u	549,95
BATTERIJEN		
ARO1260	◆ Batterij 73 Ah	
ARO1392	Zonder batterij	
G-Trac / Gyroscoop		
ARO1215	G-Trac Module	717,93
LADER		
ARO1343	◆ OptiCharge Charger 8A	
ARO1313	OptiCharge Charger 10A	50,00

CODE	Omschrijving	Publieke prijs in €, 6% BTW inbegrepen	
LICHTEN			
ARO1367	Verlichtingssysteem met richtingaanwijzers		
ARO1437	◆ Verlichtingssysteem met richtingaanwijzers LED		
ARO1254	Zonder lichten		
VEILIGHEIDSOPTIES			
TRANSPORT			
ARO1450	Voorbereiding voor Dahl Docking station (Hoofdsteen is verplicht)		498,50
ARO1493	◆ 4-puntsfixatie voor transport van de rolstoel zonder gebruiker		
ARO1494	4-puntsfixatie voor transport van de rolstoel met gebruiker (hoofdsteen verplicht)		
VEILIGHEIDSGORDEL			
ARO2113	Veiligheidsgordel met clipsluiting voor zijrail modulite	NC 2701, 2702, 2703, 2704, 2705, 2706	
BODYPOINT GORDELS (incl montage kit)			
ARO2701	Evoflex Pelvic Stabilizer; Rehab Latch Maat L (lengte 620 mm)	NC 1150, 1172, 2110, 2121, 2122, 2132, 2184, 2185, 2186, 2187, 2188, 2189, 1329, 2113	233,00
ARO2702	Evoflex Pelvic Stabilizer; Rehab Latch Maat M (lengte 460 mm)	NC 1150, 1172, 2110, 2123, 2124, 2132, 2184, 2185, 2186, 2187, 2188, 2189, 1329, 2113	233,00
ARO2703	2-Punts Heupgordel, Ctr-Pull, Drukknop, Cinch-montage Maat L (lengte 620 mm)	NC 1150, 1172, 2110, 2121, 2122, 2132, 2184, 2185, 2186, 2187, 2188, 2189, 1329, 2113	212,00
ARO2704	2-Punts Heupgordel, Ctr-Pull, Drukknop, Cinch-Montage Maat M (lengte 460 mm)	NC 1150, 1172, 2110, 2123, 2124, 2132, 2184, 2185, 2186, 2187, 2188, 2189, 1329, 2113	212,00
ARO2705	2-Punts Heupgordel, Dual-Pull, Side-Release knop, Cinch-Montage Maat L (lengte 620 mm)	NC 1150, 1172, 2110, 2121, 2122, 2132, 2184, 2185, 2186, 2187, 2188, 2189, 1329, 2113	233,00
ARO2706	2-Punts Heupgordel, Dual-Pull, Side-Release knop. Cinch-Montage Maat M (lengte 460 mm)	NC 1150, 1172, 2110, 2123, 2124, 2132, 2184, 2185, 2186, 2187, 2188, 2189, 1329, 2113	233,00
ACHTERUITKIJKSPIEGEL			
ARX1415	Achteruitkijkspiegel rechts	NC 2075	63,05
ARX1339	Achteruitkijkspiegel links	NC 2076	63,05
ACCESSOIRES			
ARO2128	Rughaken op Modulite zitunit (max laadvermogen tot 6 kg = impact op het max. gebruikersgewicht)	NC 1494, 2172, 2173, 2161, 2227, 2228, 2220, 2219, 2229, 2245, 1602, 1616, 1643, 1644, 1618, 1640, 1720, 1645, 1719, 1198, 1145	150,00
ARO1312	Stokhouder rechts	NC 0007	53,13
ARO1363	Stokhouder links	NC 0007	53,13
ARO1404	Werkblad, opklapbaar naar rechts	NC 1207, 1707, 2033	193,89
ARO1405	Werkblad, opklapbaar naar links	NC 1208, 1708, 2033	193,89
ARO2310	Flip and fold away 1/2 lap tray LH		284,36
ARO2311	Flip and fold away 1/2 lap tray RH		284,36
ARX1379	Urenteller		400,99
Kijk voor onze vier- en vijfpuntsgordels op de aparte prijslijst			



Yes, you can.®

Invacare nv
Autobaan 22 - 8210 Loppem - België - www.invacare.be

Invacare® Action³ NG Junior®

Manuele Standaard kinderrolstoel met vouwbaar frame

Maximaal gebruikersgewicht: 80 kg.

Algemene garantie: 1 jaar; garantie op het frame: 3 jaar

Datum :

Referentie:

Dealer:

 Gelieve uw keuze aan te geven door een kruisje in het vierkantje Standaard optie Optie zonder meerprijs

CODE	Omschrijving	Publieke prijs in €, 6% BTW inbegrepen
MODEL		
◆ CNB0025	ACTION ³ JUNIOR	1211,82
CNB0025	Special	
AANDRIJVING		
◆ CNB0100	Hoepelaandrijving	(NC : 1100, 1110, 1170)
CNB0110	Transitversie (zithoek 1,5°)	(NC : 0280, 1060, 1070, 1075, 1080, 1090, 1180, 1190, 1195, 1275, 1375, 1390, 1391, 1392, 1430, 1440)
ZITBREEDTE		
CNB0180	305mm	(NC: 0250, 0252, 0520, 0570, 0890, 1190, 1195)
◆ CNB0190	330mm	(NC: 0240, 0251, 0530, 0580, 0900)
CNB0200	355mm	(NC: 0240, 0251, 0530, 0580, 0900)
ZITDIEPTE		
CNB0240	300mm	
◆ CNB0250	350mm	
CNB0251	Regelbaar van 250 tot 300mm	(NC: 0320, 0340)
CNB0252	Regelbaar van 300 tot 350mm	(NC: 0320, 0340)
ZITHOOGTE		
CNB0260	460mm	
◆ CNB0270	435mm	
CNB0280	410mm	(NC: 1375, 1430, 1440)
ZITBEKLEDING		
CNB0320	Zonder	
CNB0330	Nylon met Velcro strips	
◆ CNB0340	Gepolsterd, nylon	
CNB0350	vaste plaat met Flo-tech kussen	212,07
TYPE RUG		
CNB0370	Vast, 0°, 3 hoogtes: 370/400/430mm, geleverd op 370mm (ZB 205 tot 280mm) en op 400mm (ZB 305 tot 380mm)	
CNB0380	Vast, 7°, 3 hoogtes: 370/400/430mm, geleverd op 370mm (ZB 205 tot 280mm) en op 400mm (ZB 305 tot 380mm)	
CNB0390	Hoekverstelb. (tanden), 0/30°, 5 hoogtes: 350/370/390/410/430mm, geleverd op 370mm (ZB 205 tot 280mm), op 390mm (ZB 305 tot 380mm), zonder rugfixatiestang	(NC: 1190, 1195) 298,68
◆ CNB0425	Vast, 7°, hoogte: 400mm (met 0475) of 430mm (met 0480); hoogterestelbare duwhandvatten (150mm)	(NC : 0855)
RUGBEKLEDING		
CNB0465	Zonder	(NC: 0855)
CNB0475	Nylon sling type, breedte en hoogte in stelbaar	



	CODE	Omschrijving		Publieke prijs in €, 6% BTW inbegrepen
◆	CNB0480	Contour (naspsanbaar), nylon	(NC: 0855)	
	SPEC	Matrix voorgevormde rug		op aanvraag
VOETSTEUNEN / VOETPLATEN				
Beensteunhangers Rechts (hoogteverstelbaar in stappen van 10mm)				
	CNB0500	Zonder	(NC : 0600, 0605, 0610, 0611, 0880, 0882, 0883, 0884, 0885)	
	CNB0505	Voetsteun, 90°, afneembaar; onderbeenlengte van 125 tot 260mm	(NC: 0565, 0600, 0610, 1005)	
◆	CNB0510	Voetsteun, 80°, kort, swing in/out, standaard positie 0°; onderbeenlengte 220 tot 320mm, enkel zwart	(NC: 0561, 0562, 0563, 0565, 0610)	
	CNB0520	Comfortbeensteun (0° tot 80°), swing in/out (met kuitsteun); std onderbeenlengte 275 tot 375mm	(NC: 0565, 0600, 0611, 0880, 0886)	145,42
	CNB0530	Comfortbeensteun (0° tot 80°), swing in/out (met kuitsteun); std onderbeenlengte 235 tot 295mm	(NC : 0565, 0600, 0611, 0880, 0886)	145,42
Beensteunhangers Links (hoogteverstelbaar in stappen van 10mm)				
	CNB0550	Zonder	(NC : 0611, 0620, 0625, 0630, 0880, 0882, 0883, 0884, 0885)	
	CNB0555	Voetsteun, 90°, afneembaar; onderbeenlengte van 125 tot 260mm	(NC: 0620, 0630, 1005)	
◆	CNB0560	Voetsteun, 80°, kort, swing in/out, standaard positie 0°; onderbeenlengte 220 tot 320mm, enkel zwart	(NC: 0630)	
	CNA0570	Comfortbeensteun (0° tot 80°), swing in/out (met kuitsteun); std onderbeenlengte 275 tot 375mm	(NC : 0611, 0620, 0880, 0886)	145,42
	CNB0580	Comfortbeensteun (0° tot 80°), swing in/out (met kuitsteun); std onderbeenlengte 235 tot 295mm	(NC : 0611, 0620, 0880, 0886)	145,42
Voetplaten Rechts				
◆	CNB0600	Opklapbaar	(NC: 0882, 0883, 0884, 0885, 0886)	
	CNB0605	Opklapbaar; hoek- en diepte instelbaar		
	CNB0610	Opklapbaar; hoek instelbaar	(NC: 0882, 0883, 0884, 0885, 0886)	
	CNB0611	Eendelige voetplaat	(NC : 0620, 0625, 0630, 0882, 0883, 0884, 0885)	
Voetplaten Links				
◆	CNB0620	Opklapbaar	(NC: 0882, 0883, 0884, 0885, 0886)	
	CNB0625	Opklapbaar; hoek- en diepte instelbaar		
	CNB0630	Opklapbaar; hoek instelbaar	(NC: 0882, 0883, 0884, 0885, 0886)	
ARMSTEUNEN				
Armsteunen Rechts				
◆	CNB0640	Afneembaar (N°1), tafelfunctie, std armpad (60mm), regelb. 180 tot 280mm	(NC : 0750, 0745, 0746, 0755)	
	CNB0645	Afneembaar (N°1), smalle armpad Junior (50mm), instelbaar 150 tot 250mm	(NC : 0740, 0746, 0750, 0755)	
	CNB0646	Afneembaar (N°1), smalle armpad Junior (50mm), instelbaar 150 tot 250mm	(NC : 0740, 0745, 0750, 0755, 1470)	
	CNB0650	Spatbord, hoogteverstelbaar (155 tot 220mm)	(NC: 0740, 0745, 0746, 0755, 1201, 1470, 1471, 1472)	19,95
	CNB0655	Kledingbeschermern Junior	(NC: 0740, 0745, 0746, 0750, 1470, 1471, 1472)	
Armsteunen Links				
◆	CNB0740	Afneembaar (N°1), tafelfunctie, std armpad (60mm), regelb. 180 tot 280mm		
	CNB0745	Afneembaar (N°1), smalle armpad Junior (50mm), instelbaar 150 tot 250mm		
	CNB0746	Afneembaar (N°1), smalle armpad Junior (50mm), instelbaar 150 tot 250mm	(NC: 1470)	
	CNB0750	Spatbord, hoogteverstelbaar (155 tot 220mm)	(NC: 1201, 1470, 1471, 1472)	19,95
	CNB0755	Kledingbeschermern Junior	(NC: 1470, 1471, 1472)	
ZITOPTIES				

CODE	Omschrijving	Publieke prijs in €, 6% BTW inbegrepen	
CNB0820	Zonder	(NC : 0825, 0851, 0855, 0860, 0865, 0870, 0880, 0881, 0882, 0883, 0884, 0885, 0886, 0890, 0900, 0902)	
CNB0851	Zitkussen MSS (ESSENTIAL JUNIOR)		
CNB0855	Rugverlenging (230mm) (niet met standaard rug)	(NC 0425, 0860, 0865)	41,03
CNB0860	Hoofdsteun, standaard, multi-instelbaar; aanpasbare rugfixatiestang inbegrepen	(NC: 0865, 0902)	181,77
CNB0865	Hoofdsteun, rond, multi-instelbaar; aanpasbare rugfixatiestang inbegrepen	(NC: 0902)	181,77
CNB0880	Instelbare kuitbanden		
CNB0881	Front stabilisator kit, 100mm naar buiten geplaatste voorwielen (voor zitbreedte vanaf 305 mm)		35,00
CNB0883	Enkelgrip extra smal, paar (155-200mm)		34,96
CNB0884	Enkelgrip smal, paar (160-215mm)	NC: 0884, 0885	34,96
CNB0885	Enkelgrip medium, paar (175-230mm)	NC: 0885	34,96
CNB0890	Kit: 2 hoekverstelbare voetsteunen (0° tot 80°), swing in/out (incl. hoekverstelbare voetplaten); OL van 275 tot 375mm	(NC: 0900)	239,02
CNB0900	Kit: 2 hoekverstelbare voetsteunen (0° tot 80°), swing in/out (incl. hoekverstelbare voetplaten, zonder kuitsteun, met kuitbanden); onderbeenlengte van 235 tot 295mm		239,02
CNC0902	Rugfixatiestang instelbaar in de breedte		44,04
COLOURS			
CNB0952	Pearl White		
CNB0953	Matt Black		
CNB0954	Matt Red		
CNB0955	Intense Yellow		
◆ CNB0956	Polar Blue		
CNB0957	Candy Pink		
CNB0991	Speciale kleur:		Op aanvraag
VOORWIELEN			
◆ CNB1000	5" x 1", volle band		
CNB1001	5"x 1" FLASHING LIGHTS, volle band		63,88
CNB1005	5"x 1" 3/4, volle band		28,49
CNB0999	5" x 1", zwarte volle band		
ACHTERWIELEN			
◆ CNB1060	22" x 1.3/8", pneumatisch, gespaakt wiel	(NC: 1170)	
CNB1070	22" x 1.3/8", volle band, gespaakt wiel	(NC: 1170)	
CNB1075	22" x 1", zwarte volle band, gespaakt wiel	(NC: 1170, 1280)	
CNB1090	20" x 1.3/8", volle band, gespaakt wiel	(NC: 1170, 1280)	
CNB1100	12" x 2", pneumatisch, plastic wiel	(NC : 1140, 1141, 1180, 1250, 1251, 1252, 1253, 1254, 1255, 1256, 1380, 1390)	
CNB1105	12" x 2", zwarte volle band, plastic wiel		
HOEPELS			
◆ CNB1140	Aluminium, geanodiseerd		
CNB1141	Gecoat met zwart plastic anti-slip		90,88
ACHTERASSEN			
CNB1170	Vast		
◆ CNB1180	QR		
ACHTERWIELPOSITIE			
◆ CNB1190	Standaard		
CNB1195	Medium Actief		
CNB1200	Passief		
CNB1201	Dubbel geamputeerd	(NC: 1275, 1280, 1375)	
FRAME OPTIES			

	CODE	Omschrijving		Publieke prijs in €, 6% BTW inbegrepen
◆	CNBI220	Zonder pomp		
	CNBI230	Met pomp en bevestiging		10,00
◆	CNBI240	Zonder Frameopties	(NC : 1250, 1251, 1252, 1253)	
	CNBI253	Spaakbeschermers transparant, paar		134,47
	CNBI254	Spaakbeschermers Pixel, paar		134,47
	CNBI255	Spaakbeschermers Snowflakes, paar		134,47
	CNBI256	Spaakbeschermers Color Me, paar		134,47
REMME				
◆	CNBI270	Duwremmen		
	CNBI275	Trekremmen		
	CNBI280	Trommelremmen voor de begeleider (incl. duwremmen)	(NC : 1426)	193,54
VEILIGHEIDSOPTIES				
◆	CNBI340	Zonder	(NC : 1345, 1360, 1361, 1370, 1375, 1380, 1390)	
	CNBI360	Veiligheidsgordel (gecrashtest)		36,35
	CNBI361	Kindergordel (NIET gecrashtest)		
	CNBI370	Anti tippers, paar, met trapdop	(NC : 1430, 1440)	60,59
	CNBI375	Transferwielen (4" wielen)		41,96
	CNBI380	Reflectorkit (enkel voor spaakwielen)		
	CNBI390	Remverlengers	(NC: 1391, 1392)	18,18
BEGELEIDERSOPTIES				
	CNBI420	Zonder	(NC : 1426, 1430, 1440)	
	CNBI426	Duwhandvatten, paar, multi instelbaar	Gelieve te selecteren, indien u een andere dan de standaard rug kiest	
◆	CNBI430	Trapdop, Rechts		
	CNBI440	Trapdop, Links		
ACCESSOIRES				
◆	CNBI460	Zonder	(NC : 1470, 1471, 1472)	
	CNBI470	Tafel, acryl		193,89
	CNBI471	Tafel, acryl, naar rechts wegzwenkbaar		193,89
	CNBI472	Tafel, acryl, naar links wegzwenkbaar		193,89

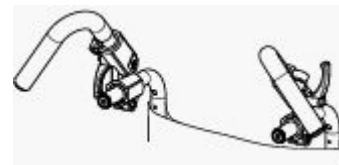



Yes, you can.®

Invacare nv
Autobaan 22 - 8210 Loppem - België - www.invacare.be

Invacare® Action³ NG Junior® Evolutive



Manuele Instelbare Standaard kinderrolstoel met vouwbaar frame
Maximaal gebruikersgewicht: 80 kg.
Algemene garantie: 1 jaar; garantie op het frame: 3 jaar

Datum :

Referentie:

Dealer:

 Gelieve uw keuze aan te geven door een kruisje in het vierkantje

◆ Standaard optie

○ Optie zonder meerprijs

CODE	Omschrijving	Publieke prijs in €, 6% BTW inbegrepen
MODEL		
◆ CNC0025	ACTION ³ JUNIOR EVOLUTIVE	1211,82
CNC0025	Special	
AANDRIJVING		
◆ CNC0100	Hoepelaandrijving	(NC : 1100, 1110, 1170)
CNC0110	Transitversie (zithoek 1,5°)	(NC : 0280, 1060, 1070, 1075, 1080, 1090, 1180, 1190, 1195, 1275, 1375, 1390, 1391, 1392, 1430, 1440)
ZITBREEDTE		
CNC0140	205mm, incl. stabilisator kit (0881)	(NC: 0170, 0171, 0480, 0511, 0513, 0520, 0530, 0561, 0563, 0570, 0580, 0881, 0890, 0900, 1375, 1470)
CNC0141	230mm, incl. stabilisator kit (0881)	(NC: 0170, 0171, 0480, 0511, 0513, 0520, 0530, 0561, 0563, 0570, 0580, 0881, 0890, 0900, 1375, 1470)
CNC0142	255mm, incl. stabilisator kit (0881)	(NC: 0170, 0171, 0480, 0511, 0513, 0520, 0530, 0561, 0563, 0570, 0580, 0881, 0890, 0900, 1375, 1470)
CNC0143	280mm, incl. stabilisator kit (0881)	(NC: 0170, 0171, 0480, 0511, 0513, 0520, 0530, 0561, 0563, 0570, 0580, 0881, 0890, 0900, 1375, 1470)
◆ CNC0150	305mm	(NC: 0160, 0161, 0162, 0520, 0570, 0890)
CNC0151	330mm	(NC: 0160, 0161, 0162, 0530, 0580, 0900)
CNC0152	355mm	(NC: 0160, 0161, 0162, 0530, 0580, 0900)
CNC0153	380mm	(NC: 0160, 0161, 0162, 0530, 0580, 0900)
ZITDIEPTE		
CNC0160	Instelbaar; 200 tot 250mm, afgeleverd op 230mm	(NC: 1060, 1070, 1075)
CNC0161	Instelbaar; 250 tot 300mm, afgeleverd op 280mm	
CNC0162	Instelbaar; 300 tot 350mm, afgeleverd op 330mm	
◆ CNC0170	Instelbaar; 275 tot 325mm, afgeleverd op 300mm	
CNC0171	Instelbaar; 325 tot 375mm, afgeleverd op 350mm	
ZITHOOGTE		
◆ CNC0260	460mm	
CNC0270	435mm	
CNC0280	410mm	(NC: 1375, 1430, 1440)
ZITBEKLEDING		
CNC0320	Zonder	
◆ CNC0335	Nylon met velcro strips, instelbaar in breedte en diepte	
TYPE RUG		
CNC0370	Vast, 0°, 3 hoogtes: 370/400/430mm, geleverd op 370mm (ZB 205 tot 280mm) en op 400mm (ZB 305 tot 380mm)	
CNC0380	Vast, 7°, 3 hoogtes: 370/400/430mm, geleverd op 370mm (ZB 205 tot 280mm) en op 400mm (ZB 305 tot 380mm)	



	CODE	Omschrijving		Publieke prijs in €, 6% BTW inbegrepen
	CNC0390	Hoekverstelb. (tanden), 0/30°, 5 hoogtes: 350/370/390/410/430mm, geleverd op 370mm (ZB 205 tot 280mm), op 390mm (ZB 305 tot 380mm), zonder rugfixatiestang	(NC: 1190, 1195)	298,68
◆	CNC0425	Vast, 7°, hoogte: 400mm (met 0475) of 430mm (met 0480); hogteverstelbare duwhandvatten (150mm)	(NC : 0855)	
RUGBEKLEDING				
	CNC0465	Zonder	(NC: 0855)	
◆	CNC0475	Nylon sling type, breedte en hoogte in stelbaar		
	CNC0480	Contour (naspsanbaar), nylon	(NC: 0855)	
	SPEC	Matrx voorgevormde rug		op aanvraag
VOETSTEUNEN / VOETPLATEN				
Beensteunhangers Rechts (hoogteverstelbaar in stappen van 10mm)				
	CNC0500	Zonder	(NC : 0600, 0605, 0610, 0611, 0880, 0882, 0883, 0884, 0885)	
	CNC0505	Voetsteun, 90°, afneembaar; onderbeenlengte van 125 tot 260mm	(NC: 0565, 0600, 0610, 1005)	
◆	CNC0510	Voetsteun, 80°, kort, swing in/out, standaard positie 0°; onderbeenlengte 220 tot 320mm, enkel zwart	(NC: 0561, 0562, 0563, 0565, 0610)	
	CNC0511	Voetsteun, 80°, kort, swing in/out, 30° abductiepositie; onderbeenlengte 220 tot 320mm, enkel in zwart	(NC: 0560, 0562, 0563, 0565, 0610, 0611, 0881)	
	CNC0512	Voetsteun 80°, lang, swing in/uit, std positie 0°; onderbeenlengte 300 tot 450mm	(NC: 0560, 0561, 0563, 0565, 0610)	
	CNC0513	Voetsteun 80°, lang, swing in/out, 30° abductiepositie; onderbeenlengte 300 tot 450mm	(NC: 0560, 0561, 0562, 0565, 0610, 0611, 0881)	
	CNC0520	Beensteun (0° tot 80°), swing in/out (incl. kuitpad); onderbeenlengte 275 tot 375mm	(NC: 0565, 0600, 0611, 0880, 0886)	145,42
	CNC0530	Beensteun (0° tot 80°), swing in/out (zonder kuitpad, met kuitband); onderbeenlengte 235 tot 295mm	(NC : 0565, 0600, 0611, 0880, 0886)	145,42
Beensteunhangers Links (hoogteverstelbaar in stappen van 10mm)				
	CNC0550	Zonder	(NC : 0611, 0620, 0625, 0630, 0880, 0882, 0883, 0884, 0885)	
	CNC0555	Voetsteun, 90°, afneembaar; onderbeenlengte van 125 tot 260mm	(NC: 0620, 0630, 1005)	
◆	CNC0560	Voetsteun, 80°, kort, swing in/out, standaard positie 0°; onderbeenlengte 220 tot 320mm, enkel zwart	(NC: 0630)	
	CNC0561	Voetsteun, 80°, kort, swing in/out, 30° abductiepositie; onderbeenlengte 220 tot 320mm, enkel in zwart	(NC: 0611, 0630, 0881)	
	CNC0562	Voetsteun 80°, lang, swing in/uit, std positie 0°; onderbeenlengte 300 tot 450mm	(NC: 0630)	
	CNC0563	Voetsteun 80°, lang, swing in/out, 30° abductiepositie; onderbeenlengte 300 tot 450mm	(NC: 0611, 0630, 0881)	
	CNC0570	Beensteun (0° tot 80°), swing in/out (incl. kuitpad); onderbeenlengte 275 tot 375mm	(NC : 0611, 0620, 0880, 0886)	145,42
	CNC0580	Beensteun (0° tot 80°), swing in/out (zonder kuitpad, met kuitband); onderbeenlengte 235 tot 295mm	(NC : 0611, 0620, 0880, 0886)	145,42
Voetplaten Rechts				
◆	CNC0600	Opklapbaar	(NC: 0882, 0883, 0884, 0885, 0886)	
	CNC0605	Opklapbaar; hoek- en diepte instelbaar		
	CNC0610	Opklapbaar; hoek instelbaar	(NC: 0882, 0883, 0884, 0885, 0886)	
	CNC0611	Eendelige voetplaat	(NC : 0620, 0625, 0630, 0882, 0883, 0884, 0885)	
Voetplaten Links				

	CODE	Omschrijving	Publieke prijs in €, 6% BTW inbegrepen	
◆	CNC0620	Opklapbaar	(NC: 0882, 0883, 0884, 0885, 0886)	
	CNC0625	Opklapbaar; hoek- en diepte instelbaar		
	CNC0630	Opklapbaar; hoek instelbaar	(NC: 0882, 0883, 0884, 0885, 0886)	
ARMSTEUNEN				
Armsteunen Rechts				
◆	CNC0640	Afneembaar (N°1), tafelfunctie, std armpad (60mm), regelb. 180 tot 280mm	(NC : 0750, 0745, 0746, 0755)	
	CNC0645	Afneembaar (N°1), smalle armpad Junior (50mm), instelbaar 150 tot 250mm	(NC : 0740, 0746, 0750, 0755)	
	CNC0646	Afneembaar (N°1), smalle armpad Junior (50mm), instelbaar 150 tot 250mm	(NC : 0740, 0745, 0750, 0755, 1470)	
	CNC0650	Spatbord, hoogteverstelbaar (155 tot 220mm)	(NC: 0740, 0745, 0746, 0755, 1201, 1470, 1471, 1472)	19,95
	CNC0655	Kledingbeschermern Junior	(NC: 0740, 0745, 0746, 0750, 1470, 1471, 1472)	
Armsteunen Links				
◆	CNC0740	Afneembaar (N°1), tafelfunctie, std armpad (60mm), regelb. 180 tot 280mm		
	CNC0745	Afneembaar (N°1), smalle armpad Junior (50mm), instelbaar 150 tot 250mm		
	CNC0746	Afneembaar (N°1), smalle armpad Junior (50mm), instelbaar 150 tot 250mm	(NC: 1470)	
	CNC0750	Spatbord, hoogteverstelbaar (155 tot 220mm)	(NC: 1201, 1470, 1471, 1472)	19,95
	CNC0755	Kledingbeschermern Junior	(NC: 1470, 1471, 1472)	
ZITOPTIES				
	CNC0820	Zonder	(NC : 0825, 0851, 0855, 0860, 0865, 0870, 0880, 0881, 0882, 0883, 0884, 0885, 0886, 0890, 0900, 0902)	
	CNC0851	Zitkussen MSS (ESSENTIAL JUNIOR)		
	CNC0855	Rugverlenging (230mm) (niet met standaard rug)	(NC 0425, 0860, 0865)	41,03
	CNC0860	Hoofdsteun, standaard, multi-instelbaar; aanpasbare rugfixatiestang inbegrepen	(NC: 0865, 0902)	181,77
	CNC0865	Hoofdsteun, rond, multi-instelbaar; aanpasbare rugfixatiestang inbegrepen	(NC: 0902)	181,77
	CNC0880	Instelbare kuitbanden		
	CNC0881	Front stabilisator kit, 100mm naar buiten geplaatste voorwielen (voor zitbreedte vanaf 305 mm)		35,00
	CNC0883	Enkelgrip extra smal, paar (155-200mm)		34,96
	CNC0884	Enkelgrip smal, paar (160-215mm)	NC: 0884, 0885	34,96
	CNC0885	Enkelgrip medium, paar (175-230mm)	NC: 0885	34,96
	CNC0890	Kit: 2 hoekverstelbare voetsteunen (0° tot 80°), swing in/out (incl. hoekverstelbare voetplaten); OL van 275 tot 375mm	(NC: 0900)	239,02
	CNC0900	Kit: 2 hoekverstelbare voetsteunen (0° tot 80°), swing in/out (incl. hoekverstelbare voetplaten, zonder kuitsteun, met kuitbanden); onderbeenlengte van 235 tot 295mm		239,02
	CNC0902	Rugfixatiestang instelbaar in de breedte		44,04
KLEUREN				
	CNC0952	Pearl White		
	CNC0953	Matt Black		
	CNC0954	Matt Red		
	CNC0955	Intense Yellow		
◆	CNC0956	Polar Blue		
	CNC0957	Candy Pink		
	CNC0991	Speciale kleur:		Op aanvraag
VOORWIELEN				
	CNC0999	5" x 1", zwarte volle band		
◆	CNC1000	5" x 1", volle band		
	CNC1001	5"x 1" FLASHING LIGHTS, volle band		63,88
	CNC1005	5"x 1" 3/4, volle band		28,48
ACHTERWIELEN				
◆	CNC1060	22" x 1.3/8", pneumatisch, gespaakt wiel	(NC: 1170)	

	CODE	Omschrijving		Publieke prijs in €, 6% BTW inbegrepen
	CNCI070	22" x 1.3/8", volle band, gespaakt wiel	(NC: 1170)	
	CNCI075	22" x 1", zwarte volle band, gespaakt wiel	(NC: 1170, 1280)	
	CNCI090	20" x 1.3/8", volle band, gespaakt wiel	(NC: 1170, 1280)	
	CNCI100	12" x 2", pneumatisch, plastic wiel	(NC: 1140, 1141, 1180, 1250, 1251, 1252, 1253, 1254, 1255, 1256, 1380, 1390)	
	CNCI105	12" x 2", zwarte volle band, plastic wiel	(NC: 1140, 1141, 1180, 1250, 1251, 1252, 1253, 1254, 1255, 1256, 1380, 1390)	
HOEPELS				
◆	CNCI140	Aluminium, geanodiseerd		
	CNCI141	Gecoat met zwart plastic anti-slip		90,88
ACHTERASSEN				
	CNCI170	Vast		
◆	CNCI180	QR		
ACHTERWIELPOSITIE				
◆	CNCI190	Standaard		
	CNCI195	Medium Actief		
	CNCI200	Passief		
	CNCI201	Dubbel geamputeerd		
FRAMEOPTIES				
◆	CNCI220	Zonder pomp		
	CNCI230	Met pomp en bevestiging		10,00
◆	CNCI240	Zonder Frameopties	(NC: 1250, 1251, 1252, 1253)	
	CNCI253	Spaakbeschermers transparant, paar		134,47
	CNCI254	Spaakbeschermers Pixel, paar		134,47
	CNCI255	Spaakbeschermers Snowflakes, paar		134,47
	CNCI256	Spaakbeschermers Color Me, paar		134,47
REMMEN				
◆	CNCI270	Duwremmen		
	CNCI275	Trekremmen		
	CNCI280	Trommelremmen voor de begeleider (incl. duwremmen)	(NC: 1426)	193,54
VEILIGHEIDSOPTIES				
◆	CNCI340	Zonder	(NC: 1345, 1360, 1361, 1370, 1375, 1380, 1390)	
	CNCI360	Veiligheidsgordel (gecrashtest)		36,35
	CNCI361	Kindergordel (NIET gecrashtest)		
	CNCI370	Anti tippers, paar, met trapdop	(NC: 1430, 1440)	60,59
	CNCI375	Transferwielen (4" wielen)		41,96
	CNCI380	Reflectorkit (enkel voor spaakwielen)		
	CNCI390	Remverlengers	(NC: 1391, 1392)	18,18
BEGELEIDERSOPTIES				
	CNCI420	Zonder	(NC: 1426, 1430, 1440)	
	CNCI426	Duwhandvatten, paar; multi instelbaar	Gelieve te selecteren, indien u een andere dan de standaard rug kiest	
◆	CNCI430	Trapdop, Rechts		
	CNCI440	Trapdop, Links		
ACCESSOIRES				
◆	CNCI460	Zonder	(NC: 1470, 1471, 1472)	
	CNCI471	Tafel, acryl, naar rechts wegzwenkbaar		193,89
	CNCI472	Tafel, acryl, naar links wegzwenkbaar		193,89

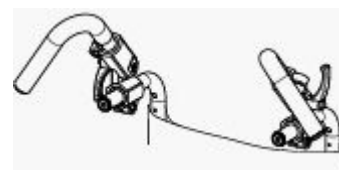



Yes, you can.®



Invacare nv
Autobaan 22 - 8210 Loppem - België - www.invacare.be

KÜSCHALL ULTRA-LIGHT Junior CE

Manuele Actief Kinderrolstoel met vouwbaar frame en neerklapbare rug
 Maximaal gebruikersgewicht: 130 kg
 Algemene garantie: 1 jaar; garantie op het frame: 5 jaar
 We behouden ons het recht voor om een tolerantie te hebben van +/- 10 mm bij levering op: ZB, ZH voor en achter; rughoogte en onderbeenlengte

Datum : _____

Referentie: _____

Dealer: _____

Gelieve uw keuze aan te geven door een kruisje in het vierkantje Standaard optie Optie zonder meerprijs

CODE	Omschrijving	Publieke prijs in €, 6% BTW inbegrepen
◆ DDU0010	KÜSCHALL ULTRA-LIGHT Junior	2.218,65
DDU0000	My küschall Speciale constructie	Duidelijke omschrijving en tekeningen bijvoegen op het einde! Op aanvraag
ZITOPTIES		
VOORFRAME		
◆ DDU0203	Actief frame, 70°	
DDU0212	Dynamisch frame, 80°	minimaal verschil SHv tot SHh is 30mm
DDU0201	V-frame (adductie), 70°	Niet met SB 280 en 300 mm
DDU0243	V-frame (adductie), 80°	Niet met SB 280 en 300 mm
ZITBREEDTE (SB)		
DDU0118	280mm	Enkel kruisframe; niet met MatrX zit en rug
DDU0120	300mm	Enkel kruisframe; niet met MatrX zit en rug
DDU0122	320mm	Enkel kruisframe; niet met MatrX zit en rug
DDU0124	340mm	Enkel kruisframe; niet met MatrX zit en rug
DDU0126	360mm	Enkel kruisframe; niet met MatrXVi en rug
DDU0128	380mm	Enkel kruisframe; niet met MatrXVi kussen
DDU0130	400mm	Enkel kruisframe
◆ DDU0132	420mm	Enkel kruisframe
DDU0134	440mm	Dubbel kruisframe
DDU0136	460mm	Dubbel kruisframe
DDU0138	480mm	Dubbel kruisframe
DDU0140	500mm	Dubbel kruisframe
ZITDIEPTE (ST)		
DDU0408	320mm	Niet met MatrX kussen; niet met instelbare rughoek DDU0707/0718
DDU0410	340mm	Niet met MatrX kussen
DDU0412	360mm	Niet met MatrX kussen
DDU0415	380mm	Niet met MatrXVi kussen
◆ DDU0417	400mm	
DDU0420	420mm	
DDU0422	440mm	
DDU0424	460mm	
DDU0427	480mm	
DDU0429	500mm	
RUGHOOGTE (RH)		
DDU0585	Rughoogte afhankelijk van de positie van de MatrX rug	altijd kiezen voor MatrX rug
DDU0550	RH 300mm	Niet met neerklapbare rug
DDU0503	RH 315mm	Niet met neerklapbare rug
DDU0506	RH 330mm	Niet met neerklapbare rug
DDU0509	RH 345mm	Niet met neerklapbare rug in combinatie met rughoek 94° of 98°
DDU0512	RH 360mm	
◆ DDU0514	RH 375mm	
DDU0516	RH 390mm	
DDU0518	RH 405mm	



CODE	Omschrijving	Publieke prijs in €, 6% BTW inbegrepen	
DDU0520	RH 420mm		
DDU0522	RH 435mm		
DDU0524	RH 450mm		
DDU0526	RH 465mm		
DDU0528	RH 480mm		
DDU0530	RH 495mm		
DDU0532	RH 510mm		
ZITHOOGTE VOOR (SHv) controleer de compatibiliteit met de voorwielen op het bijhorende diagram			
DDU0845	SHv 430mm		
DDU0846	SHv 440mm		
DDU0847	SHv 450mm		
DDU0848	SHv 460mm		
DDU0849	SHv 470mm		
DDU0850	SHv 480mm		
DDU0851	SHv 490mm		
◆ DDU0852	SHv 500mm		
DDU0853	SHv 510mm		
DDU0854	SHv 520mm		
DDU0855	SHv 530mm	Niet met 80° frame	
ZITHOOGTE ACHTER (SHh)		70° frame: SHv="SHv - 100mm" tot "SHv-0mm"; 80° frame="SHv-100mm" tot "SHv-30mm"	
DDU0944	SHh 390mm		
DDU0945	SHh 400mm		
DDU0946	SHh 410mm		
DDU0947	SHh 420mm		
DDU0948	SHh 430mm		
◆ DDU0949	SHh 440mm		
DDU0950	SHh 450mm		
DDU0951	SHh 460mm		
DDU0952	SHh 470mm		
DDU0953	SHh 480mm		
DDU0954	SHh 490mm		
DDU0955	SHh 500mm		
ONDERBEENLENGTE (UL)		70° frame: UL max.= "SHv-20mm / 80° frame: UL max. = "SHv-30mm"	
DDU1661	UL 200mm	DDU1677	UL 360mm
DDU1662	UL 210mm	DDU1678	UL 370mm
DDU1663	UL 220mm	DDU1679	UL 380mm
DDU1664	UL 230mm	DDU1680	UL 390mm
DDU1665	UL 240mm	DDU1681	UL 400mm
DDU1666	UL 250mm	DDU1682	UL 410mm
DDU1667	UL 260mm	◆ DDU1683	UL 420mm
DDU1668	UL 270mm	DDU1684	UL 430mm
DDU1669	UL 280mm	DDU1685	UL 440mm
DDU1670	UL 290mm	DDU1686	UL 450mm
DDU1671	UL 300mm	DDU1687	UL 460mm
DDU1672	UL 310mm	DDU1688	UL 470mm
DDU1673	UL 320mm	DDU1689	UL 480mm
DDU1674	UL 330mm	DDU1690	UL 490mm
DDU1675	UL 340mm	DDU1691	UL 500mm
DDU1676	UL 350mm	DDU1689	UL 510mm
RUG			
RUGBUIS			
◆ DDU0736	Vaste rechte standaard rug		
DDU0705	Met lumbaalknik	Niet met MatrX rug	
DDU0720	Hoekverstelbare rug	Niet met MatrX rug	215,20
DDU0734	Neerklapbare rug (naar voor)	Niet met RH 300-330 mm en buisvormige armleggers; Niet met MatrX ruggen	331,79
RUGHOEK INSTELLING VOOR HOEKVERSTELBARE RUG EN NEERKLAPBARE RUG			

Front wheel / Front wheel attachment	High mounted	Standard mounted	Low mounted
4"	43 - 48	44 - 51	47 - 53
5"	44 - 49	47 - 52	50 - 53
6"	46 - 51	49 - 53	52 - 53
7"	48 - 52	51 - 53	54 - 55"

*the measurements can be adjusted, but are not offered

SHh / Achterwielmaat

22" : 390-480 mm
 24" : 390-500 mm
 25" : 410-500 mm
 26" : 420-500 mm

De UL van de patient moet verminderd worden met de dikte van het kussen (SK)!

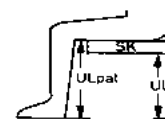

$$UL = ULpat - SK$$



0734

CODE	Omschrijving	Publieke prijs in €, 6% BTW inbegrepen	
DDU0707	82°	Niet met vaste rug of lumbaalknik; niet met zitdiepte 320mm	
DDU0718	86°	Niet met vaste rug of lumbaalknik; niet met zitdiepte 320mm	
◆ DDU0709	90°	Niet met vaste rug of lumbaalknik	
DDU0719	94°	Niet met vaste rug of lumbaalknik	
DDU0711	98°	Niet met vaste rug of lumbaalknik	
DDU0712	102°	Enkel voor hoekverstelbare rug	
RUGBEKLEDING		Niet kiezen met MatrX rug	
DDU0700	Standaard	Niet met rugfixatiestang en hoogteverstelbare duwhandvatten opbouw	
DDU0721	"Light"	Niet met SB 280-320mm en SB 500mm; RH<360mm; rugfixatiestang en hoogteverstelbare duwhandvatten opbouw	105,83
◆ DDU0726	Naspanbare Velcro rug premium zwarte bekleding		
DDU0735	Aero back, naspanbaar		59,46
DDU0769	Zonder rugbekleding	altijd kiezen voor MatrX rug	
MATR X RUGGEN		Niet mogelijk met SB<360mm, stabilisatiestang, rug met lumbaal knik of hoekverstelb. rug Voor MatrX rug: de hoogte is de hoogte van de MatrX rug (zonder montage)	
DDU0764	Matrx MX2, hoogte 150 mm met QR hardware	Niet voor SB >460mm	920,00
DDU0765	Matrx MX2, hoogte 230 mm met QR hardware	Niet voor SB >460mm	920,00
DDU0766	Matrx MX2, hoogte 305 mm met QR hardware	Niet voor SB >460mm	920,00
DDU0767	Matrx MX2, hoogte 405 mm met QR hardware	Niet voor SB >460mm	920,00
DDU0756	Elite Deep, hoogte 310 mm met easy-set hardware	Niet voor SB >460mm	758,75
DDU0757	Elite Deep, hoogte 410 mm met easy-set hardware	Niet voor SB >460mm	758,75
DDU0762	Elite Deep, 460 mm with easy-set mounting hardware		758,75
DDU0758	Elite Standard, hoogte 260 mm met easy-set hardware	Niet voor SB >460mm	641,25
DDU0759	Elite Standard, hoogte 310 mm met easy-set hardware	Niet voor SB >460mm	641,25
DDU0760	Elite Standard, hoogte 360 mm met easy-set hardware	Niet voor SB >460mm	641,25
DDU0761	Elite Standard, hoogte 410 mm met easy-set hardware	Niet voor SB >460mm	641,25
DDU0763	Elite Standard, 460 mm with easy-set mounting hardware		641,25
DUWHANDVATTEN			
DDU0702	Vaste duwhandvatten, lang	Matrx rug: duwhandvaten ongeveer op 475mm van de zit	
DDU0751	Vaste duwhandvatten, kort	Niet met trommelremmen / MatrX rug: duwhandvaten ongeveer op 475mm van de zit	108,83
DDU0750	Zonder duwhandvatten	Niet met trommelremmen!	
◆ DDU0703	Hoogteverstelbare duwhandvatten, opbouw	Niet met standaard & light rugbekleding/ niet met neerklapbare rug / niet met buisvormige armleggers	
DDU0704	Inklapbare duwhandvatten	Niet met trommelremmen	239,56
RUGFIXATIESTANG		Niet met inklapbare duwhandvatten; standaard en light rugbekleding; RH 300-390mm en hoogteverstelbare duwhandvatten opbouw	
DDU1491	Rugfixatiestang, wegklapbaar en afneembaar		128,16
ZITTING			
ZITBEKLEDING			
◆ DDU0611	Standaard naspanbare zitbekleding met 1 centrale velcro band (zacht)		
DDU0614	Zitbekleding met 1 centrale (zachte zijde) en 2 zijdelingse velcrobanden (ruwe zijde)		95,21
ZITKUSSEN			
DDU0600	Standaard zitkussen	60mm dubbel schuim met visco toplaag!	90,20
DDU0662	Matrx Libra kussen	SB 360 enkel mogelijk met ST 380/400mm; niet met SB < 360 mm, ST 360 mm	424,14
DDU0663	MatrxVi kussen	Niet met SB < 400mm; niet met ST < 400mm	409,72



0721



0705



0750

matrx
SEATING SERIES

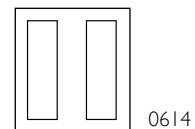

1491



0614

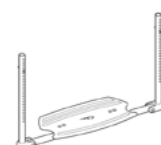

1562 / 1563



1566 / 1567



1564 / 1565

CODE	Omschrijving	Publieke prijs in €, 6% BTW inbegrepen	
ZAKJE ONDERAAN ZITBEKLEDING		Te bevestigen onder de zit. Enkel voor ST groter dan 340mm	
DDU0616	Klein	35,91	
DDU0617	Groot	35,91	
TASJE ZIT			
DDU0606	Zittasje, click-in en afneembaar	81,91	
VOETSTEUN			
VOETPLAAT			
◆ DDU1562	2-delig, plastic, naar voor gemonteerd	Niet voor SB<340mm en adductieframe SB<380mm; hoog gemonteerd voor UL <370mm	
DDU1563	2-delig, plastic, naar achter gemonteerd	Niet voor SB<340mm en adductieframe SB<380mm; hoog gemonteerd voor UL <370mm	
DDU1564	2-delig, hoekverstelbaar, naar voor gemonteerd	Niet voor SB<340mm en adductieframe SB<380mm; Niet voor UL<280mm; hoog gemonteerd voor UL <420mm	109,06
DDU1565	2-delig, hoekverstelbaar, naar achter gemonteerd	Niet voor SB<340mm en adductieframe SB<380mm; Niet voor UL<280mm; hoog gemonteerd voor UL <420mm	109,06
DDU1578	2-delig, carbon, naar voor gemonteerd	Hoog gemonteerd voor UL<320mm	349,65
DDU1579	2-delig, carbon, naar achter gemonteerd	Hoog gemonteerd voor UL<320mm	349,65
DDU1566	Carbon 1-delig, opklapbaar, aan l zijde bevestigd, naar voor gemonteerd	Niet met UL<320mm	349,65
DDU1567	Carbon 1-delig, opklapbaar, aan l zijde bevestigd, naar achter gemonteerd	Niet met UL<320mm	349,65
VOET- EN BEENONDERSTEUNING			
◆ DDU1533	Kuitband		
DDU1530	Hielbanden	Enkel voor 2-delige carbon voetplaten!	
KLEDINGBESCHERMERS			
KLEDINGBESCHERMERS / SPATBORDEN			
◆ DDU1400	Carbon kledingbeschermers		
DDU1405	Carbon spatborden, vast	Niet met SHh < 410 mm en achterwielverlenging!	141,37
DDU1408	Carbon spatborden, afneembaar	Maakt de rolstoel in totaal 20 mm breder!	299,95
ARMSTEUNEN		Met kledingbeschermers. Maakt de rolstoel in totaal 20 mm breder!	
DDU1416	Hoogteverstelbaar, afneembaar, kort		
DDU1421	Hoogteverstelbaar, afneembaar, lang		150,00
DDU1445	küschall armsteun, zwarte contour, hoogte instelbaar, swing-away, opklapbaar	Performance remmen zijn niet mogelijk in combinatie met achterwielpositie 4/5/6	287,93
DDU1446	küschall armsteun, blauwe contour, hoogte instelbaar, swing-away, opklapbaar	Performance remmen zijn niet mogelijk in combinatie met achterwielpositie 4/5/6	287,93
DDU1447	küschall armsteun, rode contour, hoogte instelbaar, swing-away, opklapbaar	Performance remmen zijn niet mogelijk in combinatie met achterwielpositie 4/5/6	287,93
küschall armsteun accessoires (I445/I446/I447)			
DDU1455	armsteun covers met zwarte contour		50,00
DDU1456	armsteun covers met blauwe contour		50,00
DDU1457	armsteun covers met rode contour		50,00
ARMLEGGERS		Niet met Alber twion/e-motion en in hoogte instelbare duwhandvatten opbouw	
DDU1411	Buisvormige armlegger, hoogteverstelbaar, afneembaar, wegklapbaar, met armpad		287,93
FRAME			
VOORFRAME KLEUR			
DDU0300	Glossy black		
◆ DDU0314	Matt black		
DDU0356	Ivory White		
DDU0354	Night shimmer		
DDU0302	Royal blue		
DDU0303	Royal red		
DDU0315	Silver grey		
DDU0350	Purple fire		
DDU0358	Smokey grey		
DDU0365	Mercury Blue	Niet mogelijk met "in hetzelfde kleur als het voorframe"	
DDU0366	Dynamite orange	Niet mogelijk met "in hetzelfde kleur als het voorframe"	

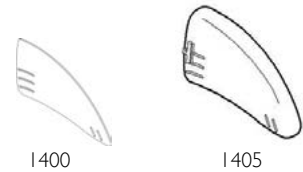
**CPS-Set :**

Starec naven, vorken, adapterplaten, 22" en 24" Starec velgen, QR as dopjes voor Starec naaf
Balhoofden voorwielen

CODE	Omschrijving	Publieke prijs in €, 6% BTW inbegrepen	
DDU0367	Atomic Violet	Niet mogelijk met "in hetzelfde kleur als het voorframe"	
DDU0368	Nitro Pink	Niet mogelijk met "in hetzelfde kleur als het voorframe"	
KRUISFRAME EN ACHTERFRAME KLEUR			
DDU0398	In hetzelfde kleur als het voorframe		
DDU0399	Mat zwart kruisframe en achterframe		
COLOUR-POWER-SET		4" of 5" Starec wielen niet inbegrepen! Lichte kleurnuances zijn mogelijk!	
DDU0330	Colour-Power-Set techno-anthracite	250,00	
DDU0339	Colour-Power-Set champagne	250,00	
DDU0340	Colour-Power-Set olive	250,00	
DDU0334	Colour-Power-Set b-blue	250,00	
DDU0329	Colour-Power-Set comet red	250,00	
DDU0336	Colour-Power-Set arctic blue	250,00	
DDU0337	Colour-Power-Set copper glaze	250,00	
DDU0338	Colour-Power-Set chrome	Starec achterwiel: hoepel enkel beschikbaar in zwart als CPS is gekozen 250,00	
VOORWIELBEVESTIGING			
DDU0864	Hoog gemonteerd	Frame zal 30mm lager zijn!	
◆ DDU0865	Standaard gemonteerd		
DDU0866	Laag gemonteerd	Frame zal 30mm hoger zijn!	
VOORWIELEN			
VOORWIELEN			
DDU0801	4" Everyday wiel met zwarte rubber (nieuw model)		
DDU0860	4" Comfort wiel met zwarte rubber (nieuw model)		
DDU0803	4" Starec techno-anthracite		147,04
DDU0825	4" Starec champagne		147,04
DDU0826	4" Starec olive		147,04
DDU0808	4" Starec comet red		147,04
DDU0830	4" Starec copper glaze		147,04
DDU0831	4" Starec arctic blue		147,04
DDU0807	4" Starec b-blue		147,04
DDU0809	4" Starec black		147,04
DDU0861	4" Starec chrome		147,04
DDU0796	4" frogleg wielen met zwarte alu velg		250,00
DDU0797	4" frogleg wielen met zilveren alu velg		250,00
DDU0810	5" Everyday wiel met zwarte rubber (nieuw model)		
◆ DDU0863	5" Comfortwiel met zwarte rubber (nieuw model)		
DDU0813	5" Starec techno anthracite		147,04
DDU0827	5" Starec champagne		147,04
DDU0828	5" Starec olive		147,04
DDU0818	5" Starec comet red		147,04
DDU0832	5" Starec arctic blue		147,04
DDU0833	5" Starec copper glaze		147,04
DDU0817	5" Starec b-blue		147,04
DDU0819	5" Starec black		147,04
DDU0862	5" Starec chrome		147,04
DDU0798	5" frogleg wielen met zwarte alu velg		250,00
DDU0799	5" frogleg wielen met zilveren alu velg		250,00
DDU0820	6" Everyday wiel met zwarte rubber (nieuw model)	Niet met 80° frame	
DDU0821	6" pneumatisch wiel	Niet met 80° frame	
DDU0822	7" Everyday wiel met zwarte rubber (nieuw model)	Niet met ST 320 tot 380mm en niet met 80° frame	
ACHTERWIELEN			
ACHTERWIELBEVESTIGING			
◆ DDU0250	Standaard wielbevestiging		
DDU0249	Achterwielverlenging	Niet in CPS kleur! Niet mogelijk in eerste achterwielpositie 110,00	
POSITIE ACHTERWIELEN			

Front wheel/Front wheel attachment	high mounted	standard mounted	low mounted
3"	38* - 47	41 - 50	44 - 53
4"	41 - 48	44 - 51	47 - 53
5"	44 - 49	47 - 52	50 - 53
6"	46 - 51	49 - 53	52 - 53
7"	48 - 52	51 - 53	54-55*

0249

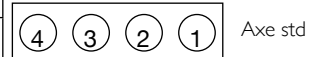

Axe std



Porte-axe rallongé

CODE	Omschrijving	Publieke prijs in €, 6% BTW inbegrepen	
DDU0263	1e positie van vooraan	Niet mogelijk met achterwielverlenging	
DDU0264	2e positie van vooraan		
◆ DDU0265	3e positie van vooraan		
DDU0266	4e positie van vooraan	Niet met Alber Emotion/Twion/naafrem; niet met küschall armsteun in combinatie met performance remmen	
DDU0267	5e positie van vooraan	Enkel met achterwielverlenging; Niet met Alber Emotion/Twion/naafrem; niet met küschall armsteun in combinatie met performance remmen	
DDU0268	6e positie van vooraan	Enkel met achterwielverlenging; Niet met Alber Emotion/Twion/naafrem; niet met küschall armsteun in combinatie met performance remmen	
QUAD RELEASE AS			
DDU0909	Tetra Clip	Niet met naafrem of Spinergy LXX wielen	111,73
ACHTERWIEL MAAT			
○ DDU0901	22"		
◆ DDU0902	24"		
○ DDU0903	26"		435,46
CAMBER			
◆ DDU0282	0°		
DDU0283	3°	Niet in 1ste achterwielpositie	
ACHTERWIEL TYPE			
◆ DDU0915	22", 24", 26" küschall Starec: gekruiste spaken	Naaf in CPS indien geselecteerd!	
DDU0908	24" High performance, Starec naaf	Naaf in CPS indien geselecteerd!	396,87
DDU0906	24" Spinergy LXX	Spaken, naaf en velgen zwart	675,58
DDU0927	24" wielen met geïntegreerde naafremmen	24 zilveren spaken; naaf en velgen zwart; niet met achterwielpositie 4,5 en 6; niet met volle banden	857,11
ALBER ADD ON KIT			
DDU0916	Emotion adapter met 2 Alber antitippers	Enkel met 24"; niet met 3° camber	824,00
DDU0926	Twion adapter met 2 Alber antitippers	Enkel met 24"; niet met 3° camber	824,00
ACHTERWIEL BANDEN		24" High Perf wiel enkel met lichtlopende, profiel of Marathon Evolution band!	
◆ DDU1014	22" 24" 26" Schwalbe Rightrun zwart/grijs		
DDU1002	22" 24" Profiel band 7 bar		
DDU1004	24" Volle band, profiel, grijs	Niet met High Performance of LXX wielen; niet met naafremmen	57,65
DDU1006	24" Volle band, zwart (KIKType)	Niet met High Performance of LXX wielen; niet met naafremmen	57,65
DDU1007	22" 24" Volle band light, grijs	Niet met High Performance of LXX wielen; niet met naafremmen	57,65
DDU1011	24" Schwalbe ONE	V-guard puncture resistant	57,65
DDU1010	24", 26" "Marathon Plus" band van Schwalbe	Smartguard puncture protected	84,62
ANTI-LEK		Niet mogelijk met "Marathon Evolution" banden!	
DDU1020	Anti-lek binnenband bescherming		97,88
HOEPELS		Met 24" High Perf. & Spinergy; alu light is gemonteerd, titanium & Supergrip mogelijk!	
DDU1102	22", 24", 26" Supergripp, afstand 30 mm		185,18
DDU1104	24", 26" Staal polished, afstand 30 mm		105,81
DDU1106	24" Titanium, afstand 30 mm		311,69
DDU1107	24" Titanium, afstand 40 mm		311,69
◆ DDU1113	22", 24", 26" Light Alu, afstand 30 mcm		
DDU1114	22", 24", 26" Light Alu, afstand 40 mm		
DDU1117	22", 24", 26" Light Alu, afstand 30 mm		130,31
DDU1122	24" Carbolife Curve, afstand 30mm		320,00
DDU1121	24" Carbolife Gekko, afstand 30mm		389,95
DDU1120	24" The Surge LT 30 mm, afstand 30 mm		295,60
SPAAKBESCHERMERS			
DDU1200	24", 26" transparant	Niet met Spinergy LXX	143,74
DDU1202	24" küsch	Niet met Spinergy LXX	143,74
DDU1208	24" Transparant met küschall in witte letters		143,74



I120



I202

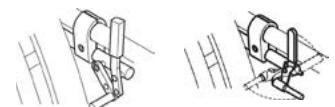

I300

I302

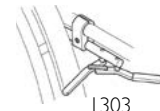

I303

CODE	Omschrijving	Publieke prijs in €, 6% BTW inbegrepen
VEILIGHEID		
REMMEN		
◆ DDU1300	Standaard, gebogen hendel	
DDU1301	Standaard, rechte hendel	
DDU1306	Trekremmen	
DDU1302	Performance remmen	Niet met 3° camber; niet met küschall armsteun in combinatie met achterwielpositie 4/5/6 74,49
DDU1303	Actieve remmen	Zie tabel voor combinatie met 24" 22,38
DDU1399	Zonder remmen, wanneer men kiest voor de wielen met naafremmen	
REMVERLENGERS		
DDU1310	Remverlenger voor standaard remmen	Enkel voor standaard rechte hendel of trekremmen 18,18
TROMMELREMMEN VOOR BEGELEIDER		
DDU1304	Trommelrem voor begeleider	Niet met tetraclip, 3° camber en vouwbare duwhandvatten en mini duwhandvatten! Gemonteerd met een specifiek achterwiel en een zwarte adapterplaat - Niet mogelijk in eerste achterwielpositie! 615,19
ANTIPIP		
DDU1702	Antikip met buis, rechts	163,68
DDU1703	Antikip met buis, links	163,68
DDU1704	Antikip aan beide zijden met buis	327,36
TRANSPORTKIT		
DDU1770	Transportkit, incl. gordel en labels	Enkel met RH > 400mm! Niet met MatrX rug 102,10
VEILIGHEIDSGORDEL		
DDU1730	Bekkingordel	niet met transportkit 36,35
REFLECTOREN		
DDU1710	Gemonteerd	13,55
DDU1711	Bijgevoegd, niet gemonteerd	13,55
ACCESSOIRES		
DDU1729	Achterframe beschermer	20,00
DDU1739	Voorframe beschermers	43,05
DDU1708	Trapdop, rechts	niet met stokhouder rechts 76,91
DDU1709	Trapdop, links	niet met stokhouder links 76,91
DDU1706	Stokhouder rechts	99,31
DDU1707	Stokhouder links	99,31
DDU1700	Transitwielen 3"	452,01
DDU1715	Pomp	Los geleverd bij zitbreedte 34 cm! 10,00
DDU1717	Tool kit	5,00
DDU1728	Tas voor wielen	63,17
DDU1734	24" Mountain bike wielen met banden in tas	Grijze aluminium hoepels 561,49
DDU1744	Houder voor bagage	436,44
DDU1745	Drinkbushouder, incl. drinkbus	54,53

1304

Scissor brake	Rear wheel position						
	Seat depth	1	2	3	4	5	6
ST32-38							
ST40							
ST42							
ST44							
ST46							
ST48							
ST50							

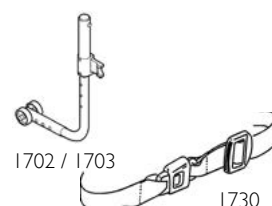

1702 / 1703

1730



1706 / 1707



1708 / 1709



1728



1700

CODE	Omschrijving	Publieke prijs in €, 6% BTW inbegrepen
-------------	---------------------	---

DATA VOOR MYKÜSCHALL AANVRAGEN

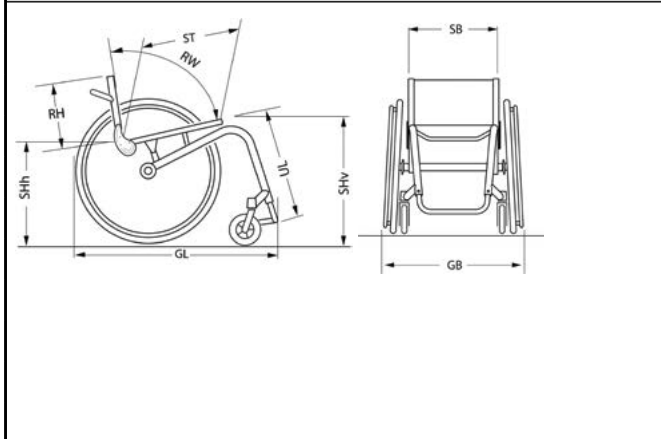

CUSTOMIZED MEASUREMENTS	
SB	
ST	
RH	
SHv	
SHh	
UL	
RW	
GL / GB	
USER WEIGHT	
USER SIZE	

MYküschall

Omschrijving van de aanvraag





Yes, you can.®



Invacare nv
Autobaan 22 - 8210 Loppem - België - www.invacare.be

KÜSCHALL COMPACT Junior CE

Manuele Actief Kinderrolstoel met vouwbaar frame, neerklapbare rug en afneembare, wegklapbare voetsteunen
Maximaal gebruikersgewicht: 130 kg
Algemene garantie: 1 jaar; garantie op het frame: 5 jaar
We behouden ons het recht voor om een tolerantie te hebben van +/- 10mm bij levering op: ZB, ZH voor en achter, rughoogte en onderbeenlengte

Datum :

Referentie:

Dealer:

Gelieve uw keuze aan te geven door een kruisje in het vierkantje Standaard optie Optie zonder meerprijs

CODE	Omschrijving	Publieke prijs in €, 6% BTW inbegrepen
◆ DDP0012	KÜSCHALL COMPACT Junior	2.218,65
DDP0000	My küschall Speciale constructie	Duidelijke omschrijving en tekeningen bijvoegen!
		Op aanvraag
ZITOPTIES		
VOORFRAME		
◆ DDP0211	Standaard frame	
DDP0224	Abductie, links	
DDP0205	Abductie, rechts	
DDP0219	Abductie, links en rechts	
ZITBREEDTE (SB)		
DDP0118	280mm	Enkel kruisframe; niet met MatrX zit en rug
DDP0120	300mm	Enkel kruisframe; niet met MatrX zit en rug
DDP0122	320mm	Enkel kruisframe; niet met MatrX zit en rug
DDP0124	340mm	Enkel kruisframe; niet met MatrX zit en rug
DDP0126	360mm	Enkel kruisframe; niet met MatrXVi en rug
DDP0128	380mm	Enkel kruisframe; niet met MatrXVi kussen
DDP0130	400mm	Enkel kruisframe
◆ DDP0132	420mm	Enkel kruisframe
DDP0134	440mm	Dubbel kruisframe
DDP0136	460mm	Dubbel kruisframe
DDP0138	480mm	Dubbel kruisframe
DDP0140	500mm	Dubbel kruisframe
ZITDIEPTE (ST)		
DDP0408	320mm	Niet met MatrX kussen; niet met instelbare rughoek DDP0707/0718
DDP0410	340mm	Niet met MatrX kussen
DDP0412	360mm	Niet met MatrX kussen
DDP0415	380mm	Niet met MatrXVi kussen
◆ DDP0417	400mm	
DDP0420	420mm	
DDP0422	440mm	
DDP0424	460mm	
DDP0427	480mm	
DDP0429	500mm	
RUGHOOGTE (RH)		
DDP0585	Rughoogte afhankelijk van de positie van de MatrX rug	altijd kiezen voor MatrX rug
DDP0550	RH 300mm	Niet met neerklapbare rug
DDP0503	RH 315mm	Niet met neerklapbare rug
DDP0506	RH 330mm	Niet met neerklapbare rug
DDP0509	RH 345mm	Niet met neerklapbare rug in combinatie met rughoek 94° of 98°
DDP0512	RH 360mm	



CODE	Omschrijving	Publieke prijs in €, 6% BTW inbegrepen	
DDP0514	RH 375mm		
DDP0516	RH 390mm		
DDP0518	RH 405mm		
◆ DDP0520	RH 420mm		
DDP0522	RH 435mm		
DDP0524	RH 450mm		
DDP0526	RH 465mm		
DDP0528	RH 480mm		
DDP0530	RH 495mm		
DDP0532	RH 510mm		
ZITHOOGTE VOOR (SHv) controleer de compatibiliteit met de voorwielen op het bijhorende diagram			
DDP0843	SHv 410mm		
DDP0844	SHv 420mm		
DDP0845	SHv 430mm		
DDP0846	SHv 440mm		
DDP0847	SHv 450mm		
DDP0848	SHv 460mm		
DDP0849	SHv 470mm		
DDP0850	SHv 480mm		
DDP0851	SHv 490mm		
◆ DDP0852	SHv 500mm		
DDP0853	SHv 510mm		
DDP0854	SHv 520mm		
DDP0855	SHv 530mm		
ZITHOOGTE ACHTER (SHh)		70° & 80° voetsteun: SHh= "SHv-100mm" tot "SHv-0mm"; 90° voetsteun: SHh="SHv-100mm" tot "SHv-30mm"	
DDP0943	SHh 380mm	◆	DDP0950 SHh 450mm
DDP0944	SHh 390mm		DDP0951 SHh 460mm
DDP0945	SHh 400mm		DDP0952 SHh 470mm
DDP0946	SHh 410mm		DDP0953 SHh 480mm
DDP0947	SHh 420mm		DDP0954 SHh 490mm
DDP0948	SHh 430mm		DDP0955 SHh 500mm
DDP0949	SHh 440mm		
ONDERBEENLENGTE (UL)		70° voetsteun: UL max. = "SHv-20mm" / 80° en 90° voetsteun: UL max. = "SHv-30mm"	
DDPI662	UL 210mm		DDPI678 UL 370mm
DDPI663	UL 220mm		DDPI679 UL 380mm
DDPI664	UL 230mm		DDPI680 UL 390mm
DDPI665	UL 240mm		DDPI681 UL 400mm
DDPI666	UL 250mm		DDPI682 UL 410mm
DDPI667	UL 260mm		DDPI683 UL 420mm
DDPI668	UL 270mm	◆	DDPI684 UL 430mm
DDPI669	UL 280mm		DDPI685 UL 440mm
DDPI670	UL 290mm		DDPI686 UL 450mm
DDPI671	UL 300mm		DDPI687 UL 460mm
DDPI672	UL 310mm		DDPI688 UL 470mm
DDPI673	UL 320mm		DDPI689 UL 480mm
DDPI674	UL 330mm		DDPI690 UL 490mm
DDPI675	UL 340mm		DDPI691 UL 500mm
DDPI676	UL 350mm		DDPI692 UL 510mm
DDPI677	UL 360mm		
RUG			
RUGBUIS			
◆	DDP0736	Vaste rechte standaard rug	Niet met MatrX ruggen
○	DDP0705	Met lumbaalknik	Niet met MatrX ruggen
	DDP0720	Hoekverstelbare rug	Niet met RH 300 - 330mm, buisvormige armleggers/ Niet met MatrX ruggen
			215,20

Roues avant / Fixation des fourches avant	Montée haut	Standard	Montée bas
3"	380* - 470	410 - 500	440 - 530
4"	410 - 480	440 - 510	470 - 530
5"	440 - 490	470 - 520	500 - 530
6"	460 - 510	490 - 530	520 - 530
7"	480 - 520	510 - 530	540 - 550*

*the measurements can be adjusted, but are not offered

SHh / Achterwielmaat

22" : 38 - 47 cm
24" : 39 - 49 cm
26" : 42 - 50 cm

De UL van de patiënt moet verminderd worden met de dikte van het kussen (SK)!

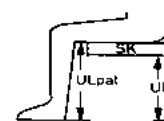

$$UL = UL_{pat} - SK$$

	CODE	Omschrijving	Publieke prijs in €, 6% BTW inbegrepen
	DDP0734	Neerklapbare rug (naar voor)	Niet met RH 300 - 330mm, buisvormige armleggers! 331,79
RUGHOEK INSTELLING VOOR HOEKVERSTELBARE EN NEERKLAPBARE RUG			
	DDP0707	82°	Niet met vaste rug of lumbaalknik; niet met zitdiepte 320mm
	DDP0718	86°	Niet met vaste rug of lumbaalknik; niet met zitdiepte 320mm
	DDP0709	90°	Niet met vaste rug of lumbaalknik
	DDP0719	94°	Niet met vaste rug of lumbaalknik
	DDP0711	98°	Niet met vaste rug of lumbaalknik
	DDP0712	102°	Enkel voor hoekverstelbare rug
RUGBEKLEDING		Niet kiezen met MatrX rug	
	DDP0700	Standaard	niet met rugfixatiestang; niet met hoogteverstelbare duwhandvatten opbouw
	DDP0721	"Light"	Niet met SB 28-32cm en SB 50cm; niet met RH <36; rugfixatiestang en hoogteverstelbare duwhandvatten opbouw 105,83
◆	DDP0726	Naspanbare Velcro rug premium zwarte bekleding	
	DDP0735	Aero back, naspanbaar met velcro	59,46
	DDP0769	Zonder rugbekleding	altijd kiezen voor MatrX rug
MATR X RUGGEN		Niet mogelijk met SB<360mm, stabilisatiestang, rug met lumbaal knik of hoekverstelb. rug Voor MatrX rug: de hoogte is de hoogte van de MatrX rug (zonder montage)	
	DDP0764	Matrx MX2, hoogte 150 mm met QR hardware	Niet voor SB >460mm 920,00
	DDP0765	Matrx MX2, hoogte 230 mm met QR hardware	Niet voor SB >460mm 920,00
	DDP0766	Matrx MX2, hoogte 305 mm met QR hardware	Niet voor SB >460mm 920,00
	DDP0767	Matrx MX2, hoogte 405 mm met QR hardware	Niet voor SB >460mm 920,00
	DDP0756	Elite Deep, hoogte 310 mm met easy-set hardware	Niet voor SB >460mm 758,75
	DDP0757	Elite Deep, hoogte 410 mm met easy-set hardware	Niet voor SB >460mm 758,75
	DDP0762	Elite Deep, hoogte 460 mm met easy-set mounting hardware	758,75
	DDP0758	Elite Standard, hoogte 260 mm met easy-set hardware	Niet voor SB >460mm 641,25
	DDP0759	Elite Standard, hoogte 310 mm met easy-set hardware	Niet voor SB >460mm 641,25
	DDP0760	Elite Standard, hoogte 360 mm met easy-set hardware	Niet voor SB >460mm 641,25
	DDP0761	Elite Standard, hoogte 410 mm met easy-set hardware	Niet voor SB >460mm 641,25
	DDP0763	Elite Standard, hoogte 460 mm met easy-set mounting hardware	641,25
DUWHANDVATTEN			
	DDP0702	Vaste duwhandvatten, lang	Matrx rug: duwhandvaten ongeveer op 475mm van de zit
	DDP0751	Vaste duwhandvatten, kort	Niet met trommelremmen 108,83
	DDP0750	Zonder duwhandvatten	Niet met trommelremmen / MatrX rug: duwhandvaten ongeveer op 475mm van de zit
	DDP0751	Vaste duwhandvatten, kort	Niet met trommelremmen
◆	DDP0703	Hoogteverstelbare duwhandvatten, opbouw	Niet met standaard & light rugbekleding/ niet met neerklapbare rug / niet met buisvormige armleggers
	DDP0704	Inklapbare duwhandvatten	Niet met trommelremmen 239,56
RUGFIXATIESTANG		Niet met inklapbare duwhandvatten, standaard en light rugbekleding, RH 300-390mm en hoogteinstelbare duwhandvatten	
	DDP1491	Rugfixatiestang, wegklapbaar en afneembaar	128,16
ZITTING			
ZITBEKLEDING			
◆	DDP0611	Standaard naspanbare zitbekleding met 1 centrale velcrobond (zachte zijde)	
	DDP0614	Zitbekleding met 1 centrale (zachte zijde) en 2 zijdelingse velcrobonden (ruwe zijde) 95,21	
ZITKUSSEN			
	DDP0600	Standaard zitkussen	60mm dubbel schuim met visco toplaag! 90,20



matrx
SEATING SERIES



0734











0705



1491



CODE	Omschrijving	Publieke prijs in €, 6% BTW inbegrepen		
DDP0662	MatrX Libra kussen	SB 360 enkel mogelijk met ST 380/400mm; niet met SB < 360 mm, ST 360 mm	424,14	 90° / 80° / 70°
DDP0663	MatrX Vi kussen	Niet met SB < 400mm; niet met ST < 400mm	409,72	
TASJE ZIT				
DDP0606	Zittasje, click-in en afneembaar		81,91	
ZAKJE ONDERAAN ZITBEKLEDING		Te bevestigen onder de zit. ST>340mm		
DDP0616	Klein		35,91	
DDP0617	Groot		35,91	
VOETSTEUNEN				
VOETSTEUNEN				
◆ DDP1540	70°			 1562 / 1563
DDP1541	80°	Niet met 7" voorwielen		
DDP1542	90°	Niet met 6" en 7" voorwielen		 1564 / 1565
DDP1555	Zonder voetsteunen			
VOETPLAAT				
◆ DDP1562	2-delig, plastic, naar voor gemonteerd	Niet met SB<340mm, UL<260mm; hoog gemonteerd voor UL<340mm		 1566 / 1567
DDP1563	2-delig, plastic, naar achter gemonteerd	Niet met SB<340mm, UL<260mm; hoog gemonteerd voor UL<340mm		
DDP1564	2-delig, plastic, hoekverst., naar voor gemonteerd Niet met SB<34cm, UL<34cm	Niet met SB<340mm, UL<340mm; hoog gemonteerd voor UL<380mm	109,06	 1530
DDP1565	2-delig, plastic, hoekverst., naar achter gemonteerd	Niet met SB<340mm, UL<340mm; hoog gemonteerd voor UL<380mm	109,06	
DDP1578	2-delig, carbon, naar voor gemonteerd	hoog gemonteerd voor UL<300mm	349,65	 1400
DDP1579	2-delig, carbon, naar achter gemonteerd	hoog gemonteerd voor UL<300mm	349,65	
DDP1566	1-delig, carbon, opklapbaar; aan l zijde bevestigd, naar voor gemonteerd	niet voor UL<300mm	349,65	 1405
DDU1567	1-delig, carbon, opklapbaar; aan l zijde bevestigd, naar achter gemonteerd	niet voor UL<300mm	349,65	
VOET- EN BEENONDERSTEUNING				
◆ DDP1534	Kuitband			
○ DDP1530	Hielbanden	Enkel voor 2-delige plastic voetplaten!		
KLEDINGBESCHERMERS				
KLEDINGBESCHERMERS / SPATBORDEN				
◆ DDP1400	Carbon kledingbeschermers			
DDP1405	Carbon spatborden, vast	Niet met SHh < 410 mm en achterwielverlenging en OAD	141,37	
DDP1408	Carbon spatborden, afneembaar	Maakt de rolstoel in totaal 20 mm breder!	299,95	
ARMSTEUNEN		Met kledingbeschermers. Maakt de rolstoel in totaal 20 mm breder!		
DDP1416	Hoogteverstelbaar; afneembaar; kort		150,00	
DDP1421	Hoogteverstelbaar; afneembaar; lang		150,00	
DDP1445	küschall armsteun, zwarte contour; hoogte instelbaar; swing-away, opklapbaar	Performance remmen zijn niet mogelijk in combinatie met achterwielpositie 4/5/6	287,93	 0606
DDP1446	küschall armsteun, blauwe contour; hoogte instelbaar; swing-away, opklapbaar	Performance remmen zijn niet mogelijk in combinatie met achterwielpositie 4/5/6	287,93	
DDP1447	küschall armsteun, rode contour; hoogte instelbaar; swing-away, opklapbaar	Performance remmen zijn niet mogelijk in combinatie met achterwielpositie 4/5/6	287,93	
küschall armsteun accessoires (1445/1446/1447)				
DDP1455	armsteun covers met zwarte contour		50,00	
DDP1456	armsteun covers met blauwe contour		50,00	
DDP1457	armsteun covers met rode contour		50,00	
HEMI ARMSTEUN		gemonteerd op de küschall armsteun, behalve hierboven blauw of rood is aangeduid voor de andere zijde		
DDP1423	Hemiplegische armsteun, links		283,17	
DDP1422	Hemiplegische armsteun, rechts		283,17	
ARMLEGGERS		Niet met Alber twion/e-motion en in hoogte instelbare duwhandvatten opbouw		
DDP1411	Buisvormige armlegger, hoogteverstelbaar; afneembaar; wegklapbaar; met armpad		287,93	
FRAME				
FRAME KLEUR, STD.		Niet voor carbon frame		
DDP0300	Glossy black		DDP0350	Purple fire

CODE	Omschrijving	Publieke prijs in €, 6% BTW inbegrepen	
◆ DDP0314	Matt black	DDP0357	Umber glaze
DDP0356	Ivory White	DDP0358	Smokey grey
DDP0354	Night shimmer	DDP0359	Flashy yellow
DDP0302	Royal blue	DDP0303	Royal red
DDP0315	Silver grey		
DDP0365	Mercury Blue	Niet mogelijk met "in hetzelfde kleur als het voorframe"	
DDP0366	Dynamite orange	Niet mogelijk met "in hetzelfde kleur als het voorframe"	
DDP0367	Atomic Violet	Niet mogelijk met "in hetzelfde kleur als het voorframe"	
DDP0368	Nitro Pink	Niet mogelijk met "in hetzelfde kleur als het voorframe"	
KRUISFRAME EN ACHTERFRAME KLEUR			
DDP0398	In hetzelfde kleur als het voorframe		
DDP0399	Mat zwart kruisframe en achterframe		
COLOUR-POWER-SET		4" of 5" Starec wielen niet inbegrepen! Lichte kleurnuances zijn mogelijk!	
DDP0330	Colour-Power-Set techno-anthracite		250,00
DDP0339	Colour-Power-Set Champagne		250,00
DDP0340	Colour-Power-Set Olive		250,00
DDP0334	Colour-Power-Set b-blue		250,00
DDP0329	Colour-Power-Set comet red		250,00
DDP0336	Colour-Power-Set arctic blue		250,00
DDP0337	Colour-Power-Set copper glaze		250,00
DDP0338	Colour-Power-Set chrome	Starec achterwiel: hoepel enkel beschikbaar in zwart als CPS is gekozen	250,00
VOORWIELBEVESTIGING			
DDP0864	Hoog gemonteerd	Frame zal 30mm lager zijn!	
◆ DDP0865	Standaard gemonteerd		
DDP0866	Laag gemonteerd	Frame zal 30mm hoger zijn!	
VOORWIELEN			
VOORWIELEN			
DDP0801	4" Everyday wiel met zwarte rubber (nieuw model)		
DDP0860	4" Comfortwiel met zwart rubber (nieuw model)		
DDP0803	4" Starec techno-anthracite		147,04
DDP0826	4" Starec olive		147,04
DDP0825	4" Starec champagne		147,04
DDP0818	4" Starec comet red		147,04
DDP0861	4" Starec chrome		147,04
DDP0830	4" Starec copper glaze		147,04
DDP0831	4" Starec arctic blue		147,04
DDP0807	4" Starec b-blue		147,04
DDP0809	4" Starec black		147,04
DDP0796	4" frogleg wielen met zwarte alu velg		250,00
DDP0797	4" frogleg wielen met zilveren alu velg		250,00
DDP0810	5" Everyday wiel met zwarte rubber (nieuw model)		
◆ DDP0863	5" Comfortwiel met zwarte rubber (nieuw model)		
DDP0813	5" Starec techno anthracite		147,04
DDP0827	5" Starec champagne		147,04
DDP0828	5" Starec olive		147,04
DDP0818	5" Starec comet red		147,04
DDP0832	5" Starec arctic blue		147,04
DDP0833	5" Starec copper glaze		147,04
DDP0817	5" Starec b-blue		147,04
DDP0819	5" Starec black		147,04
DDP0862	5" Starec chrome		147,04
DDP0798	5" frogleg wielen met zwarte alu velg		250,00
DDP0799	5" frogleg wielen met zilveren alu velg		250,00

CPS-Set :
Starec naven, vorken, adapterplaten, 22" en 24" Starec velgen, QR as dopjes voor Starec naaf, lagerhuis, zitprofiel dopjes

Roues avant / Fixation des fourches avant	Montée haut	Standard	Montée bas
3"	380* - 470	410 - 500	440 - 530
4"	410 - 480	440 - 510	470 - 530
5"	440 - 490	470 - 520	500 - 530
6"	460 - 510	490 - 530	520 - 530
7"	480 - 520	510 - 530	540 - 550*

*the measurements can be adjusted, but are not offered



0817

0801



0810

0820

0249

CODE	Omschrijving	Publieke prijs in €, 6% BTW inbegrepen	
DDP0820	6" Everyday wiel met zwarte rubber (nieuw model)	Niet met 90° beensteunen	
DDP0821	6" pneumatisch wiel	Niet met 90° beensteunen	
DDP0822	7" Everyday wiel met zwarte rubber (nieuw model)	Niet met 80° en 90° beensteunen	
ACHTERWIELEN			
OAD		Enkel voor ZB 380 - 500mm! Niet met achterwielverlenging	
DDP1118	Rechts (light wiel 7bar en alu hoepel)	Niet met 3° camber/vaste kledijbeschermers/trommelrem / spaakbeschermer/tetra-clip	848,28
DDP1119	Links (light wiel 7bar en alu hoepel)	Niet met 3° camber/vaste kledijbeschermers/trommelrem / spaakbeschermer/tetra-clip	848,28
ACHTERWIELBEVESTIGING			
◆ DDP0250	Standaard wielbevestiging		
DDP0249	Achterwielverlenging	Altijd geleverd in zwart	110,00
POSITIE ACHTERWIELEN		Altijd geleverd in zwart/niet mogelijk voor eerste achterwielpositie	
DDP0263	1e positie van vooraan	Niet met achterwielverlenging of camber 3°	
DDP0264	2e positie van vooraan		
◆ DDP0265	3e positie van vooraan		
DDP0266	4e positie van vooraan	Niet met OAD; niet met Alber Emotion/Twion; niet met küschall armsteun in combinatie met performance remmen	
DDP0267	5e positie van vooraan	Niet met OAD; niet met Alber Emotion/Twion; niet met küschall armsteun in combinatie met performance remmen	
DDP0268	6e positie van vooraan	Niet met OAD; niet met Alber Emotion/Twion; niet met küschall armsteun in combinatie met performance remmen	
QUAD RELEASE AS			
DDP0909	Tetra Clip	Niet met naafrem of Spinerger LXX wielen	111,73
ACHTERWIEL MAAT			
DDP0901	22"		
◆ DDP0902	24"		
DDP0903	26"		435,46
CAMBER			
◆ DDP0282	0°		
DDP0283	3°	Niet met 26" wielen/OAD/1ste positie	
ACHTERWIEL TYPE			
◆ DDP0915	22", 24", 26" küschall Starec; gekruiste spaken	Naaf in CPS indien geselecteerd!	
DDP0908	24" High performance, Starec naaf	Naaf in CPS indien geselecteerd!	396,87
DDP0906	24" Spinerger LXX	Spaken, naaf en velgen zwart	675,58
ALBER ADD ON KIT			
DDP0916	Emotion adapter met 2 Alber antitippers	Enkel met 24"; niet met 3° camber	824,00
DDP0926	Twion adapter met 2 Alber antitippers	Enkel met 24"; niet met 3° camber	824,00
ACHTERWIEL BANDEN		24" High Perf wiel enkel met lichtlopende, profiel of Marathon Evolution band!	
◆ DDP1014	22" 24" 26" Lichtlopende band 7 bar Schwalbe Rightrun zwart/grijs		
DDP1002	22", 24" Profiel band 7 bar		
DDP1004	24" Volle band, profiel, grijs	Niet met High Performance of Spinerger LXX	57,65
DDP1006	24" Volle band (KIK Type), zwart	Niet met High Performance of Spinerger LXX	57,65
DDP1007	22", 24" Volle band light	Niet met High Performance of Spinerger LXX	57,65
DDP1010	24", 26" "Marathon Plus" band van Schwalbe	Smartguard puncture protected	57,65
DDP1011	24" Schwalbe ONE	V-guard puncture resistant	84,62
ANTI-LEK		Niet mogelijk met "Marathon Plus" banden!	
DDP1020	Anti-lek binnenband bescherming		97,88
HOEPELS		Met 24" High Perf. & Spinerger; alu light is gemonteerd, titanium & Supergrip mogelijk!	

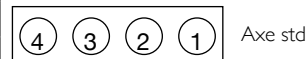

Porte-axe rallongé



1120



1202

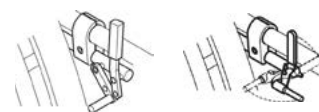

1300

1302



1303

CODE	Omschrijving		Publieke prijs in €, 6% BTW inbegrepen																																																																		
DDPI102	22", 24", 26" Supergripp, afstand 30 of 40 mm	Niet met OAD	185,18	<table border="1"> <thead> <tr> <th colspan="2"></th> <th colspan="6">Rear wheel position</th> </tr> <tr> <th rowspan="9">Scissor brake</th> <th>Seat depth</th> <th>1</th> <th>2</th> <th>3</th> <th>4</th> <th>5</th> <th>6</th> </tr> </thead> <tbody> <tr> <td>ST32-38</td> <td></td> <td></td> <td></td> <td></td> <td></td> <td></td> </tr> <tr> <td>ST40</td> <td></td> <td></td> <td></td> <td></td> <td></td> <td></td> </tr> <tr> <td>ST42</td> <td></td> <td></td> <td></td> <td></td> <td></td> <td></td> </tr> <tr> <td>ST44</td> <td></td> <td></td> <td></td> <td></td> <td></td> <td></td> </tr> <tr> <td>ST46</td> <td></td> <td></td> <td></td> <td></td> <td></td> <td></td> </tr> <tr> <td>ST48</td> <td></td> <td></td> <td></td> <td></td> <td></td> <td></td> </tr> <tr> <td>ST50</td> <td></td> <td></td> <td></td> <td></td> <td></td> <td></td> </tr> </tbody> </table>			Rear wheel position						Scissor brake	Seat depth	1	2	3	4	5	6	ST32-38							ST40							ST42							ST44							ST46							ST48							ST50						
		Rear wheel position																																																																			
Scissor brake	Seat depth	1	2		3	4	5	6																																																													
	ST32-38																																																																				
	ST40																																																																				
	ST42																																																																				
	ST44																																																																				
	ST46																																																																				
	ST48																																																																				
	ST50																																																																				
	DDPI104	24", 26" Staal polished, afstand 30mm	Niet met OAD		105,81																																																																
DDPI106	24" Titanium, afstand 30mm	Niet met OAD	311,69																																																																		
DDPI107	24" Titanium, afstand 40mm	Niet met OAD	311,69																																																																		
◆ DDPI113	22", 24", 26" Light Alu, afstand 30mm, grijs																																																																				
DDPI114	22", 24", 26" Light Alu, afstand 40mm, grijs																																																																				
DDPI117	22", 24", 26" Light Alu, afstand 30mm, zwart		130,31																																																																		
DDPI122	24" Carbolife Curve, afstand 30mm		320,00																																																																		
DDPI121	24" Carbolife Gekko, afstand 30mm		389,95																																																																		
DDPI120	24" The Surge LT, 30 mm, afstand 30mm	Niet met OAD	295,60																																																																		
SPAAKBESCHERMERS																																																																					
DDPI200	22", 24", 26" transparant		143,74																																																																		
DDPI202	24" küsch	Niet met Spinergy LXX	143,74																																																																		
DDPI208	24" Transparant met küschall in witte letters	Niet met Spinergy LXX	143,74																																																																		
VEILIGHEID																																																																					
REMMEN																																																																					
DDPI300	Standaard, gebogen hendel	Niet met abductieframe; afhankelijk van de config. Kan er een conflict zijn met de voetsteunen																																																																			
DDPI301	Standaard, rechte hendel	afhankelijk van de config. Kan er een conflict zijn met de voetsteunen																																																																			
◆ DDPI306	Trekremmen																																																																				
DDPI302	Performance remmen	Niet met 3° camber; niet met küschall armsteun in combinatie met achterwielpositie 4/5/6	74,49																																																																		
DDPI303	Actieve remmen	Zie tabel voor combinatie met 24"	22,38																																																																		
REMVERLENGERS																																																																					
DDPI310	Remverlenger voor standaard remmen	Niet voor Performance remmen en actieve remmen	18,18																																																																		
TROMMELREMMEN VOOR BEGELEIDER		Niet met tetraclip, 3° camber en vouwbare duwhandvatten en mini duwhandvatten! Gemonteerd met een specifiek achterwiel en een zwarte adapterplaat - Niet mogelijk in eerste achterwielpositie!																																																																			
DDPI304	Trommelrem voor begeleider		615,19																																																																		
ANTI-KIP																																																																					
DDPI702	Anti-kip met buis, rechts		163,68																																																																		
DDPI703	Anti-kip met buis, links		163,68																																																																		
DDPI704	Anti-kip aan beide zijden met buis		327,36																																																																		
TRANSPORTKIT		Enkel met RH >400mm!																																																																			
DDPI770	Transportkit, incl. gordel en labels	Fixatiesysteem niet inbegrepen!	102,10																																																																		
VEILIGHEIDSGORDEL		niet met transportkit																																																																			
DDPI730	Bekkengordel		36,35																																																																		
REFLECTOREN																																																																					
DDPI710	Gemonteerd		13,96																																																																		
DDPI711	Bijgevoegd, niet gemonteerd		13,96																																																																		
ACCESSOIRES																																																																					
DDPI729	Achterframe beschermer		20,00																																																																		
DDPI708	Trapdop, rechts		76,91																																																																		
DDPI709	Trapdop, links		76,91																																																																		
DDPI706	Stokhouder rechts		99,31																																																																		
DDPI707	Stokhouder links		99,31																																																																		
DDPI700	Transit wielen 3"		452,01																																																																		
DDPI715	Pomp		10,00																																																																		
DDPI717	Tool kit		5,00																																																																		
DDPI728	Tas voor wielen		63,17																																																																		
DDPI734	24" Mountain bike wielen met tas	Grijze aluminium hoepels	561,49																																																																		
DDPI744	Houder voor bagage		436,44																																																																		
DDPI745	Houder voor fles, incl. fles		54,53																																																																		



1706 / 1707



1708 / 1709



1700



1728

CODE	Omschrijving	Publieke prijs in €, 6% BTW inbegrepen
------	--------------	--

DATA VOOR MYKÜSCHALL AANVRAGEN

	CUSTOMIZED MEASUREMENTS	
	SB	
	ST	
	RH	
	SHv	
	SHh	
	UL	
	RW	
	GL / GB	
	USER WEIGHT	
USER SIZE		

MYküschall

Omschrijving van de aanvraag



Yes, you can.®



Invacare nv
Autobaan 22 - 8210 Loppem - België - www.invacare.be

KÜSCHALL K-SERIES Junior



Manuele Actief Kinderrolstoel met vast frame en neerklapbare rug
Maximaal gebruikersgewicht: 120 kg
Algemene garantie: 1 jaar; garantie op het frame: 5 jaar
We behouden ons het recht voor om een tolerantie te hebben van +/- 10 mm bij levering op: ZB, ZH voor en achter; rughoogte en onderbeenlengte

Datum :

Referentie:

Dealer:

Gelieve uw keuze aan te geven door een kruisje in het vierkantje Standaard optie Optie zonder meerprijs

CODE	Omschrijving	Publieke prijs in €, 6% BTW inbegrepen
◆ DDA0067	KÜSCHALL K-SERIES Junior	2.218,65
DDA0000	My küschall Speciale constructie	Duidelijke omschrijving en tekeningen bijvoegen! Op aanvraag
OPTIEPAKKETTEN		Wanneer een optiepakket gekozen werd, moeten de opties niet meer apart aangeduid worden!
DDA2000	Carbon package: Carbon frame 75° - Carbon voetplaat - Carbon as (+150g)	1.029,99 €
DDA2001	Titanium package: Titanium frame, rug en voetsteun (-225g)	Niet met SB 320mm 1.853,99 €
DDA2002	Light package 1: Titanium rug en voetsteun - Carbon as (-305g)	Niet met SB 320mm 926,99 €
DDA2003	Light package 2: Titanium rug en voetsteun - Carbon as - Zit- en rugbekleding "Light" (-720g)	Niet met SB 320mm 1.029,99 €
DDA2004	Light package 3: Titanium rug en voetsteun - Carbon as - Zit- en rugbekleding "Light"- Spinerger LXX - Schwalbe ONE banden en actieve remmen (-1560g)	Niet met SB 320mm 1.709,79 €
ZITOPTIES		
FRAME: MATERIAAL / HOEK / TYPE		
◆ DDA0284	75° frame - Aluminium (toelopen)	
DDA0285	75° frame - Aluminium - adductie voorframe	83,02 €
DDA0286	75° frame - Aluminium - Verlengd frame (+ 50 mm) (toelopen)	68,43 €
DDA0287	75° frame - Titanium (toelopen)	1.101,74 €
DDA0288	75° frame - Carbon (toelopen)	683,26 €
DDA0289	90° frame - Aluminium (toelopen)	niet met 5" voorwielen
DDA0290	90° frame - Aluminium - adductie voorframe	niet met 5" voorwielen 90,88 €
DDA0291	90° frame - Aluminium - Verlengd frame (+ 5 cm) (toelopen)	niet met 5" voorwielen 78,54 €
DDA0292	90° frame - Titanium (toelopen)	niet met 5" voorwielen 1.112,96 €
ZITBREEDTE (SB)		
DDA0122	320 mm	niet mogelijk met MatrX kussens en ruggen, naspanbare zit en titanium rug
DDA0124	340 mm	niet mogelijk met MatrX kussens en ruggen
DDA0126	360 mm	
DDA0128	380 mm	
◆ DDA0130	400 mm	
DDA0132	420 mm	
DDA0134	440 mm	Niet met light zit- en rugbekleding
DDA0136	460 mm	Niet met light zit- en rugbekleding
DDA0138	480 mm	niet met MatrX MX2 rug en Elite standaard hoogte 360mm; niet met light zit- en rugbekleding
DDA0140	500 mm	niet met MatrX MX2 rug en Elite standaard hoogte 360mm; niet met light zit- en rugbekleding
ZITDIEPTE (ST)		
DDA0411	350 mm	niet met verlengd frame, MatrX kussens of zitpositie 1/2



châssis d'abduction



	CODE	Omschrijving	Publieke prijs in €, 6% BTW inbegrepen
	DDA0414	375 mm	niet met verlengd frame of MatrX kussens
◆	DDA0417	400 mm	niet met verlengd frame
	DDA0420	425 mm	
	DDA0423	450 mm	Niet met Light zitbekleding
	DDA0426	475 mm	Enkel met +50 mm Aluminium frame; niet met light zitbekleding
	DDA0429	500 mm	Enkel met +50 mm Aluminium frame; niet met light zitbekleding
	DDA0432	525 mm	Enkel met +50 mm Aluminium frame; niet met light zitbekleding
ZITPOSITIE (SP)			1 is de minst stabiele en 5 is de meest stabiele positie
	DDA0461	Positie 1 = 140 mm	Niet met zitdiepte 350mm
	DDA0462	Positie 2 = 125 mm	Niet met zitdiepte 350mm
◆	DDA0463	Positie 3 = 110 mm	
	DDA0464	Positie 4 = 95 mm	
	DDA0465	Positie 5 = 80 mm	
RUGHOOGTE (RH)			
	DDA0585	Rughoogte afhankelijk van de positie van de MatrX rug	altijd kiezen voor MatrX rug
	DDA0548	RH 270 mm	niet met hoogte instelbare duwhandvaten opbouw; buisvormige armleggers enkel mogelijk met standaard duwhandvaten of zonder duwhandvaten
	DDA0580	RH 285 mm	buisvormige armleggers enkel mogelijk met standaard duwhandvaten of zonder duwhandvaten
	DDA0550	RH 300 mm	buisvormige armleggers enkel mogelijk met standaard duwhandvaten of zonder duwhandvaten
	DDA0503	RH 315 mm	
	DDA0506	RH 330 mm	
	DDA0509	RH 345 mm	
	DDA0512	RH 360 mm	niet met rugbekleding "Light"
◆	DDA0514	RH 375 mm	niet met rugbekleding "Light"
	DDA0516	RH 390 mm	niet met rugbekleding "Light"
	DDA0518	RH 405 mm	niet met rugbekleding "Light"
	DDA0520	RH 420 mm	niet met rugbekleding "Light"
	DDA0522	RH 435 mm	niet met rugbekleding "Light"
	DDA0524	RH 450 mm	niet met rugbekleding "Light"
	DDA0526	RH 465 mm	niet met rugbekleding "Light"
	DDA0528	RH 480 mm	niet met rugbekleding "Light"
ZIE TABEL OP DE LAATSTE PAGINA VOOR GEDETAILLEERDE INFO OVER (SHv), (UL) EN KEUZE VAN DE ACHTERWIELEN			
ZITHOOGTE VOOR (SHv)			
	DDA0847	SHv 450 mm	Enkel met standaard aluminium frame! Niet met 5" voorwielen
	DDA0848	SHv 460 mm	Enkel met standaard aluminium frame! Niet met 5" voorwielen
	DDA0849	SHv 470 mm	Enkel met standaard aluminium frame! Niet met 5" voorwielen
	DDA0850	SHv 480 mm	
	DDA0851	SHv 490 mm	
◆	DDA0852	SHv 500 mm	
	DDA0853	SHv 510 mm	
	DDA0854	SHv 520 mm	
ZITHOOGTE ACHTER (SHh)			
	DDA0944	SHh 390 mm	Niet met 25" en 26" achterwielen
	DDA0945	SHh 400 mm	Niet met 26" achterwielen
	DDA0946	SHh 410 mm	
	DDA0947	SHh 420 mm	
◆	DDA0948	SHh 430 mm	
	DDA0949	SHh 440 mm	
	DDA0950	SHh 450 mm	
	DDA0951	SHh 460 mm	

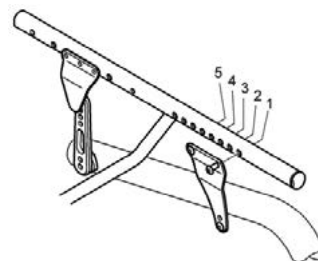

De UL van de patient moet verminderd worden met de dikte van het kussen (SK)!

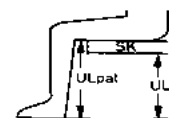

$$UL = UL_{pat} - SK$$

CODE	Omschrijving	Publieke prijs in €, 6% BTW inbegrepen	
DDA0952	SHh 470 mm		
DDA0953	SHh 480 mm		
DDA0954	SHh 490 mm		
ONDERBEENLENGTE (UL)		Voor 75°: UL < SHv -30mm; voor 90°: UL < SHv -40mm	
Voor een UL < 390mm en afhankelijk van de configuratie kan de voetplaat hooggemonteerd zijn!			
DDA1670	UL 290 mm	DDA1680	UL 390 mm
DDA1671	UL 300 mm	DDA1681	UL 400 mm
DDA1672	UL 310 mm	DDA1682	UL 410 mm
DDA1673	UL 320 mm	DDA1683	UL 420 mm
DDA1674	UL 330 mm	◆ DDA1684	UL 430 mm
DDA1675	UL 340 mm	DDA1685	UL 440 mm
DDA1676	UL 350 mm	DDA1686	UL 450 mm
DDA1677	UL 360 mm	DDA1687	UL 460 mm
DDA1678	UL 370 mm	DDA1688	UL 470 mm
DDA1679	UL 380 mm	DDA1689	UL 480 mm
RUG			
MATERIAAL VAN HET RUGFRAME			
◆ DDA0730	Aluminium		
DDA0731	Titanium	Niet mogelijk met lagere ronde rugbuis of rechte rugbuis en hoogteverstelbare duwhandvatten opbouw of SB 320mm	526,19
RUGBUIS			
◆ DDA0770	Standaard rug	Niet met hoogte instelbare geïntegreerde duwhandvatten	
DDA0772	Rug met lagere ronde rugbuis voor montage van vaste rug MatrX; rughoogte 28,5cm en zonder bekleding	Enkel zonder rugbekleding en voor MatrX rug; niet voor titanium rugbuizen	
DDA0773	Rug met rechte rugbuis voor montage van vaste rug MatrX MX1; rughoogte 285mm en zonder bekleding	Enkel zonder rugbekleding en voor MatrX MX2 rug (niet de andere); niet voor titanium rugbuizen	
RUGBEKLEDING			
DDA0721	Rugbekleding "Light"	niet met in hoogteverstelbare duwhandvaten; SB>420/RH>345mm	105,83
◆ DDA0726	Naspanbare Velcro rug premium zwarte bekleding		
DDA0735	Aeroback, naspanbaar		59,46
DDA0769	Zonder rugbekleding	Enkel in combinatie met 0772 of 0773	
MATR X RUGGEN			
		extra levertijd	
DDA0764	Matrx MX2, hoogte 150 mm met QR hardware	Niet voor SB<360mm en SB >460mm	920,00
DDA0765	Matrx MX2, hoogte 230 mm met QR hardware	Niet voor SB<360mm en SB >460mm	920,00
DDA0766	Matrx MX2, hoogte 305 mm met QR hardware	Niet voor SB<360mm en SB >460mm	920,00
DDA0767	Matrx MX2, hoogte 405 mm met QR hardware	Niet voor SB<360mm en SB >460mm	920,00
DDA0757	Elite Deep, hoogte 410 mm met easy-set hardware	Niet voor SB 320-340mm	758,75
DDA0761	Elite Standard, hoogte 410 mm met easy-set hardware	Niet voor SB 320-340mm	641,25
DUWHANDVATTEN		Indien armleggers gekozen worden is RH 270 tot 330mm niet mogelijk met hoogteverst.of vouwb. duwhandv!	
DDA0750	Zonder duwhandvatten		
DDA0751	Vaste duwhandvatten, kort	Niet met lagere ronde rugbuis; rechte rugbuis enkel in combi met MatrX rug	108,83
DDA0702	Vaste duwhandvatten, lang	Niet met lagere ronde rugbuis; rechte rugbuis enkel in combi met MatrX rug	108,83
◆ DDA0703	Hoogteverstelbare duwhandvatten/opbouw	niet met lagere ronde of rechte rugbuis/ niet met RH 270mm/ niet met titanium rug/niet met light bekleding/niet met RH 285 tot 330mm in combinatie met buisvormige armleggers	
DDA0704	Inklapbare duwhandvatten	Niet met RH 315 tot 330mm in combinatie met buisvormige armleggers; niet mogelijk met lagere ronde rugbuis	239,56
DDA0733	Hoogteverstelbare duwhandvatten, geïntegreerd	Niet met standaard rug (0770)	239,56



matrx
SEATING SERIES

CODE	Omschrijving	Publieke prijs in €, 6% BTW inbegrepen	
RUGHOEK (RW)			
DDA0707	74° met de zitting		
DDA0718	78° met de zitting		
◆ DDA0709	82° met de zitting		
DDA0719	86° met de zitting		
DDA0711	90° met de zitting		
ZITTING			
ZITBEKLEDING			
◆ DDA0610	Standaard		
DDA0615	Light zitbekleding		32,11
DDA0611	Naspanbaar met één centrale velcroband	niet mogelijk met zitdiepte 525 mm	95,21
ZAKJE ONDERAAN ZITBEKLEDING		Aan te brengen onder de zitting	
DDA0616	Klein		35,91
DDA0617	Groot		35,91
TASJE ZIT			
DDA0606	Zittasje, click-in en afneembaar		81,91
ZITKUSSENS			
DDA0600	Standaard zitkussen	60 mm dubbel schuim met visco toplaag	90,20
DDA0662	MatrX Libra kussen		424,14
DDA0663	MatrXVi kussen		409,72
VOETSTEUN			
TYPE VOETSTEUN		Niet mogelijk met voetplaat!	
◆ DDA1508	Vaste buis, Aluminium		
DDA1509	Vaste buis, Titanium	niet met hoog gemonteerde voetsteun	295,49
DDA1513	Met afdekplaat op de voetbuis	Enkel met vaste buis	67,69
DDA1570	Carbon, hoekverstelbaar		259,90
DDA1515	Zijdelings opklapbare voetplaat, hoekinstelbaar	Niet mogelijk met voetplaat hoog gemonteerd; adductie voorframe en titanium frame; ZB 480 mm	455,11
KLEDINGBESCHERMERS			
KLEDINGBESCHERMERS / SPATBORDEN			
◆ DDA1401	Carbon kledingbeschermers		
DDA1408	Carbon spatborden	Niet met armsteunen	299,95
ARMSTEUNEN			
Niet mogelijk met spatborden!			
DDA1416	Hoogteverstelbaar, kort	Niet met spatborden en met SHh<420mm	
DDA1421	Hoogteverstelbaar, lang	Niet met spatborden en met SHh<420mm	
ARMLEGGERS			
DDA1411	Buisvormige armligger, hoogteverstelbaar, afneembaar, wegklapbaar, met armpad	Niet met wegklapbare duwhandvatten in combinatie met RH < 315mm of hoogte instelbare handvatten opbouw; niet met Alber e-motion/twion	287,93
FRAME			
STANDAARD FRAMEKLEUREN		Niet voor carbon en titanium frame!	
DDA0300	Glossy black	DDA0358	Smokey Grey
DDA0354	Night shimmer	DDA0356	Ivory White
DDA0302	Royal blue	◆ DDA0314	Black matt
DDA0303	Royal red	DDA0359	Flashy Yellow
DDA0350	Purple fire	DDA0315	Silver grey
DDA0365	Mercury blue	DDA0367	Atomic violet
DDA0366	Dynamite orange	DDA0368	Nitro pink
		DDA0370	Matt red
		DDA0371	Caramel bronze
			20,00
			20,00
FRAME KLEUR, POLISHED			
DDA0310	Mirror natural	Niet voor carbon en titanium frame!	200,00
COLOUR-POWER-SET		4" of 5" Starec wielen niet inbegrepen! Lichte kleurnuances zijn mogelijk!	
DDA0330	Colour-Power-Set techno-anthracite		250,00



0617



0606



1509

1401



1408



1416/21



0338

	CODE	Omschrijving	Publieke prijs in €, 6% BTW inbegrepen
	DDA0334	Colour-Power-Set b-blue	250,00
	DDA0329	Colour-Power-Set comet red	250,00
	DDA0336	Colour-Power-Set arctic blue	250,00
	DDA0337	Colour-Power-Set copper glaze	250,00
	DDA0338	Colour-Power-Set chrome	Starec achterwiel: hoepel enkel beschikbaar in zwart als CPS is gekozen 250,00
	DDA0339	Colour-Power-Set champagne	250,00
	DDA0340	Colour-Power-Set olive	250,00
VOORWIELEN			
VOORWIELEN			
	DDA0800	3" Supersport	
	DDA0801	4" Everyday wiel met zwarte rubber (nieuw model)	Met zwart rubber!
	DDA0860	4" Comfort wiel met zwarte rubber (nieuw model)	Met zwart rubber!
	DDA0803	4" Starec techno-anthracite	147,04
	DDA0825	4" Starec champagne	147,04
	DDA0826	4" Starec olive	147,04
	DDA0808	4" Starec comet red	147,04
	DDA0830	4" Starec copper glaze	147,04
	DDA0831	4" Starec arctic blue	147,04
	DDA0807	4" Starec b-blue	147,04
	DDA0809	4" Starec black	147,04
	DDA0861	4" Starec chrome	147,04
	DDA0796	4" frogleg wielen met zwarte alu velg	250,00
	DDA0797	4" frogleg wielen met zilveren alu velg	250,00
	DDA0810	5" Everyday wiel met zwarte rubber (nieuw model)	Niet met SHv<480mm en 90° frame
◆	DDA0863	5" Comfortwiel met zwart rubber (nieuw model)	Niet met SHv<480mm en 90° frame
	DDA0813	5" Starec techno anthracite	Niet met SHv<480mm en 90° frame 147,04
	DDA0827	5" Starec champagne	Niet met SHv<480mm en 90° frame 147,04
	DDA0828	5" Starec olive	Niet met SHv<480mm en 90° frame 147,04
	DDA0818	5" Starec comet red	Niet met SHv<480mm en 90° frame 147,04
	DDA0832	5" Starec arctic blue	Niet met SHv<480mm en 90° frame 147,04
	DDA0833	5" Starec copper glaze	Niet met SHv<480mm en 90° frame 147,04
	DDA0817	5" Starec b-blue	Niet met SHv<480mm en 90° frame 147,04
	DDA0819	5" Starec black	Niet met SHv<480mm en 90° frame 147,04
	DDA0862	5" Starec chrome	Niet met SHv<480mm en 90° frame 147,04
	DDA0798	5" frogleg wielen met zwarte alu velg	250,00
	DDA0799	5" frogleg wielen met zilveren alu velg	250,00
ACHTERWIELEN			
OAD		Niet met vario-as, carbon as, spaakbeschermers, tetraclip en 3°/6° camber	
	DDA1118	Rechts (light wiel 7bar en alu hoepel)	848,28
	DDA1119	Links (light wiel 7bar en alu hoepel)	848,28
ACHTERWIELBEVESTIGING			
◆	DDA0250	Standaard wielpositie	
	DDA0248	Korte achterwielverlenging	Enkel positie 1, 2 en 3/ Niet met carbon of titanium frame of asbuis/ Niet met SHh < 410 mm 245,74
	DDA0251	Achterwielverlenging	Niet met carbon en titanium frame! Niet met SHh < 410 mm! 245,74
TYPE 1e AS			
	DDA0276	Vario-as met instelbare camber 1 / 3/ 7/ 10°	Met 10° camberinstelling enkel actieve remmen/niet met OAD of Alber Emotion/Twion 381,03
◆	DDA0277	Standaard as	
	DDA0278	Carbon as	Niet met achterwielverlenging en met Emotion/Twion/ Niet met OAD 158,75
POSITIE 1e AS		Enkel met achterwielverlenging. Met een 2e as staat de 1e as steeds in positie 1!	
	DDA0263	1e positie van vooraan	



0251

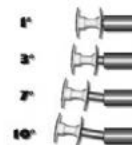

0276



0278

	CODE	Omschrijving	Publieke prijs in €, 6% BTW inbegrepen	
	DDA0264	2e positie van vooraan		
	DDA0265	3e positie van vooraan		
	DDA0266	4e positie van vooraan		
	DDA0267	5e positie van vooraan		
CAMBER 1e AS				
	DDA0270	0° camber		
◆	DDA0271	3° camber		
	DDA0272	6° camber	Niet met Alber Emotion/Twion	
TYPE 2e AS			Enkel met achterwielverlenging. Met een 2e as staat de 2e as steeds in positie 5!	
	DDA0252	Standaard as	Niet met OAD	83,70
	DDA0280	Vario-as met instelbare camber 1/ 3/ 7/ 10°	Niet met OAD	381,03
CAMBER 2e AS			Maximaal 3° verschil met camber 1e as. Indien slechts 1 vario-as, 2e as 0° of 3°!	
	DDA0270	0° camber		
	DDA0271	3° camber		
	DDA0272	6° camber	Niet met Alber Emotion/Twion	
QUAD RELEASE AS				
	DDA0909	Tetra Clip	Niet met naafrem of Spinergy LXX wielen	111,73
ACHTERWIEL MAAT				
◆	DDA0902	24"		
	DDA0925	25"	Niet met Starec wielen / Niet met spaakbeschermers	
	DDA0903	26"	Niet met actieve remmen!	435,46
ACHTERWIEL TYPE				
◆	DDA0915	24", 26" küschall Starec wielen; gekruiste spaken	Velgen en naaf in CPS indien CPS geselecteerd!	
	DDA0908	24" High Performance wielen	Naaf in CPS indien CPS geselecteerd/niet met volle banden	396,87
	DDA0918	25" High performance wielen	Naaf in CPS indien CPS geselecteerd/niet met volle banden	396,87
	DDA0913	24" Mountain Bike wielen (banden incl.)	Enkel met alu hoepels of Supergripp hoepels	513,48
	DDA0906	24" Spinergy LXX	Spaken, naaf en velgen zwart/ niet met volle banden of tetra clip	675,58
	DDA0912	25" Spinergy LXX	Spaken, naaf en velgen zwart/ niet met volle banden of tetra clip	675,58
	DDA0927	Wielen met geïntegreerde naafremmen	24 zilveren spaken; naaf en velgen zwart / niet met tetraclip; vario-as en volle banden	857,11
ALBER ADD ON KIT			Enkel met korte achterwielverlenging en in 1 positie; niet met buisvormige armleggers	
	DDA0916	Emotion adapter met 2 Alber antitippers	Enkel met 24" ; niet met 6° camber	824,00
	DDA0926	Twion adapter met 2 Alber antitippers	Enkel met 24" ; niet met 6° camber	824,00
ACHTERBANDEN			Niet voor mountainbike wielen en OAD	
◆	DDA1014	24", 25", 26" Schwalbe Rightrun zwart/grijs		
	DDA1002	24" Profiel band 7 bar		
	DDA1004	24" Volle band, profiel, grijs	Niet met High Performance; LXX wielen en wielen met geïntegreerde naafremmen	57,65
	DDA1006	24" Volle band, zwart (KIKType)	Niet met High Performance; LXX wielen en wielen met geïntegreerde naafremmen	57,65
	DDA1007	24" Volle band light, grijs	Niet met High Performance; LXX wielen en wielen met geïntegreerde naafremmen	57,65
	DDA1013	24" Schwalbe Rightrun blauw	K-guard puncture resistant	32,69
	DDA1011	24", 25" Schwalbe ONE	V-guard puncture resistant	98,83
	DDA1010	24", 25", 26" Schwalbe "Marathon Plus"	Smartguard puncture protected	84,62
ANTI-LEK			Niet mogelijk met "Marathon Plus" banden!	
	DDA1020	Anti-lek binnenband bescherming		97,88
HOEPELS				
	DDA1102	24", 26" Supergripp, afstand 30mm of 40mm		185,18
	DDA1104	24", 26" Staal polished, afstand 30mm	Niet met mountainbike wielen	105,81
	DDA1106	24" Titanium, afstand 30mm	Niet met mountainbike wielen	311,69
	DDA1107	24" Titanium, afstand 40mm	Niet met mountainbike wielen	311,69
◆	DDA1113	24", 25" 26" Alu Light, afstand 30mm, grijs		



1120

CODE	Omschrijving	Publieke prijs in €, 6% BTW inbegrepen	
DDA1114	24", 25", 26" Alu Light, afstand 40mm, grijs		
DDA1117	24", 25", 26" Alu Light, afstand 40mm, zwart	130,31	
DDA1122	24" Carbolife Curve, afstand 30mm	320,00	
DDA1121	24" Carbolife Gekko, afstand 30mm	389,95	
DDA1120	24", 25" The Surge LT 30 mm, afstand 30mm	295,60	Niet met mountainbike wielen
SPAAKBESCHERMERS			
DDA1200	24", 26" transparant	143,74	
DDA1202	24" küsch zwart	143,74	Niet voor Spinergy LXX en Mountainbike
DDA1208	24" Transparant met küschall in witte letters	143,74	
VEILIGHEID			
REMMEN			
◆ DDA1300	Standaard, gebogen hendel		
DDA1302	Performance remmen	74,49	Niet met vario-as
DDA1303	Actieve remmen (schaarremmen)	22,38	niet met 26" achterwielen
DDA1399	Zonder remmen, wanneer men kiest voor de wielen met naafremmen		
VEILIGHEIDSOPTIES			
REMVERLENGERS			
			Enkel voor standaard remmen, gebogen hendel
DDA1310	Remverlenger voor standaard remmen met gebogen hendel	18,18	
ANTI-KIP			
DDA1702	Anti-kip met buis, rechts	163,68	
DDA1703	Anti-kip met buis, links	163,68	
DDA1704	Anti-kip aan beide zijden met buis	327,36	
DDA1705	Actieve anti-kip	280,26	Niet met achterwielverlenger, carbon as of 26" wielen
VEILIGHEIDSGORDEL			
DDA1730	Bekkingordel	36,35	
REFLECTOREN			
DDA1710	Gemonteerd	13,96	
DDA1711	Bijgevoegd, niet gemonteerd	13,96	
TRANSPORTKIT			
			Enkel met RH>400mm, alu frame en niet met MatrX ruggen
DDA1770	Transportkit, incl. gordel en labels	40,40	Fixatiesysteem niet inbegrepen!
STOKHOUDER			
			NC met e-motion adapter; Niet aan dezelfde zijde als anti-tip
DDA1706	rechts	85,00	
DDA1707	links	85,00	
DDA1719	beide zijden	150,00	
ACCESSOIRES			
DDA1739	Voorframe beschermers "küschall"	43,05	Niet met carbon of titanium frame
DDA1744	Baggedragers op voorframe	436,44	Bijgeleverd
DDA1745	Drinkbushouder met drinkbus	54,53	Bijgeleverd
DDA1700	Transitwielen 3"	465,57	niet mogelijk met antitippers rechts en links/Alber Emotion/Twion
DDA1715	Pomp	10,00	Los geleverd bij zitbreedte 340mm!
DDA1712	Uurwerk, rechts	104,26	Gemonteerd in balhoofd
DDA1713	Uurwerk, links	104,26	Gemonteerd in balhoofd
DDA1717	Tool kit	5,00	
DDA1728	Tas voor wielen	63,17	
DDA1734	24" Mountain bike wielen met tas	561,49	

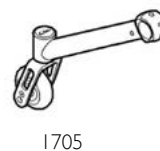
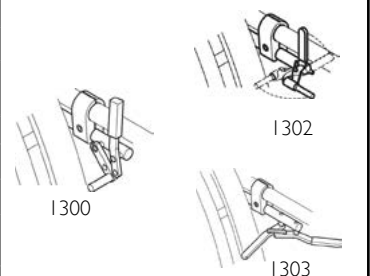

CODE	Omschrijving	Publieke prijs in €, 6% BTW inbegrepen
------	--------------	--

DATA VOOR MYKÜSCHALL AANVRAGEN

	CUSTOMIZED MEASUREMENTS	
	SB	
	ST	
	RH	
	SHv	
	SHh	
	UL	
	RW	
	GL / GB	
	USER WEIGHT	
USER SIZE		

MYküschall

Omschrijving van de aanvraag

CODE		Omschrijving						Publieke prijs in €, 6% BTW inbegrepen			
Frame		24" rear wheels			25" rear wheels			26" rear wheels			
		SHv	UL(footrest)		SHv	UL(footrest)		SHv	UL(footrest)		
			Std. foottube	flip-up		Std. foottube	flip-up		Std. foottube	flip-up	
Aluminium	75° Short	45	33.42	29.42	46	33-43	29-43	47	33-44	29-44	
		46	34.43	30.43	47	34-44	30-44	48	34-45	30-45	
		47	35.44	31.44	48	35-45	31-45	49	35-46	31-46	
	75° Standard	48	37.45	33.45	49	37-46	33-46	50	37-47	33-47	
		49	38.46	34.46	50	38-47	34-47	51	38-48	34-48	
		50	39.47	35.47	51	39-48	35-48	52	39-49	35-49	
	75° +5	50	39.47	35.47	51	39-48	35-48	52	39-49	35-49	
		51	40.48	36.48	52	40-49	36-49	53	40-50	36-50	
		52	41.49	37.49	53	41-50	37-50	54	41-51	37-51	
	90° Short	45	33.41	29.41	46	33-42	29-42	47	33-43	29-43	
		46	34.42	30.42	47	34-43	30-43	48	34-44	30-44	
		47	35.43	31.43	48	35-44	31-44	49	35-45	31-45	
	90° Standard	48	37.44	33.44	49	37-45	33-45	50	37-46	33-46	
		49	38.45	34.45	50	38-46	34-46	51	38-47	34-47	
		50	39.46	35.46	51	39-47	35-47	52	39-48	35-48	
	90° +5	50	40.46	36.46	51	40-47	36-47	52	40-48	36-48	
		51	41.47	37.47	52	41-48	37-48	53	41-49	37-49	
		52	42.48	38.48	53	42-49	38-49	54	42-50	38-50	
	75° Adduction	48	37.45	NC	49	37-46	NC	50	37-47	NC	
		49	38.46	NC	50	38-47	NC	51	38-48	NC	
		50	39.47	NC	51	39-48	NC	52	39-49	NC	
	90° Adduction	48	37.44	NC	49	37-45	NC	50	37-46	NC	
		49	38.45	NC	50	38-46	NC	51	38-47	NC	
		50	39.46	NC	51	39-47	NC	52	39-48	NC	
	Titan	75° Titan	48	37.45	NC	49	37-46	NC	50	37-47	NC
			49	38.46	NC	50	38-47	NC	51	38-48	NC
			50	39.47	NC	51	39-48	NC	52	39-49	NC
90° Titan	48	37.44	NC	49	37-45	NC	50	37-46	NC		
	49	38.45	NC	50	38-46	NC	51	38-47	NC		
	50	39.46	NC	51	39-47	NC	52	39-48	NC		
Carbon	Carbon	49	38.46	34.46	50	38-47	34-47	51	38-48	34-48	
		50	39.47	35.47	51	39-48	35-48	52	39-49	35-49	



UL(footrest) : This UL range is for a footrest mounted in the frame. Under this range, the footrest is high mounted



Yes, you can.®

Invacare nv
Autobaan 22 - 8210 Loppem - België - www.invacare.be

Invacare® Comet® Pro, Comet® Ultra, Comet® Alpine+

CE

Maximum gebruikersgewicht:
Comet Pro en Alpine: 160 kg, Comet Ultra: 220 kg
Actieradius Comet Pro en Ultra: 55km, Actieradius Alpine+: 49km

Datum :

Referentie:

Dealer:

 Gelieve uw keuze aan te geven door een kruisje in het vierkantje

◆ Standaard optie

○ Optie zonder meerprijs

CODE	Omschrijving	Publieke prijs in €, 6% BTW inbegrepen	
◆ AGE0094	Comet Pro Basismodel	NC 1283, 2404, 2405	3271,93
AGE0095	Comet Alpine Basismodel	NC 1274, 1278, 2404, 2405	4635,80
AGE0096	Comet Ultra Basismodel	NC 1274, 1278	4635,80
	Met volgende standaard kenmerken: - Draaibare ziteenheid met breedteverstelbare armlenningen - Lichtsysteem met indicatoren en remlicht - Ergonomisch stuur met verhoogde hoekaanpassing van de arm - 13" wielen met zwarte banden pneumatisch - digitale display en eenvoudige programmatie - 8 Amp lader en mandje voor, zwart		
OPTIES VAN DE UNIT			
TYPE			
◆ AGE0034	4-Wielen		
MOTOR OPTIES			
MOTORTYPE			
AGE1283	Motor 10 km/h	NC 0094	
◆ AGE1278	Motor 15 km/h	NC 0095, 0096	
WIELEN			
◆ AGE2461	13" luchtbanden balloon, zwart		
AGE2462	13" puncture proof banden, zwart		300,00
AGE2463	13" low profile banden, zwart	NC 0096	300,00
BATTERIJEN			
◆ AGE1249	75 Ah AGM batterijen		
AGE1364	73,5 Ah Gel batterijen		150,00
AGE1392	Zonder batterijen		
LADER			
◆ AGE1343	8A lader		
AGE1313	Opticharger 10A		100,00
AGE1481	Zonder lader	NC 1390	
ZIT OPTIES			
AGE2401	Comfort zitunit 20"	NC 0096	80,00
◆ AGE2402	Deluxe zitunit 20"	NC 0096	
AGE2403	Premium zitunit 20"	NC 0096	100,00
AGE2404	Ultra zitunit 26"	NC 0094, 0095	
KLEUR OPTIES			
AGE0211	Jasper Red - Classic line		
◆ AGE2471	Sapphire Blue - Classic line		
AGE0257	Jade Green - Classic line		
AGE0229	Marble White - Classic line		
AGE0255	Diamond Silver - Classic line		
AGE2472	Luxor Beige - Premium line		50,00
AGE2473	Crystal Copper - Premium line		50,00
AGE2474	Carmine Red - Premium line		50,00
AGE0236	Electric Blue - Premium line		50,00
AGE2475	Ionic Crome - Premium line		50,00
AGE2476	Polygon - Shades of Red		50,00
AGE2477	Polygon - Shades of Blue		50,00
AGE2478	Hexagon - Shades of White		50,00
ACCESSOIRES GEMONTEERD			
◆ AGE2300	bijgeleverd in de doos		



	CODE	Omschrijving		Publieke prijs in €, 6% BTW inbegrepen
	AGE2301	gemonteerd op de scooter		150,00
VEILIGHEIDSOPTIES				
ACHTERUITKIJKSPIEGEL				
	AGE1415	Rechts		44,03
	AGE1339	Links		44,03
	AGE2415	Deluxe spiegel (per paar)		100,00
VEILIGHEIDSGORDEL				
	AGE1329	Veiligheidsgordel		55,00
VEILIGHEIDSHESJE				
	AGE1492	Veiligheidshesje		35,00
SLEUTEL slot				
	AGE2451	Cylinder met 2 sleutels		35,00
BUMPER				
	AGE1497	Stalen bumper voor		80,00
	AGE1498	Stalen bumper achter		80,00
ZITLIFT				
	AGE1044	Elektrische zitlift (12cm)		750,00
VERINGSOPTIES				
	AGE1081	Vering zithoogte 508,5 mm (tot 100kg)		55,00
	AGE1082	Vering zithoogte 533,5 mm (tot 100kg)		55,00
	AGE1083	Vering zithoogte 558,5 mm (tot 100kg)		55,00
	AGE1084	Vering zithoogte 508,5 mm (tot 160kg)		55,00
	AGE1085	Vering zithoogte 533,5 mm (tot 160kg)		55,00
	AGE1086	Vering zithoogte 558,5 mm (tot 160kg)		55,00
ACCESSOIRES				
MOBIELE TELEFOON				
	AGE2413	USB lader		75,00
	AGE2414	Houder voor mobiele telefoon		75,00
WINDSCHERM				
	AGE1474	Windscherm (incl. 2 fixatiekits)		80,00
BEKERHOUDER				
	AGE1456	Bekerhouder		85,00
LOOP ONDERSTEUNING				
◆	AGE1312	Stokhouder Rechts	NC 1310	
	AGE1363	Stokhouder Links	NC 1310	
	AGE1310	Looprekhouder	NC 1308, 1312, 1363, 1378, 1395, 1454, 1472, 1473, 2452	80,00
	AGE1473	Rollatorhouder	NC 1308, 1310, 1312, 1363, 1395, 1454, 1472, 2452	350,00
VOET ONDERSTEUNING				
	AGE2442	Voetenbox, hoogte instelbaar	NC2441	250,00
OPBERGMOGELIJKHEDEN				
	AGE2453	Mandje XL	NC 1451	95,00
	AGE1451	Afsluitbaar Vooraan	NC 2453	210,00
	AGE1472	Afsluitbaar Achteraan (incl. Stokhouder)	NC 1308, 1310, 1395, 1454, 1473, 2452	210,00
	AGE2452	Afsluitbaar Achteraan, MC style	NC 1308, 1310, 1454, 1472, 1473, 1378, 1395	210,00
	AGE1395	Open mandje achteraan	NC 1308, 1310, 1378, 1454, 1472, 1473, 2452	95,00
	AGE1308	Rugzak achter zit	NC 1310, 1378, 1395, 1472, 1473, 2452	75,00
	AGE1454	Zuurstoffleshouder	NC 1310, 1378, 1395, 1472, 1473, 2452	209,52
BESCHERMING				
	AGE1397	Afdekzeil voor de volledige scooter		120,00
	AGE1458	Afdekzeil voor de zit		50,00
SERVICE				
	AGE1379	Urenteller		116,40
	AGE1390	Externe laadkit	NC 1481 (enkel in combinatie met lader)	120,00



Yes, you can.®

Invacare nv
Autobaan 22 - 8210 Loppem - België - www.invacare.be

Invacare® Orion® Metro



Maximum gebruikersgewicht:
Orion Metro: 136 kg
Actieradius Orion Metro: 42km

Datum :

Referentie:

Dealer:

 Gelieve uw keuze aan te geven door een kruisje in het vierkantje

◆ Standaard optie

○ Optie zonder meerprijs

CODE	Omschrijving	Publieke prijs in €, 6% BTW inbegrepen	
◆ AFG2420	Orion Metro Basismodel	2072,22	
	Met volgende standaard kenmerken: - Draaibare ziteenheid met breedteverstelbare armleningen - Lichtsysteem met indicatoren en remlicht - Ergonomisch stuur met verhoogde hoekaanpassing van de arm - 11" wielen met zwarte banden pneumatisch - 8 Amp lader - mandje voor, zwart		
OPTIES VAN DE UNIT			
TYPE			
AFG0033	3-Wielen	NC 1282, 1283, 2442	
◆ AFG0034	4-Wielen	NC (1282+2402/2403)	
MOTOR OPTIES			
MOTORTYPE			
AFG1282	Motor 6 km/u	NC 0033	
◆ AFG1283	Motor 10 km/u		
AFG1276	Motor 12 km/u		
WIELEN			
◆ AFG2421	11" luchtbanden balloon, zwart		
AFG2422	11" puncture proof banden, zwart	300,00	
AFG2423	11" low profile banden, zwart	300,00	
BATTERIJEN			
◆ AFG1248	50 Ah AGM batterijen	NC 2402, 2403	
AFG1255	40 Ah Gel batterijen	NC (0034+1282)	150,00
AFG1392	Zonder batterijen	NC (0034+1282)	
LADER			
◆ AFG1343	8A lader		
AFG1481	Zonder lader	NC 1390	
ZIT OPTIES			
◆ AFG2401	Comfort zitunit 20"		
AFG2402	Deluxe zitunit 20"	NC (0034+1282), 1248	80,00
AFG2403	Premium zitunit 20"	NC (0034+1282), 1248	100,00
AFY1300	Modulite zitunit zitbreedte 38cm met Flex 3 en Laguna		Op aanvraag
KLEUR OPTIES			
AFG0211	Jasper Red - Classic line		
◆ AFG2471	Sapphire Blue - Classic line		
AFG0257	Jade Green - Classic line		
AFG0229	Marble White - Classic line		
AFG0255	Diamond Silver - Classic line		
AFG2472	Luxor Beige - Premium line		50,00
AFG2473	Crystal Copper - Premium line		50,00
AFG2474	Carmine Red - Premium line		50,00
AFG0236	Electric Blue - Premium line		50,00
AFG2475	Ionic Crome - Premium line		50,00
AFG2476	Polygon - Shades of Red		50,00
AFG2477	Polygon - Shades of Blue		50,00
AFG2478	Hexagon - Shades of White		50,00
ACCESSOIRES GEMONTEERD			
◆ AFG2300	bijgeleverd in de doos		



CODE	Omschrijving		Publieke prijs in €, 6% BTW inbegrepen
AFG2301	gemonteerd op de scooter		150,00
VEILIGHEIDSOPTIES			
ACHTERUITKIJKSPIEGEL			
AFG1415	Rechts		44,03
AFG1339	Links		44,03
AFG2415	Deluxe spiegel (per paar)		100,00
VEILIGHEIDSGORDEL			
AFG1329	Veiligheidsgordel		55,00
VEILIGHEIDSHESJE			
AFG1492	Veiligheidshesje		35,00
SLEUTEL SLOT			
AFG2451	Cylinder met 2 sleutels		35,00
BUMPER			
AFG1497	Stalen bumper voor		80,00
AFG1498	Stalen bumper achter		80,00
VERINGSOPTIES			
AFG1081	Vering zithoogte 508,5 mm (tot 100kg)		55,00
AFG1082	Vering zithoogte 533,5 mm (tot 100kg)		55,00
AFG1083	Vering zithoogte 558,5 mm (tot 100kg)		55,00
AFG1084	Vering zithoogte 508,5 mm (tot 160kg)		55,00
AFG1085	Vering zithoogte 533,5 mm (tot 160kg)		55,00
AFG1086	Vering zithoogte 558,5 mm (tot 160kg)		55,00
ACCESSOIRES			
MOBIELE TELEFOON			
AFG2413	USB lader		75,00
AFG2414	Houder voor mobiele telefoon		75,00
WINDSCHEM			
AFG1474	Windscherm (incl. 2 fixatiekits)		80,00
BEKERHOUDER			
AFG1456	Bekerhouder		85,00
LOOP ONDERSTEUNING			
AFG1312	Stokhouder Rechts	NC 1310	75,00
AFG1363	Stokhouder Links	NC 1310	75,00
AFG1310	Looprekhouder	NC 1308, 1312, 1363, 1378, 1395, 1454, 1472, 1473, 2452	80,00
AFG1473	Rollatorhouder	NC 1308, 1310, 1312, 1363, 1395, 1454, 1472, 2452	350,00
VOET ONDERSTEUNING			
AFG2442	Voetenbox, hoogte instelbaar	NC 2441, 0033	200,00
OPBERGMOGELIJKHEDEN			
AFG2453	Mandje XL	NC 1451	85,00
AFG1451	Afsluitbaar Vooraan	NC 2453	210,00
AFG1472	Afsluitbaar Achteraan (incl. Stokhouder)	NC 1308, 1310, 1395, 1454, 1473, 2452	210,00
AFG2452	Afsluitbaar Achteraan, MC style	NC 1308, 1310, 1454, 1472, 1473, 1378, 1395	210,00
AFG1395	Open mandje achteraan	NC 1308, 1310, 1378, 1454, 1472, 1473, 2452	95,00
AFG1308	Rugzak achter zit	NC 1310, 1378, 1395, 1472, 1473, 2452	75,00
AFG1454	Zuurstoffleshouder	NC 1310, 1378, 1395, 1472, 1473, 2452	209,52
BESCHERMING			
AFG1397	Afdekzeil voor de volledige scooter		120,00
AFG1458	Afdekzeil voor de zit		50,00
SERVICE			
AFG1379	Urenteller		116,40
AFG1390	Externe laadkit	(enkel in combinatie met lader)	120,00



Yes, you can.®

Invacare nv
Autobaan 22 - 8210 Loppem - België - www.invacare.be

Invacare® Orion® Pro



Maximum gebruikersgewicht:
Orion Pro 4W: 160 kg
Orion Pro 3W: 150 kg
Actieradius: 52km

Datum :

Referentie:

Dealer:

 Gelieve uw keuze aan te geven door een kruisje in het vierkantje

◆ Standaard optie

○ Optie zonder meerprijs

CODE	Omschrijving	Publieke prijs in €, 6% BTW inbegrepen
◆ AFH2430	Orion Pro Basismodel	3271,93
	Met volgende standaard kenmerken: - Draaibare ziteenheid met breedteverstelbare armlenningen - Lichtsysteem met indicatoren en remlicht - Ergonomisch stuur met verhoogde hoekaanpassing van de arm - 12" wielen met zwarte banden pneumatisch - digitale display en eenvoudige programmatie - 8 Amp lader en mandje voor; zwart	
OPTIES VAN DE UNIT		
TYPE		
◆ AFH0034	4-Wielen	
AFH0033	3-Wielen	NC 1282, 1283, 1274, 1083, 1086, 2442
MOTOR OPTIES		
MOTORTYPE		
AFH1282	Motor 6 km/u	NC 0033, 2435
AFH1283	Motor 10 km/u	NC 0033, 2435
◆ AFH1278	Motor 15 km/u	
WIELEN		
◆ AFH2431	12" luchtbanden balloon, zwart	
AFH2432	12" puncture proof banden, zwart	300,00
AFH2433	12" low profile banden, zwart	300,00
BATTERIJEN		
◆ AFH1249	75 Ah AGM batterijen	
AFH1364	73,5 Ah Gel batterijen	150,00
AFH1392	Zonder batterijen	
LADER		
◆ AFH1343	8A lader	
AFH1313	Opticharger 10A	100,00
AFH1481	Zonder lader	NC 1390
ZIT OPTIES		
◆ AFH2401	Comfort zitunit 20"	
AFH2402	Deluxe zitunit 20"	80,00
AFH2403	Premium zitunit 20"	100,00
AFX1300	Modulite zitunit zitbreedte 38cm met Flex 3 en Laguna	op aanvraag
KLEUR OPTIES		
AFH0211	Jasper Red - Classic line	
◆ AFH2471	Sapphire Blue - Classic line	
AFH0257	Jade Green - Classic line	
AFH0229	Marble White - Classic line	
AFH0255	Diamond Silver - Classic line	
AFH2472	Luxor Beige - Premium line	50,00
AFH2473	Crystal Copper - Premium line	50,00
AFH2474	Carmin Red - Premium line	50,00
AFH0236	Electric Blue - Premium line	50,00
AFH2475	Ionic Chrome - Premium line	50,00
AFH2476	Polygon - Shades of Red	50,00
AFH2477	Polygon - Shades of Blue	50,00
AFH2478	Hexagon - Shades of White	50,00



	CODE	Omschrijving		Publieke prijs in €, 6% BTW inbegrepen
ACCESSOIRES GEMONTEERD				
◆	AFH2300	bijgeleverd in de doos		
	AFH2301	gemonteerd op de scooter		150,00
VEILIGHEIDSOPTIES				
ACHTERUITKIJKSPIEGEL				
	AFH1415	Rechts		44,03
	AFH1339	Links		44,03
	AFH2415	Deluxe spiegel (per paar)		100,00
VEILIGHEIDSGORDEL				
	AFH1329	Veiligheidsgordel		55,00
VEILIGHEIDSHESJE				
	AFH1492	Veiligheidshesje		35,00
SLEUTEL slot				
	AFH2451	Cylinder met 2 sleutels		35,00
BUMPER				
	AFH1497	Stalen bumper voor		80,00
	AFH1498	Stalen bumper achter		80,00
VERINGSOPTIES				
	AFH1081	Vering zithoogte 508,5 mm (tot 100kg)		55,00
	AFH1082	Vering zithoogte 533,5 mm (tot 100kg)		55,00
	AFH1083	Vering zithoogte 558,5 mm (tot 100kg)	NC 0033	55,00
	AFH1084	Vering zithoogte 508,5 mm (tot 160kg)		55,00
	AFH1085	Vering zithoogte 533,5 mm (tot 160kg)		55,00
	AFH1086	Vering zithoogte 558,5 mm (tot 160kg)	NC 0033	55,00
ACCESSOIRES				
MOBIELE TELEFOON				
	AFH2413	USB lader		75,00
	AFH2414	Houder voor mobiele telefoon		75,00
WINDSCHEM				
	AFH1474	Windscherm (incl. 2 fixatiekits)		80,00
BEKERHOUDER				
	AFH1456	Bekerhouder		85,00
LOOP ONDERSTEUNING				
◆	AFH1312	Stokhouder Rechts	NC 1310	
	AFH1363	Stokhouder Links	NC 1310	
	AFH1310	Looprekhouder	NC 1308, 1312, 1363, 1378, 1395, 1454, 1472, 1473, 2452	80,00
	AFH1473	Rollatorhouder	NC 1308, 1310, 1312, 1363, 1395, 1454, 1472, 2452	350,00
VOET ONDERSTEUNING				
	AFH2442	Voetenbox, hoogte instelbaar	NC 2441, 0033	200,00
OPBERGMOGEKLIJKHEDEN				
	AFH2453	Mandje XL	NC 1451	85,00
	AFH1451	Afsluitbaar Vooraan	NC 2453	210,00
	AFH1472	Afsluitbaar Achteraan (incl. Stokhouder)	NC 1308, 1310, 1395, 1454, 1473, 2452	210,00
	AFH2452	Afsluitbaar Achteraan, MC style	NC 1308, 1310, 1454, 1472, 1473, 1378, 1395	210,00
	AFH1395	Open mandje achteraan	NC 1308, 1310, 1378, 1454, 1472, 1473, 2452	95,00
	AFH1308	Rugzak achter zit	NC 1310, 1378, 1395, 1472, 1473, 2452	75,00
	AFH1454	Zuurstoffleshouder	NC 1310, 1378, 1395, 1472, 1473, 2452	209,52
BESCHERMING				
	AFH1397	Afdekzeil voor de volledige scooter		120,00
	AFH1458	Afdekzeil voor de zit		50,00
SERVICE				
	AFH1379	Urenteller		116,40
	AFH1390	Externe laadkit	(enkel in combinatie met lader)	120,00



Yes, you can.®

Invacare nv
Autobaan 22 - 8210 Loppem - België - www.invacare.be

Invacare® Colibri®

Maximaal gebruikersgewicht 136 kg
Lengte: 1170 mm
Breedte: 565 mm
Hoogte: 630 mm 12Ah / 680 mm 18Ah
Gewicht : ongeveer 66 kg

Datum :

Referentie:

Dealer:

 Gelieve uw keuze aan te geven door een kruisje in het vierkantje

◆ Standaard optie

○ Optie zonder meerprijs

CODE	Omschrijving	Publieke prijs in €, 6% BTW inbegrepen
◆ AFC0000	COLIBRI Basis Model, 4-wiel, inclusief volgende standaard opties:	830,10
AFC0093	COLIBRI Basic Model, 3-wiel, inclusief volgende standaard opties:	830,10
	- Delta stuur met aanpassingmogelijkheid in 3 stappen	
	- Draaibare ziteenheid met breedte verstelbare armleningen	
	- mandje voor; zwart	
OPTIES VAN DE UNIT		
GEKLEURDE DELEN		
◆ AFC0247	Sapphire Blue	
AFC0211	Jasper Red	
AFC0229	Marble White	
AFC0255	Diamond Silver	
AFC0257	Jade Green	
WIELEN		
◆ AFC0802	200 x 50 mm, volle band, zwart	NC 1489
AFC0816	210 x 65 mm, volle band, zwart	115,00
MOTOR OPTIES		
MOTORTYPE		
◆ AFC1284	Motor 8 km/u	
BATTERIJEN		
◆ AFC1488	Batterij 12 Ah AGM	NC 1485
AFC1489	Batterij 18 Ah AGM	NC 0802, 1481
		115,00
LADER		
◆ AFC1481	2A lader	NC 1489
AFC1485	5A lader	NC 1488
ACCESSOIRES		
VERING VAN DE ZIT		
AFC1078	Lage vering, zithoogte 425 mm	45,00
AFC1079	Medium vering, zithoogte 450 mm	45,00
AFC1080	Hoge vering, zithoogte 475 mm	45,00
PERSOONLIJKE SLEUTEL		
AFC1476	Cylinder met 2 persoonlijke sleutels	35,00
STOKHOUDER		
AFC1314	Stokhouder	NC 1395
		75,00
ZUURSTOFFLESHOUDER		
AFC1454	Zuurstoffleshouder	NC 1395
		209,52
VEILIGHEIDSHESJE		
AFC1492	Veiligheidshesje	35,00
MAND		
AFC1395	Mand achter	NC 1314, 1454
		105,00
AFDEKZEIL		
AFC1397	Afdekzeil	120,00
SET KLEUREN		
SPI577169	Jasper Red	35,00
SPI577171	Sapphire Blue	35,00
SPI577170	Jade Green	35,00
SPI577168	Marble White	35,00





Yes, you can.®

Invacare nv
Autobaan 22 - 8210 Loppem - België - www.invacare.be

Invacare® Leo®

CE

Maximum gebruikersgewicht: 136 kg
Lengte: 1220 mm
Breedte: 590 mm
Gewicht: 78 kg 3-W / 83 kg 4-W
Prijzen in Euro 6% BTW incl.

Datum :

Referentie:

Dealer:

 Gelieve uw keuze aan te geven door een kruisje in het vierkantje

◆ Standaard optie

○ Optie zonder meerprijs

CODE	Omschrijving	Publieke prijs in €, 6% BTW inbegrepen
AFB0000	LEO Basismodel	2072,22
	Met volgende standaard kenmerken:	
	- Draaibare ziteenheid met breedteverstelbare armleuningen	
	- Lichtsysteem met indicatoren en remlicht	
	- Delta stuur met aanpassingmogelijkheid in 3 stappen	
	- 10" wielen met zwarte banden pneumatisch	
	- 5 Amp lader	
	- mandje voor, zwart	
OPTIES VAN DE UNIT		
TYPE		
AFB0033	3-Wielen	NC 0213
◆ AFB0034	4-Wielen	
KLEUREN		
AFB0226	Zilver	
◆ AFB0251	Onyx Blauw	
AFB0213	Ruby Rood	NC 0033
MOTOR OPTIES		
MOTORTYPE		
◆ AFB1284	Motor 8 km/h	
BATTERIJEN		
◆ AFB1487	36 Ah AGM	
ACCESSOIRES GEMONTEERD		
◆ AFB2300	bijgeleverd in de doos	
AFB2301	gemonteerd op de scooter	150,00
VEILIGHEIDSOPTIES		
VEILIGHEIDSGORDEL		
AFB1329	Veiligheidsgordel	55,00
ACHTERUITKIJKSPIEGEL		
AFB1339	Links	44,03
AFB1415	Rechts	44,03
VEILIGHEIDSHESJE		
AFB1492	Veiligheidshesje	35,00
ACCESSOIRES		
VOLLE BANDEN		
AFB0827	10" volle banden, grijs	200,00
VERING VAN DE ZIT		
AFB1078	Lage vering, zithoogte 510 mm	45,00
AFB1079	Medium vering, zithoogte 535 mm	45,00
AFB1080	Hoge vering, zithoogte 560 mm	45,00
PERSOONLIJKE SLEUTEL		
AFB1476	Cylinder met 2 persoonlijke sleutels	35,00



	CODE	Omschrijving		Publieke prijs in €, 6% BTW inbegrepen
LOOPREKHOUDER				
	AFB1473	Looprekhouder	NC 1312, 1314, 1310, 1395, 1454, 1472, 1475	80,00
STOKHOUDER				
	AFB1314	Rechts	NC 1310, 1473,	75,00
	AFB1312	Links	NC 1310, 1473	75,00
MAND				
	AFB1451	Afsluitbaar Vooraan		210,00
	AFB1472	Afsluitbaar Achteraan (incl. Stokhouder)	NC 1310, 1454, 1473	210,00
	AFB1395	Open mandje achteraan	NC 1310, 1454, 1473, 1475	105,00
	AFB1308	Rugzak achter zit	NC 1310, 1473, 1472	75,00
ROLLATORHOUDER				
	AFB1310	Rollatorhouder	NC 1308, 1395, 1472, 1312, 1314, 1473, 1475	350,00
ZUURSTOFFLESHOUDER				
	AFB1454	Zuurstoffleshouder	NC 1395, 1472, 1473	209,52
BEKERHOUDER				
	AFB1456	Bekerhouder		85,00
WINDSCHEM				
	AFB1474	Windscherm (incl. 2 fixatiekits)		80,00
BESCHERMING				
	AFB1397	Afdekzeil		120,00



Yes, you can.®

Invacare nv
Autobaan 22 - 8210 Loppem - België - www.invacare.be

alber® Twion M24 CE



Elektronische hoepelondersteuning
 Max. gebruikersgewicht: 120kg
 Garantie: 2 jaar; Accu's: 1 jaar
 Prijzen in Euro 6% BTW incl.
 Prijzen excl € 0,33 recuperat. excl BTW

Datum : _____

Referentie: _____

Dealer: _____

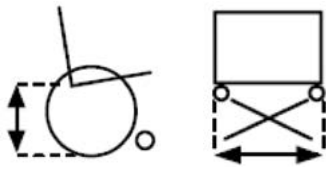
Gelieve uw keuze aan te geven door een kruisje in het vierkantje Standaard optie Optie zonder meerprijs

CODE	Omschrijving	Publieke prijs in €, 6% BTW inbegrepen	
BASISMODEL			Altijd het merk & type rolstoel opgeven bij uw bestelling Ik heb gekozen voor montage van de bevestiging en anti-tips door kúschall op de bestelbon van mijn nieuwe kúschall rolstoel Ja Nee Indien nee, gelieve alle gegevens van uw rolstoel op te geven: Merk rolstoel _____ Model rolstoel _____ ZB rolstoel _____ ZH voor _____ ZH achter _____ Achterwiel maat _____ Camber _____ Antitip reeds op de stoel: _____ Ja Nee
1565810	Twion M24	5200,00	
	bestaande uit:		
	- twee 24" aandrijfwielen met motoren; 6 km/uur		
	- Quick release assen en puncture proof Marathon Plus Evolution		
	- set van 2 stuks Lithium Ion accu's		
	- witte wioldop		
	- acculader standaard 12V - 3,4 Ah		
◆ 1467178	Adapter voor de rolstoel	0,00	
	Totaalprijs	5200,00	
WIELDOP			
◆ 1565889	Wit	standaard	
1565888	Zwart	45,00	
HOEPELS			
◆ 1565890	Aluminium, mat zwart	standaard	
1565891	geborsteld, roestvrij staal	100,00	
BANDEN			
◆ 1565894	Schwalbe Marathon Plus Evolution, 24"	standaard	
1565893	Schwalbe Airborne (-100g per wiel)	60,00	
1565892	Schwalbe Ultremo ZX (-300g per wiel)	60,00	
VEILIGHEID: om de veiligheid te garanderen, dient u een mogelijkheid aan te duiden			
1489214	Alber anti-tip systeem	400,00	
	De dealer monteert een dubbele antitip		
	De rolstoel heeft al een dubbele antitip		
OVERIGE			
1565005	Ombouwset QR assen voor gebruik van de normale wielen op de Twion asbevestiging	150,00	
special	Bevestigingsset (bracket) voor individueel op maat gemaakte rolstoelen	395,00	
MONTAGE			
	Montage bij INVACARE België	150,00	
	Montage door de dealer (Opgelet: de dealer is verantwoordelijk voor de correcte installatie)		
Mobility Plus Pakket			
1565789	Mobility Plus Pakket	350,00	
	Functies: - snelheid tot 10km/uur - hulp bij instellingen en foutmeldingen - keuze uit sport en eco mode - visualisatie van de rijparameters incl. accustatus, snelheid, ed. - BlueDrive afstandsbediening - Opnemen van ritten en parcours Inclusief: exclusief design van buitenring, instructieboekje en licentiecode om pakket te activeren		  



Yes, you can.®

Invacare nv
Autobaan 22 - 8210 Loppem - België - www.invacare.be

alber® E-Motion M25



Elektronische hoepelondersteuning
Max. belastingsgewicht: 150 kg
Garantie: Algemeen: 2 jaar; Accu's: 1 jaar
Prijzen in Euro 6% BTW incl.
Prijzen excl € 0,33 recuper excl BTW

Datum :

Referentie:

Dealer:

Gelieve uw keuze aan te geven door een kruisje in het vierkantje

◆ Standaard optie

○ Optie zonder meerprijs

CODE	Omschrijving	Publieke prijs in €, 6% BTW inbegrepen
BASISMODEL A		
◆ 1592680	Alber e-motion M25 24" Right Run wielen	5600,00
	bestaande uit:	
	- twee aandrijfwielen met motoren	
	- Quick release assen	
	- Schwalbe Right Run banden	
	- RVS hoepels	
	- maximale snelheid 6 km/u	
	- Acculader	
	- Set van 2 stuks Lithium Ion accu's	
◆ 1467178	Alber bevestigingsset (bracket)	400,00
	Totaalprijs	6000,00
BASISMODEL B		
◆ 1592559	Alber e-motion M25 24" Right Run wielen incl ECS bediening (op afstand aan/uit, 2 rijstanden, leermodus, terugrolvertraging)	6200,00
	bestaande uit:	
	- twee aandrijfwielen met motoren	
	- Quick release assen	
	- Schwalbe Right Run banden	
	- RVS hoepels	
	- maximale snelheid 6 km/u	
	- Acculader	
	- Set van 2 stuks Lithium Ion accu's	
	- ECS bediening die programmatie mogelijk maakt	
◆ 1467178	Alber bevestigingsset (bracket)	400,00
	Totaalprijs	6600,00
!	Om de e-motion wielen te bevestigen aan de rolstoel, is een bevestigingsbracket nodig. Deze is afhankelijk van de configuratie van de rolstoel. Daarom ALTIJD onderstaande invullen. Bedankt!	
	Merk rolstoel:	
	Model rolstoel:	
	Zitbreedte	
	Zithoogte voor (onderkant van zitting gemeten):	
	Maat achterwielen	
	Camberstand:	



CODE	Omschrijving	Publieke prijs in €, 6% BTW inbegrepen		
OVERIGE UITVOERINGEN (ook hiervoor: rolstoelinformatie vermelden zoals hierboven gevraagd)				
24" uitvoering e-motion M25 (zonder ECS)				
Banden\Hoepel	RVS (standaard)	RVS gecoat tetra (meerprijs: € 175,00)	Curve L (meerprijs € 400,00)	Quadro (meerprijs € 480,00)
Schwalbe Right Run (standaard)	Basismodel A	1592681: € 5775,00	1592693: € 6000,00	1592685: € 6064,00
Schwalbe Marathon Plus (meerprijs: € 48)	1592682: € 5648,00	1592683: € 5823,00	1592694: € 6048,00	1592687: € 6128,00
Massief I 3/8" (meerprijs: € 118,00)	1592686: € 5718,00	1592684: € 5893,00	1592697: € 6118,00	1592696: € 6198,00
1467178	Alber bevestigingsset (bracket) - steeds bij te bestellen + info ivm de configuratie van de rolstoel			400,00
22" uitvoering e-motion M25 (zonder ECS)				
Banden\Hoepel	RVS (standaard)	RVS gecoat tetra (meerprijs: € 175,00)		
Schwalbe Right Run (standaard)	1592698: € 5600,00	1592699: € 5775,00		
Schwalbe Marathon Plus (meerprijs: € 48)	1592700: € 5648,00	1592701: € 5823,00		
Massief I 3/8" (meerprijs: € 118,00)	1592702: € 5718,00	1592703: € 5893,00		
1467178	Alber bevestigingsset (bracket) - steeds bij te bestellen + info ivm configuratie van de rolstoel			400,00
26" uitvoering e-motion M25 (zonder ECS) - meerprijs € 150,00				
Banden\Hoepel	RVS (standaard)	Curve L (meerprijs € 400,00)		
Schwalbe Right Run	1592688: € 5750,00	1592704: € 6150,00		
Schwalbe Marathon Plus (meerprijs: € 48)	1592689: € 5798,00	1592705: € 6198,00		
1467178	Alber bevestigingsset (bracket) - steeds bij te bestellen + info ivm configuratie van de rolstoel			400,00
VEILIGHEID				
!	e-motion M25 moet altijd gecombineerd worden met een anti-tip. Verplicht keuze te maken uit de volgende mogelijkheden			
1489214	Anti-tip systeem met kantelarmen, steunwielen en montage delen (altijd rolstoeltype en zitbreedte opgeven)			400,00
	Rolstoel heeft al een dubbele anti-tip			
	Dealer monteert dubbele anti-tip			
HOPELOVERTREKKEN				
1592425	Hoepelovertrek 22" (paar)			150,00
1592421	Hoepelovertrek 24" (paar)			150,00
1592426	Hoepelovertrek 26" (paar)			150,00
SPAAKBESCHERMERS				
1592266	Spaakbeschermer 22", bedrukking „Comic“ (paar)			160,00
1592268	Spaakbeschermers 24", bedrukking „Sphere“ (paar)			160,00
1592553	Spaakbeschermers 24", onbedrukt (paar)			160,00
1592269	Spaakbeschermers 26", bedrukking „Sphere“ (paar)			160,00
ECS BEDIENING TOEBEHOREN				
1592743	Houder voor ECS bediening op rolstoel			240,00
1592486	ECS bediening, als losse bestelling			600,00
OVERIG TOEBEHOREN				
1565005	Ombouw set QR assen voor gebruik van de normale wielen op e-motion M25 asbevestiging (alleen nodig als originele wielen een as van 12 mm hebben)			150,00
1467780	Remverbreder set			40,00
1591500	Ergonomische steekas (paar)			125,00
1591362	Transport as			60,00
MONTAGE & AFLEVEREN				
	Montage door de dealer (Opgelet: dealer is verantwoordelijk voor de correcte installatie)			
	Montage bij Invacare (netto prijs)			150,00
Als er een houder voor de ECS bediening is besteld, waar moet deze worden gemonteerd?				
	Rechts			
	Links			



CODE	Omschrijving	Publieke prijs in €, 6% BTW inbegrepen
ACCESSOIRES		
	e-motion M25 Mobility App	GRATIS
	te downloaden voor Android smartphones in de Google Playstore (typ: Alber e-motion) en voor Iphones in de Apple App store	
	Funcities:	
	- handleiding	
	- veel gestelde vragen	
	- serviceinformatie	
	e-motion M25 Mobility Plus Pakket	329,99
	te downloaden voor Android smartphones in de Google Playstore (typ: Alber e-motion) en voor Iphones in de Apple App store. Prijzen zijn bruto prijzen incl. BTW en worden vermeld ter informatie,	
	Funcities: (mogelijk om afzonderlijk te downloaden)	
	- upgrade snelheid van 6km/h tot 8,5km/h	99,99
	- Cruise modus	99,99
	- Afstandsbediening	39,99
	- ECS bediening	99,99
	- EasyNavi	39,99
	- Push counter	9,99
Aanpassingen / Overige opmerkingen		
	Indien er andere speciale aanpassingen moeten worden gedaan, wilt u deze dan a.u.b. hierbij vermelden? / Overige opmerkingen	





Yes, you can.®

Invacare nv
Autobaan 22 - 8210 Loppem - België - www.invacare.be

alber® e-fix E35 (tot 120kg) CE
alber® e-fix E36 (tot 160kg)

Elektronische aandrijf- en besturingseenheid voor manuele rolstoelen
Garantie: algemeen: 2 jaar; accu's: 2 jaar
Prijzen in Euro 6% BTW incl.
Prijzen excl € 0,33 recuperat. excl BTW

Datum :





Referentie:

Dealer:

Gelieve uw keuze aan te geven door een kruisje in het vierkantje

Standaard optie

Optie zonder meerprijs

CODE	Omschrijving	Publieke prijs in €, 6% BTW inbegrepen	
◆ 1566293	e-fix E35:	5.500,00	
	- twee 24" aandrijfwielen met 110 W motoren, max. snelheid 6 km/u		
	- rvs hoepels, quick release assen en massieve banden		
	- instellingsleutel voor rijparameters		
	- afneembare joystick bediening met kleuren display		
	- accu houder		
	- lithium-ion accu 36V/6Ah		
	- bevestiging van accu houder middels klittenband		
1566302	e-fix E36:	6.800,00	
	- twee 24" aandrijfwielen met 150 W motoren, max. snelheid 6 km/u		
	- rvs hoepels, quick release assen en luchtbanden		
	- instellingsleutel voor rijparameters		
	- afneembare joystick bediening met kleuren display		
	- accu houder		
	- lithium-ion accu 36V/ 7,5 Ah		
	- bevestiging van accu houder middels klittenband		
WIELGROOTTE			
◆ Wielen 24"			
Wielen 22"			
NOODZAKELIJKE OPTIES			
ADAPTER VOOR DE ROLSTOEL			
◆ 1510457	Adapterplaat voor de bestaande rolstoel	250,00	
	Vul hier de gegevens in van de rolstoel: Merk rolstoel:..... Model rolstoel:..... ZB rolstoel:..... ZH voor van de rolstoel:..... ZH achter van de rolstoel:..... Achterwiel maat:..... Camber :..... <u>Antitip reeds op de stoel:</u> Ja Nee Aan welke kant komt de bedieningskast: links / rechts Aan welke kant komt de begeleidersbediening: links / rechts		
ANTI-TIP			
1489214	Anti-tipsysteem met kantelarmen en steunwielen	400,00	

CODE	Omschrijving	Publieke prijs in €, 6% BTW inbegrepen
Mobility Plus Pakket		
1565789	Mobility Plus Pakket	350,00
	Functies: - snelheid tot 8km/uur - Easynavi: rolstoelvriendelijke route begeleiding, zowel op de smartphone als op de display - hulp bij instellingen en foutmeldingen - keuze uit sport en eco mode - visualisatie van de rijparameters incl. accustatus, snelheid, ed. - BlueDrive afstandsbediening - Telefoonopties: het tonen van inkomende gesprekken op de display	
OPTIES VOOR BEDIENING		
STUURKAST OPTIES		
1467901	Wegzwenkbare joystick bediening en display	400,00
1565669	Joystick optie: groot	20,00
1566196	Joystick optie: Zacht	20,00
1565670	Joystick optie: T-stick	100,00
1565836	Beschermbeugel voor bediening	120,00
1566197	Vergroting van snelheidsknop	40,00
BEGELEIDERSBEDIENING		
1566165	Intuïtieve begeleidersbediening (incl. Bekabeling)	750,00
1566177	Bekabeling voor begeleidersbediening	102,71
1566166	Extra handgreep voor andere zijde begeleider	43,00
1457754	De basisstuurkast gemonteerd achteraan voor begeleider: rechts	195,00
1457755	De basisstuurkast gemonteerd achteraan voor begeleider: links	195,00
	Indien er gekozen wordt voor de basisstuurkast als begeleidersbediening, gelieve de diameter van de rugbuizen hier te noteren	
	Diameter buis 11-15 mm	
	Diameter buis 15-20 mm	
OPTIES VOOR BATTERIJEN		
RESERVE BATTERIJEN		
1566182	lithium-ion batterij 7,5Ah ipv 6Ah	150,00
1565639	Reserve lithium-ion batterij 6Ah met transporttas	692,00
1566153	Reserve lithium-ion batterij 7,5Ah met transporttas	742,00
1566168	Transporttas voor extra batterij	20,00
1566169	Bevestiging voor transporttas aan de stoel	10,00
BEVESTIGING VAN DE BATTERIJEN		
1566163	Vaste bevestiging van de batterij aan het vaste frame	240,00
1566164	Vaste bevestiging van de batterij aan het kruisframe	240,00
OPTIES VOOR WIELEN		
SPAAKBESCHERMERS		
1566200	Spaakbeschermers 24" "Alber" (paar)	160,00
1566202	Spaakbeschermers 24" "transparant" (paar)	160,00
1566201	Spaakbeschermers 22" "Alber" (paar)	160,00
1566203	Spaakbeschermers 22" "transparant" (paar)	160,00
OPTIES		
1566179	Bedieningshulp bij het aan- en afkoppelen van de wielen (1 stuk)	100,00
1566178	Bedieningshulp bij het aan- en afkoppelen van de wielen (2 stuks)	200,00
1565005	Ombouwset QR-assen voor het gebruik van manuele wielen	150,00
WERKBLAD		
1566207	Werkblad met middenbladbesturing, ZB 43-48cm	280,00
1566208	Werkblad met middenbladbesturing, ZB 38-43cm	280,00
1566206	Bevestigingsset voor montage op bestaand werkblad	240,00
MONTAGE		
xxxxx1	Montage bij Invacare België	150,00
xxxxx3	Montage bij door de dealer (Opgelet de dealer is verantwoordelijk voor de correcte installatie)	





Yes, you can.®

Invacare nv
Autobaan 22 - 8210 Loppem - België - www.invacare.be

alber® ViaPlus® V12



Elektronische aankoppel aandrijffunit voor Azalea en Clematis.
Garantie: algemeen: 2 jaar; accu's: 2 jaar
Prijzen in Euro 6% BTW incl.
Prijzen excl € 0,33 recuperat excl BTW

Datum :

Referentie:

Dealer:

Gelieve uw keuze aan te geven door een kruisje in het vierkantje Standaard optie Optie zonder meerprijs

CODE	Omschrijving	Publieke prijs in €, 6% BTW inbegrepen
BASISMODEL		
1520227	ViaPlus V12 elektronische aandrijffunit voor Azalea	1503,00
◆ 1520058	Adapterplaat voor rolstoel	212,00
	Totaalprijs	1715,00
1520227	ViaPlus V12 elektronische aandrijffunit voor Clematis	1503,00
◆ 1520058	Adapterplaat voor rolstoel	212,00
	Totaalprijs	1715,00
	Montage bij INVACARE, stuur rolstoel naar Loppem	150,00
	Montage door de dealer (Opgelet de dealer is verantwoordelijk voor de correcte installatie)	
ALGEMENE INFORMATIE		
	- Model rolstoel:	Azalea / Clematis (schrappen wat niet past)
	- Zitbreedte:cm
	- Zithoogte:cm (minimaal 450 mm)
Onderdelen voor de rolstoel		
Azalea		
Zitbreedte 39		
1520058	Adapterplaat V12	212,00
1520320	Montage kit V12	24,70
1456654	Schroef 105mm lang	15,14
Zitbreedte 44		
1520058	Adapterplaat V12	212,00
1520320	Montage kit V12	24,70
1456659	Schroef 130mm lang	15,14
Zitbreedte 49		
1520058	Adapterplaat V12	212,00
1520320	Montage kit V12	24,70
1460083	Schroef 160mm lang	15,14
Clematis		
Zitbreedte 39		
1520058	Adapterplaat V12	212,00
1520320	Montage kit V12	24,70
1456650	Schroef 80mm lang	15,14
Zitbreedte 44		
1520058	Adapterplaat V12	212,00
1520320	Montage kit V12	24,70
1456653	Schroef 100mm lang	15,14
Zitbreedte 49		
1520058	Adapterplaat V12	212,00
1520320	Montage kit V12	24,70
1456658	Schroef 125mm lang	15,14



Invacare nv
Autobaan 22 - 8210 Loppem - België - www.invacare.be

alber® Viamobil® Eco



Elektronische aankoppel aandrijffunit voor vrijwel alle manuele rolstoelen met kruisframe.
Garantie: algemeen: 2 jaar; accu's: 2 jaar
Prijzen in Euro 6% BTW incl.
Prijzen excl € 0,33 recuperel excl BTW

Datum :

Referentie:

Dealer:

Gelieve uw keuze aan te geven door een kruisje in het vierkantje ◆ Standaard optie ○ Optie zonder meerprijs

CODE	Omschrijving	Publieke prijs in €, 6% BTW inbegrepen
BASISMODEL		
1489118	Viamobil V14 elektronische aandrijffunit	2300,00
	met ergodrive duwbediening, bestaande uit: - Twee 24" aandrijfwielen met motoren - Constant contact met ondergrond door veersysteem - Handmatig neerlaten/optillen van het aandrijfwiel d.m.v. voetpedaal met gasveer - Eenvoudige (de)montage d.m.v. aankoppelsysteem - Traploos instelbare max. snelheid 5,5 km/u, door draaiknop - Accu-conditie permanent afleesbaar - Eenvoudig afneembare accuhouder, zonder kabels - Lader Viamobil V15 - Onderhoudsvrije accu 12V-7,2 Ah	
1489343	Adapter voor rolstoel (artikelcode is verschillend per rolwagen)	250,00
	Totaalprijs:	2550,00
OPTIES		
1489339	Anti-kip, met kantelarmen en steunwielen	300,00
1489197	Extra accupack 7,2 Ah	150,00
EXTRA INFORMATIE		
	Wij verzoeken u onderstaande vragen te beantwoorden omdat deze informatie betrekking hebben op het type adapter dat op de rolstoel wordt gemonteerd. Gebeurtmontage door Invacare? -> gelieve een kopie van dit formulier met de rolstoel mee te zenden.	
	Montage bij INVACARE, stuur rolstoel naar Loppem	150,00
	Montage door de dealer (Opgelet de dealer is verantwoordelijk voor de correcte installatie)	
ALGEMENE INFORMATIE		
	- Merk rolstoel: - Model rolstoel: - Zitbreedte:cm - Zithoogte:cm Is de rolstoel voorzien van trommelremmen? Ja Nee Is de rolstoel uitgerust met een eigen anti-kip systeem? Ja Nee Indien er andere speciale aanpassingen moeten worden gedaan, gelieve deze hier te vermelden	

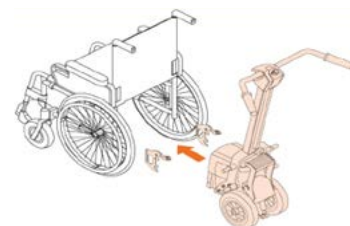

1489339



Invacare nv
Autobaan 22 - 8210 Loppem - België - www.invacare.be

alber® Viamobil® V25



Elektronische aankoppel aandrijfunite voor vrijwel alle gangbare manuele rolstoelen

Garantie: algemeen: 2 jaar; accu's: 2 jaar

Prijzen in Euro 6% BTW incl.

Prijzen excl € 0,33 recupel excl BTW

Datum :

Referentie:

Dealer:

Gelieve uw keuze aan te geven door een kruisje in het vierkantje

◆ Standaard optie

○ Optie zonder meerprijs

CODE	Omschrijving	Publieke prijs in €, 6% BTW inbegrepen
BASISMODEL		
1521003	Viamobil V25 elektronische aandrijfunite	3800,00
	met begeleidersbediening (tot. Gewicht 12,9kg) bestaande uit: - Eenwielige aandrijfunite met 24V elektromotor - Constant contact met ondergrond door veersysteem - Automatisch neerlaten/optillen van het aandrijf wiel bij het aan/uitzetten - Eenvoudige (de)montage d.m.v. aankoppelsysteem - Bedieningskast, rechts of links te monteren - Traploos instelbare max. snelheid 6,1 km/u, door draaiknop - Traploos instelbare snelheid d.m.v. knijphendel die ook is voorzien van een noodstop - Accu-conditie permanent afleesbaar - Eenvoudig te plaatsen accuhouder, zonder kabels - Automatische lader Viamobil V25 - Lithium-Ion batterij weegt slechts 2,3kg	
1457771	Adapter voor rolwagen (artikelcode is verschillend per rolwagen)	250,00
	Totaalprijs:	4050,00
VOLLEDIG MODEL		
1521003	Viamobil V25 elektronische aandrijfunite met begeleidersbediening (tot. Gewicht 12,9kg)	3800,00
1521250	Set duwbeugels voor montage op de unit	200,00
1521032	Anti-kip systeem (altijd rolstoeltype en zitbreedte opgeven)	300,00
1457771	Adapter voor rolwagen (artikelcode is verschillend per rolwagen)	250,00
	Totaalprijs:	4550,00
ALGEMENE INFORMATIE		
	Merk rolstoel	
	Model rolstoel	
	ZB rolstoel	
	ZH voor	
	ZH achter	
	Achterwiel maat	
	Camber	
	Trommelremmen : Ja Nee	
	Antitip op de stoel: Ja Nee	
BIJKOMENDE OPTIES		
1521032	Alber Anti-kip systeem (altijd rolstoeltype en zitbreedte opgeven)	300,00



CODE	Omschrijving	Publieke prijs in €, 6% BTW inbegrepen
15213250	Set duwbeugels voor montage op de unit (montage op duwhandvaten komt hiermee te vervallen)	200,00
EXTRA INFORMATIE		
	Montage bij INVACARE, stuur rolstoel naar Loppem	150,00
	Montage door de dealer (Opgelet de dealer is verantwoordelijk voor de correcte installatie)	
	Indien er reeds duwhandvaten zijn gemonteerd, welke zijn dit dan? Opbouw Geïntegreerd Vast	
	Diameter van de buis is:.....cm	
	Diameter van de insteekbuis is:.....cm	
	Indien er speciale aanpassingen moeten worden gedaan, gelieve deze hier te vermelden.	



Yes, you can.®

Invacare nv
Autobaan 22 - 8210 Loppem - België - www.invacare.be

alber® Scalamobil® S35 of S38 CE

Programmeerbare elektronische trapbeklimmer voor vrijwel alle gangbare manuele rolstoelen
Garantie: Algemeen: 2 jaar Accu's: 2 jaar
Prijzen in Euro 6% BTW incl.
Prijzen excl € 0,33 recuperel excl BTW

Datum :

Referentie:

Dealer:

Gelieve uw keuze aan te geven door een kruisje in het vierkantje ◆ Standaard optie ○ Optie zonder meerprijs

CODE	Omschrijving	Publieke prijs in €, 6% BTW inbegrepen
BASISMODEL		
1520415	Scalamobil S35 programmeerbare elektr.	6050,00
	trapbeklimmer bestaande uit: - programmeerbare traptrede hoogte, kantelhoek en rolstoelgewicht met gebruiker, hetgeen de veiligheid bewaakt van de gebruiker en begeleider door continue bijsturing d.m.v. sensoren - geschikt voor minimale tredediepte van 11 cm, en een maximale tredehoogte van 20 cm; max.gebruikersgewicht van 140 kg (excl. rolstoel) traploos instelbare stijg- en daalsnelheid (6-16 treden/min) elektronisch softstep systeem zorgt voor extra zacht neerzetten van de wielen - hoogteverstelbare handgrepen - automatische remmen zorgen voor extra veiligheid - incl.onderhoudsvrij accupack 12V - 3,4 Ah - Acculader Scalamobil	
1457771	Adapter voor rolwagen (artikelcode is verschillend per rolwagen)	250,00
	Totaalprijs S35:	6300,00
BASISMODEL		
1521111	Scalamobil S38 programmeerbare elektr.	6500,00
	trapbeklimmer bestaande uit: - programmeerbare traptrede hoogte, kantelhoek en rolstoelgewicht met gebruiker, hetgeen de veiligheid bewaakt van de gebruiker en begeleider door continue bijsturing d.m.v. sensoren - geschikt voor minimale tredediepte van 11 cm, en een maximale tredehoogte van 25 cm; max.gebruikersgewicht van 140 kg (excl. rolstoel) traploos instelbare stijg- en daalsnelheid (6-16 treden/min) elektronisch softstep systeem zorgt voor extra zacht neerzetten van de wielen - hoogteverstelbare handgrepen - automatische remmen zorgen voor extra veiligheid - incl.onderhoudsvrij accupack 12V - 3,4 Ah - Acculader Scalamobil	
1457771	Adapter voor rolwagen (artikelcode is verschillend per rolwagen)	250,00
	Totaalprijs S38:	6750,00
BASISMODEL		
1520417	Scalamobil S36 programmeerbare elektr.	6200,00
	trapbeklimmer bestaande uit: analoog met S35 maar met vaste zitunit: bevestiging aan rolstoel is niet mogelijk - geschikt voor minimale tredediepte van 11 cm, en een maximale tredehoogte van 20 cm; max.gebruikersgewicht van 140 kg (excl. rolstoel) traploos instelbare stijg- en daalsnelheid (6-16 treden/min) elektronisch softstep systeem zorgt voor extra zacht neerzetten van de wielen	
	Totaalprijs S36:	6200,00
BASISMODEL		
1520415	Scalamobil S39 programmeerbare elektr.	6650,00
	trapbeklimmer bestaande uit: analoog met S38 maar met vaste zitunit: bevestiging aan rolstoel is niet mogelijk - geschikt voor minimale tredediepte van 11 cm, en een maximale tredehoogte van 25 cm; max.gebruikersgewicht van 140 kg (excl. rolstoel) traploos instelbare stijg- en daalsnelheid (6-16 treden/min) elektronisch softstep systeem zorgt voor extra zacht neerzetten van de wielen	6650,00
	Totaalprijs S39:	6650,00

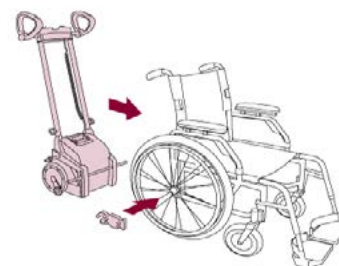

CODE	Omschrijving	Publieke prijs in €, 6% BTW inbegrepen
ALGEMENE INFORMATIE		
	- Merk rolstoel: - Model rolstoel: - Zitbreedte:cm - Zithoogte:cm - Achterwiel maat: - Trommelremmen : Ja Nee	
	Montage bij INVACARE, stuur rolstoel naar Loppem	150,00
	Montage door de dealer (Opgelet de dealer is verantwoordelijk voor de correcte installatie)	
ALGEMENE INFORMATIE		
SCALASTOEL EN OPTIES		
I457913	Scalastoel X3, aluminium transportstoel, verrijdbaar; in vast frame uitvoering	1050,00
I457912	Scalastoel X3, aluminium transportstoel, verrijdbaar; in vouwbare uitvoering	1100,00
I457914	Hoofdsteen voor X3	260,00
I456345	Vierpuntsgordel voor X3 met voetgordel	160,00
I464910	Voetgordel	50,00
I456850	Duwhandvaten voor X3 (2 stuks)	150,00
I456343	Veiligheidsgordel voor X3	100,00
ACCU OPTIES		
I520389	Accupack 12V - 3,4 Ah	240,00
UNIVERSELE MONTAGE SET ROLSTOLEN		
I520414	Scalport X7, universele adapterset voor rolstoelen op S35 (i.p.v. enkelvoudige adapter)	1000,00
VEILIGHEID		
I521181	Anti-kipbeugel (bij montage van de adapter wordt de bestaande anti-kip buis verwijderd of ingekort, de anti-kipbeugel vervangt deze)	120,00
I519748	Anti-kip systeem 15 mm met kantelarmen en steunwielen (altijd rolstoeltype en zitbreedte opgeven)	400,00
I519747	Anti-kip systeem 12 mm met kantelarmen en steunwielen (altijd rolstoeltype en zitbreedte opgeven) (bij montage van de adapter wordt het bestaande anti-kip systeem verwijderd of ingekort. Het nieuwe anti-kip systeem vervangt deze)	400,00
! 12 of 15 mm wordt automatisch bepaald door rolstoeltype		
	Is de rolstoel uitgerust met een verlengde asplaat? Ja Nee Is de rolstoel voorzien van trommelremmen? Ja Nee Indien er andere speciale aanpassingen moeten worden gedaan, gelieve deze dan hier te vermelden.	





Yes, you can.®

Invacare nv
Autobaan 22 - 8210 Loppem - België - www.invacare.be

alber® E-PILOT

Elektronische aankoppelmotor voor manuele rolstoelen
 Maximaal belastend gewicht: 135kg
 Maximaal gebruikersgewicht: 100 kg
 Algemene garantie: 2 jaar; Accu's: 1 jaar
 Prijzen in Euro 6% BTW incl.
 Prijzen excl € 0,33 recuperat excl BTW



Datum : _____

Referentie: _____

Dealer: _____

Gelieve uw keuze aan te geven door een kruisje in het vierkantje ◆ Standaard optie ○ Optie zonder meerprijs

CODE	Omschrijving	Publieke prijs in €, 6% BTW inbegrepen
1591915	e-pilot P15, 6 km/u	4.500,00
1591916	e-pilot P15, 10km/u	4.500,00
1592290	bracket voor montage op rolstoel	350,00
Gegevens over de rolstoel		
Altijd het merk & type rolstoel opgeven bij uw bestelling		
Merk rolstoel:		
Model rolstoel:		
Bouwjaar van de rolstoel:		
ZB rolstoel (gemeten buitenkant buizen) :		
ZH voor :		
ZH achter :		
Onderbeenlengte:		
Type rem:		
Montage van brackets		
<input type="checkbox"/>	Montage bij INVACARE BE	150,00
◆	Montage bij en door de dealer	
Mobility Plus Pakket		
1592221	Mobility Plus Packet e-pilot P15 (enkel voor Android telefoon) (IOS pakket via Apple store): • verhoogde snelheid tot 20 km/u • navigatie en routeplanner • cruise control • telefoon notificatie	350,00
1592560	Connect pakket e-pilot P15 (geen connectie met telefoon): • verhoogde snelheid tot 20 km/u • cruise control	280,00
Kleuren opties		
◆	standaard	White Silk matt
Glossy colour		
1592122	Dark Yellow	70,00
1592123	Fire Red	70,00
1592189	Lime Green	70,00
1592190	Light Blue	70,00
Matt metallic colour		
1592191	Blaze Orange	100,00
1592192	Purple	100,00
1592193	Cherry Red	100,00



	CODE	Omschrijving	Publieke prijs in €, 6% BTW inbegrepen
	1592194	Emerald Green	100,00
	1592195	Dark Blue	100,00
	1592196	Anthracite	100,00
Accessoires			
Opbergruimte			
	1592281	KLICKfix® bevestiging vooraan	120,00
	1592278	Shopping tas met KLICKfix® Adapter; zwart	70,00
	1592277	Shopping tas met KLICKfix® Adapter; zwart met gekleurde stippen	70,00
	1592280	Bagage drager met KLICKfix® Adapter; zwart	60,00
	1592282	KLICKfix® bevestiging achteraan	120,00
	1592276	Compacte tas met KLICKfix® Adapter; zwart	50,00
	1592284	Drinkfleshouder met KLICKfix® Adapter; zwart	30,00
Algemeen			
	1592173	Supernova voorlicht	120,00
	1592286	Achteruitkijkspiegel links	30,00
	1592287	Handhulp voor aandrijving	30,00
Batterijen			
	1592097	Extra batterij 4 Ah	800,00
	1591872	Batterij lader 4 Ah	150,00
Accessoires voor de rolstoel			
	1592288	Versterkte wielen, 24" x 1 3/8	300,00
	1592289	Achterlicht voor op rugbuis	40,00



bevestiging voor bevestiging achter



Dimensions		
A	Total width	560 mm
B	Total length	900 mm
C	Total height	950 mm
D	Width of battery pack	82 mm
E	Length of battery pack	443 mm
F	Height of battery pack	71 mm





Yes, you can.®

Invacare nv
Autobaan 22 - 8210 Loppem - België - www.invacare.be

Invacare® Flo-tech Lite zitkussen

CE

Dikte : 78 mm
Maximaal gebruikersgewicht : 127 kg
Garantie op kussen en hoes : 3 jaar

Datum :

Referentie:

Dealer:

 Gelieve uw keuze aan te geven door een kruisje in het vierkantje

◆ Standaard optie

○ Optie zonder meerprijs

	CODE	Omschrijving	Publieke prijs in €, 6% BTW inbegrepen
◆	HFL0001	Flo-tech Lite	
TYPE			
◆	HFL0002	Compleet kussen	117,50
	HFL0003	Enkel cover	80,00
	HFL0004	Enkel schuim	50,00
	HFL0005	Set van 3 vervangingsbinnenhoezen	42,00
SCHUIM en BASIS			
◆	HFL0006	Standaard schuim	
◆	HFL0007	Vlakke basis	
	HFL0008	Afgeschuinde basis	
BREEDTE			
	HFL0009	250mm (10 Inches)	
	HFL0010	280mm (11 Inches)	
	HFL0011	300mm (12 Inches)	
	HFL0012	330mm (13 Inches)	
	HFL0013	360mm (14 Inches)	
	HFL0014	380mm (15 Inches)	
	HFL0015	410mm (16 inches)	
	HFL0016	430mm (17 Inches)	
	HFL0017	460mm (18 Inches)	
	HFL0018	480mm (19 Inches)	
	HFL0049	510mm (20 Inches)	
DIEPTE			
	HFL0019	250mm (10 Inches)	
	HFL0020	280mm (11 Inches)	
	HFL0021	300mm (12 Inches)	
	HFL0022	330mm (13 Inches)	
	HFL0023	360mm (14 Inches)	
	HFL0024	380mm (15 Inches)	
	HFL0025	410mm (16 Inches)	
	HFL0026	430mm (17 Inches)	
	HFL0027	460mm (18 Inches)	
	HFL0028	480mm (19 Inches)	
	HFL0029	510mm (20 Inches)	
	HFL0030	530mm (21 Inches)	
MATERIAAL HOES en LOGO INVACARE			
	HFL0031	Dartex, gekleurd muntgroen	
◆	HFL0032	zwarte zachte stof	
	HFL0033	Dartex, zwart	
	HFL0047	Mesh, zwart	
◆	HFL0035	Invacare op de hoes	

	CODE	Omschrijving	Publieke prijs in €, 6% BTW inbegrepen
	HFL0038	Zonder merk op de hoes	
AFWERKING HOES			
◆	HFL0039	Gestikt	
	HFL0040	HF gelast	
BINNENHOES			
	HFL0041	Doorschijnende binnenhoes over het schuim	
◆	HFL0042	Zonder binnenhoes	
VELCRO			
	HFL0043	Klittenband op de onderkant van de hoes gestikt	6,00
◆	HFL0044	Zonder klittenband	



Yes, you can.®

Invacare nv
Autobaan 22 - 8210 Loppem - België - www.invacare.be

Invacare® Flo-tech Contour zitkussen



Dikte : 103 mm
Maximaal gebruikersgewicht : 152 kg
Garantie op kussen en hoes : 3 jaar

Datum :

Referentie:

Dealer:

 Gelieve uw keuze aan te geven door een kruisje in het vierkantje

◆ Standaard optie

○ Optie zonder meerprijs

CODE	Omschrijving	Publieke prijs in €, 6% BTW inbegrepen
◆ HFC0001	Flo-tech Contour	
TYPE		
◆ HFC0002	Compleet kussen	137,16
HFC0003	Enkel hoes	80,00
HFC0004	Enkel schuim	60,00
HFC0005	Set van 3 vervangingsbinnenhoezen	42,00
SCHUIM en BASIS		
◆ HFC0006	Standaard schuim (nc 3, 5)	
◆ HFC0007	Vlakke basis (nc 5)	
HFC0008	Afgeschuinde basis (nc 5)	
BREEDTE		
HFC0009	360mm (14 Inches) (nc 24, 25, 26, 27, 28, 29)	
HFC0010	380mm (15 Inches) (nc 29)	
HFC0011	410mm (16 Inches) (nc 29)	
HFC0012	430mm (17 Inches) (nc 29)	
HFC0013	460mm (18 Inches) (nc 29)	
HFC0014	480mm (19 Inches) (nc 20, 21, 29)	
HFC0015	510mm (20 Inches) (nc 20, 21)	
HFC0016	530mm (21 Inches) (nc 20, 21, 22, 23)	
HFC0017	550mm (22 Inches) (nc 20, 21, 22, 23)	
HFC0018	580mm (23 Inches) (nc 20, 21, 22, 23)	
HFC0019	600mm (24 Inches) (nc 20, 21, 22, 23)	
DIEPTE		
HFC0020	330mm (13 Inches)	
HFC0021	360mm (14 Inches)	
HFC0022	380mm (15 Inches)	
HFC0023	410mm (16 Inches)	
HFC0024	430mm (17 Inches)	
HFC0025	460mm (18 Inches)	
HFC0026	480mm (19 Inches)	
HFC0027	510mm (20 Inches)	
HFC0028	530mm (21 Inches)	
HFC0029	550mm (22 Inches)	
MATERIAAL HOES en LOGO INVACARE		
HFC0030	Dartex, gekleurd grasgroen (nc 4, 5) - waterbestendig	
◆ HFC0031	zwarte zachte stof (nc 4, 5) - waterafstotend	
HFC0032	Dartex, zwart (nc 4, 5) - waterbestendig	
HFC0046	Mesh, zwart (nc 4, 5) - ademende hoes	
◆ HFC0034	Invacare op de hoes (nc 4, 5)	
HFC0037	Zonder merk op de hoes (nc 4, 5)	

	CODE	Omschrijving	Publieke prijs in €, 6% BTW inbegrepen
AFWERKING HOES			
◆	HFC0038	Gestikt (nc 4, 5)	
	HFC0039	HF gelast (nc 4, 5, 31, 32, 46)	
BINNENHOES			
	HFC0040	Doorschijnende binnenhoes over het schuim (nc 3, 4, 5)	
◆	HFC0041	Zonder binnenhoes	
VELCRO			
	HFC0042	Klittenband op de onderkant van de hoes gestikt	6,00
◆	HFC0043	Zonder klittenband	



Yes, you can.®

Invacare nv
Autobaan 22 - 8210 Loppem - België - www.invacare.be

Invacare® Flo-tech Contour Lo Back zitkussen



Dikte : 103 mm
Maximaal gebruikersgewicht : 152 kg
Garantie op kussen en hoes : 3 jaar

Datum :

Referentie:

Dealer:

 Gelieve uw keuze aan te geven door een kruisje in het vierkantje

◆ Standaard optie

○ Optie zonder meerprijs

CODE	Omschrijving	Publieke prijs in €, 6% BTW inbegrepen
◆ HCL0001	Flo-tech Contour Lo Back	
TYPE		
◆ HCL0002	Compleet kussen	137,16
HCL0003	Enkel hoes	80,00
HCL0004	Enkel schuim	60,00
HCL0005	Set van 3 vervangingsbinnenhoes	42,00
SCHUIM en BASIS		
◆ HCL0006	Standaard schuim (nc 3, 5)	
◆ HCL0007	Vlakke basis (nc 5)	
BREEDTE		
HCL0008	360mm (14 Inches) (nc 23, 24, 25, 26, 27, 28)	
HCL0009	380mm (15 Inches) (nc 28)	
HCL0010	410mm (16 Inches) (nc 28)	
HCL0011	430mm (17 Inches) (nc 28)	
HCL0012	460mm (18 Inches) (nc 28)	
HCL0013	480mm (19 Inches) (nc 19, 20, 28)	
HCL0014	510mm (20 Inches) (nc 19, 20)	
HCL0015	530mm (21 Inches) (nc 19, 20, 21, 22)	
HCL0016	550mm (22 Inches) (nc 19, 20, 21, 22)	
HCL0017	580mm (23 Inches) (nc 19, 20, 21, 22)	
HCL0018	600mm (24 Inches) (nc 19, 20, 21, 22)	
DIEPTE		
HCL0019	330mm (13 Inches)	
HCL0020	360mm (14 Inches)	
HCL0021	380mm (15 Inches)	
HCL0022	410mm (16 Inches)	
HCL0023	430mm (17 Inches)	
HCL0024	460mm (18 Inches)	
HCL0025	480mm (19 Inches)	
HCL0026	510mm (20 Inches)	
HCL0027	530mm (21 Inches)	
HCL0028	550mm (22 Inches)	
MATERIAAL HOES en LOGO INVACARE		
◆ HCL0029	zwarte zachte stof (nc 4, 5) - waterafstotend	
HCL0039	Dartex, zwart (nc 4, 5) - waterbestendig	
HCL0038	Mesh, zwart (nc 4, 5) - ademende hoes	
◆ HCL0030	Invacare op de hoes (nc 4, 5)	
HCL0033	Zonder merk op de hoes (nc 4, 5)	
BINNENHOES		
HCL0034	Doorschijnende binnenhoes over het schuim (nc 3, 4, 5)	
◆ HCL0035	Zonder binnenhoes	
VELCRO		
HCL0036	Klittenband op de onderkant van de hoes gestikt	6,00
◆ HCL0037	Zonder klittenband	



Yes, you can.®

Invacare nv
Autobaan 22 - 8210 Loppem - België - www.invacare.be

Invacare® Flo-tech Contour Visco Soft zitkussen



Dikte : 120 mm
Max. gebruikersgewicht : 25-51 kg
Garantie op kussen en hoes : 3 jaar

Datum :

Referentie:

Dealer:

 Gelieve uw keuze aan te geven door een kruisje in het vierkantje

◆ Standaard optie

○ Optie zonder meerprijs

CODE	Omschrijving	Publieke prijs in €, 6% BTW inbegrepen
◆ HVS0001	Flo-tech Contour Visco Soft	
TYPE		
◆ HVS0002	Compleet kussen	121,18
HVS0003	Enkel hoes	80,00
HVS0004	Enkel schuim	50,00
HVS0005	Set van 3 vervangingsbinnenhoezen	42,00
SCHUIM en BASIS		
◆ HVS0006	Soft Visco schuim	
◆ HVS0007	Vlakke basis	
HVS0008	Afgeschuinde basis	
BREEDTE		
HVS0009	360mm (14 Inches)	
HVS0010	380mm (15 Inches)	
HVS0011	410mm (16 Inches)	
HVS0012	430mm (17 Inches)	
DIEPTE		
HVS0013	330mm (13 Inches)	
HVS0014	360mm (14 Inches)	
HVS0015	380mm (15 Inches)	
HVS0016	410mm (16 Inches)	
HVS0017	430mm (17 Inches)	
MATERIAAL HOES en LOGO INVACARE		
HVS0018	Dartex, gekleurd grasgroen	
◆ HVS0019	zwarte zachte stof	
HVS0020	Dartex, zwart	
HVS0034	Mesh, zwart	
◆ HVS0022	Invacare op de hoes	
HVS0025	Zonder merk op de hoes	
AFWERKING HOES		
◆ HVS0026	Gestikt	
HVS0027	HF gelast	
BINNENHOES		
HVS0028	Doorschijnende binnenhoes over het schuim	
◆ HVS0029	Zonder binnenhoes	
VELCRO		
HVS0030	Klittenband op de onderkant van de hoes gestikt	6,00
◆ HVS0031	Zonder klittenband	



Yes, you can.®

Invacare nv
Autobaan 22 - 8210 Loppem - België - www.invacare.be

Invacare® Flo-tech Contour Visco Medium zitkussen



Dikte : 120 mm
Max. gebruikersgewicht : 51-76 kg
Garantie op kussen en hoes : 3 jaar

Datum :

Referentie:

Dealer:

 Gelieve uw keuze aan te geven door een kruisje in het vierkantje

◆ Standaard optie

○ Optie zonder meerprijs

CODE	Omschrijving	Publieke prijs in €, 6% BTW inbegrepen
◆ HVM0001	Flo-tech Contour Visco Medium	
TYPE		
◆ HVM0002	Compleet kussen	121,18
HVM0003	Enkel hoes	80,00
HVM0004	Enkel schuim	50,00
HVM0005	Set van 3 vervangingsbinnenhoes	42,00
SCHUIM en BASIS		
◆ HVM0006	Medium Visco schuim	
◆ HVM0007	Vlakke basis	
HVM0008	Afgeschuinde basis	
BREEDTE		
HVM0009	360mm (14 Inches)	
HVM0010	380mm (15 Inches)	
HVM0011	410mm (16 Inches)	
HVM0012	430mm (17 Inches)	
HVM0013	460mm (18 Inches)	
HVM0014	480mm (19 Inches)	
HVM0015	510mm (20 Inches)	
DIEPTE		
HVM0016	330mm (13 Inches)	
HVM0017	360mm (14 Inches)	
HVM0018	380mm (15 Inches)	
HVM0019	410mm (16 Inches)	
HVM0020	430mm (17 Inches)	
HVM0021	460mm (18 Inches)	
HVM0022	480mm (19 Inches)	
HVM0023	510mm (20 Inches)	
HVM0024	530mm (21 Inches)	
MATERIAAL HOES en LOGO INVACARE		
HVM0025	Dartex, gekleurd grasgroen	
◆ HVM0026	zwarte zachte stof	
HVM0027	Dartex, zwart	
HVM0041	Mesh, zwart	
◆ HVM0029	Invacare op de hoes	
HVM0032	Zonder merk op de hoes	
AFWERKING HOES		
◆ HVM0033	Gestikt	
HVM0034	HF gelast	
BINNENHOES		
HVM0035	Doorschijnende binnenhoes over het schuim	
◆ HVM0036	Zonder binnenhoes	
VELCRO		
HVM0037	Klittenband op de onderkant van de hoes gestikt	6,00
◆ HVM0038	Zonder klittenband	



Yes, you can.®

Invacare nv
Autobaan 22 - 8210 Loppem - België - www.invacare.be

Invacare® Flo-tech Contour Visco Firm zitkussen



Dikte : 120 mm
Max. gebruikersgewicht : 76-102 kg
Garantie op kussen en hoes : 3 jaar

Datum :

Referentie:

Dealer:

 Gelieve uw keuze aan te geven door een kruisje in het vierkantje

◆ Standaard optie

○ Optie zonder meerprijs

CODE	Omschrijving	Publieke prijs in €, 6% BTW inbegrepen
◆ HVF0001	Flo-tech Contour Visco Firm	
TYPE		
◆ HVF0002	Compleet kussen	121,18
HVF0003	Enkel hoes	80,00
HVF0004	Enkel schuim	50,00
HVF0005	Set van 3 vervangingsbinnenhoezen	42,00
SCHUIM en BASIS		
◆ HVF0006	Harder Visco schuim	
◆ HVF0007	Vlakke basis	
HVF0008	Afgeschuinde basis	
BREEDTE		
HVF0009	360mm (14 Inches)	
HVF0010	380mm (15 Inches)	
HVF0011	410mm (16 Inches)	
HVF0012	430mm (17 Inches)	
HVF0013	460mm (18 Inches)	
HVF0014	480mm (19 Inches)	
HVF0015	510mm (20 Inches)	
DIEPTE		
HVF0016	330mm (13 Inches)	
HVF0017	360mm (14 Inches)	
HVF0018	380mm (15 Inches)	
HVF0019	410mm (16 Inches)	
HVF0020	430mm (17 Inches)	
HVF0021	460mm (18 Inches)	
HVF0022	480mm (19 Inches)	
HVF0023	510mm (20 Inches)	
HVF0024	530mm (21 Inches)	
MATERIAAL HOES en LOGO INVACARE		
HVF0025	Dartex, gekleurd grasgroen	
◆ HVF0026	zwarte zachte stof	
HVF0027	Dartex, zwart	
HVF0041	Mesh, zwart	
◆ HVF0029	Invacare op de hoes	
HVF0032	Zonder merk op de hoes	
AFWERKING HOES		
◆ HVF0033	Gestikt	
HVF0034	HF gelast	
BINNENHOES		
HVF0035	Doorschijnende binnenhoes over het schuim	
◆ HVF0036	Zonder binnenhoes	
VELCRO		
HVF0037	Klittenband op de onderkant van de hoes gestikt	6,00
◆ HVF0038	Zonder klittenband	



Yes, you can.®

Invacare nv
Autobaan 22 - 8210 Loppem - België - www.invacare.be

Invacare® Flo-tech Contour Visco Very Firm zitkussen



Dikte : 120 mm
Max. gebruikersgewicht: 102-125 kg
Garantie op kussen en hoes : 3 jaar

Datum :

Referentie:

Dealer:

 Gelieve uw keuze aan te geven door een kruisje in het vierkantje

◆ Standaard optie

○ Optie zonder meerprijs

	CODE	Omschrijving	Publieke prijs in €, 6% BTW inbegrepen
◆	HVV0001	Flo-tech Contour Visco Very Firm	
TYPE			
◆	HVV0002	Compleet zitkussen	121,18
	HVV0003	Enkel hoes	80,00
	HVV0004	Enkel schuim	50,00
	HVV0005	Set van 3 vervangingsbinnenhoezen	42,00
SCHUIM en BASIS			
◆	HVV0006	Harder Visco schuim	
◆	HVV0007	Vlakke basis	
	HVV0008	Afgeschuinde basis	
BREEDTE			
	HVV0009	380mm (15 Inches)	
	HVV0010	410mm (16 Inches)	
	HVV0011	430mm (17 Inches)	
	HVV0012	460mm (18 Inches)	
	HVV0013	480mm (19 Inches)	
	HVV0014	510mm (20 Inches)	
DIEPTE			
	HVV0015	330mm (13 Inches)	
	HVV0016	360mm (14 Inches)	
	HVV0017	380mm (15 Inches)	
	HVV0018	410mm (16 Inches)	
	HVV0019	430mm (17 Inches)	
	HVV0020	460mm (18 Inches)	
	HVV0021	480mm (19 Inches)	
	HVV0022	510mm (20 Inches)	
	HVV0023	530mm (21 Inches)	
MATERIAAL HOES en LOGO INVACARE			
	HVV0024	Dartex, gekleurd grasgroen	
◆	HVV0025	zwarte zachte stof	
	HVV0026	Dartex, zwart	
	HVV0040	Mesh, zwart	
◆	HVV0028	Invacare op de hoes	
	HVV0031	Zonder merk op de hoes	
AFWERKING HOES			
◆	HVV0032	Gestikt	
	HVV0033	HF gelast	
BINNENHOES			
	HVV0034	Doorschijnende binnenhoes over het schuim	
◆	HVV0035	Zonder binnenhoes	
VELCRO			
	HVV0036	Klittenband op de onderkant van de hoes gestikt	6,00
◆	HVV0037	Zonder klittenband	



Yes, you can.®

Invacare nv
Autobaan 22 - 8210 Loppem - België - www.invacare.be

Invacare® Flo-tech Lite Visco Soft zitkussen



Dikte : 78 mm
Max. gebruikersgewicht : 19-32 kg
Garantie op kussen en hoes : 3 jaar

Datum :

Referentie:

Dealer:

 Gelieve uw keuze aan te geven door een kruisje in het vierkantje

◆ Standaard optie

○ Optie zonder meerprijs

CODE	Omschrijving	Publieke prijs in €, 6% BTW inbegrepen
◆ HLS0001	Flo-tech Lite Visco Soft	
TYPE		
◆ HLS0002	Compleet kussen	121,18
HLS0003	Enkel hoes	80,00
HLS0004	Enkel schuim	50,00
HLS0005	Set van 3 vervangingsbinnenhoezen	42,00
SCHUIM en BASIS		
◆ HLS0006	Zacht Visco schuim	
◆ HLS0007	Vlakke basis	
HLS0008	Afgeschuinde basis	
BREEDTE		
HLS0009	250mm (10 Inches)	
HLS0010	280mm (11 Inches)	
HLS0011	300mm (12 Inches)	
HLS0012	330mm (13 Inches)	
HLS0013	360mm (14 Inches)	
DIEPTE		
HLS0014	250mm (10 Inches)	
HLS0015	280mm (11 Inches)	
HLS0016	300mm (12 Inches)	
HLS0017	330mm (13 Inches)	
HLS0018	360mm (14 Inches)	
HLS0019	380mm (15 Inches)	
HLS0020	410mm (16 Inches)	
MATERIAAL HOES en LOGO INVACARE		
HLS0021	Dartex, gekleurd muntgroen	
◆ HLS0022	zwarte zachte stof	
HLS0023	Dartex, zwart	
HLS0024	Mesh, zwart	
◆ HLS0025	Invacare op de hoes	
HLS0028	Zonder merk op de hoes	
AFWERKING HOES		
◆ HLS0029	Gestikt	
HLS0030	HF gelast	
BINNENHOES		
HLS0031	Doorschijnende binnenhoes over het schuim	
◆ HLS0032	Zonder binnenhoes	
VELCRO		
HLS0033	Klittenband op de onderkant van de hoes gestikt	6,00
◆ HLS0034	Zonder klittenband	



Yes, you can.®

Invacare nv
Autobaan 22 - 8210 Loppem - België - www.invacare.be

Invacare® Flo-tech Lite Visco Medium zitkussen



Dikte : 78 mm
Max. gebruikersgewicht : 32-51 kg
Garantie op kussen en hoes : 3 jaar

Datum :

Referentie:

Dealer:

 Gelieve uw keuze aan te geven door een kruisje in het vierkantje

◆ Standaard optie

○ Optie zonder meerprijs

CODE	Omschrijving	Publieke prijs in €, 6% BTW inbegrepen
◆ HLM0001	Flo-tech Lite Visco Medium	
TYPE		
◆ HLM0002	Compleet kussen	121,18
HLM0003	Enkel hoes	80,00
HLM0004	Enkel schuim	50,00
HLM0005	Set van 3 vervangingsbinnenhoezen	42,00
SCHUIM en BASIS		
◆ HLM0006	Medium Visco schuim	
◆ HLM0007	Vlakke basis	
HLM0008	Afgeschuinde basis	
BREEDTE		
HLM0009	250mm (10 Inches)	
HLM0010	280mm (11 Inches)	
HLM0011	300mm (12 Inches)	
HLM0012	330mm (13 Inches)	
HLM0013	360mm (14 Inches)	
HLM0014	380mm (15 Inches)	
HLM0015	410mm (16 Inches)	
HLM0016	430mm (17 Inches)	
HLM0017	460mm (18 Inches)	
HLM0018	480mm (19 Inches)	
HLM0049	510mm (20 Inches)	
DIEPTE		
HLM0019	250mm (10 Inches)	
HLM0020	280mm (11 Inches)	
HLM0021	300mm (12 Inches)	
HLM0022	330mm (13 Inches)	
HLM0023	360mm (14 Inches)	
HLM0024	380mm (15 Inches)	
HLM0025	410mm (16 Inches)	
HLM0026	430mm (17 Inches)	
HLM0027	460mm (18 Inches)	
HLM0028	480mm (19 Inches)	
HLM0029	510mm (20 Inches)	
HLM0030	530mm (21 Inches)	
MATERIAAL HOES en LOGO INVACARE		
HLM0031	Dartex, gekleurd muntgroen	
◆ HLM0032	zwarte zachte stof	
HLM0033	Dartex, zwart	
HLM0047	Mesh, zwart	
◆ HLM0035	Logo Invacare op de hoes	

	CODE	Omschrijving	Publieke prijs in €, 6% BTW inbegrepen
	HLM0038	Zonder merk op de hoes	
AFWERKING HOES			
◆	HLM0039	Gestikt	
	HLM0040	HF gelast	
BINNENHOES			
	HLM0041	Doorschijnende binnenhoes over het schuim	
◆	HLM0042	Zonder binnenhoes	
VELCRO			
	HLM0043	Klittenband op de onderkant van de hoes gestikt	6,00
◆	HLM0044	Klittenband velcro	



Yes, you can.®

Invacare nv
Autobaan 22 - 8210 Loppem - België - www.invacare.be

Invacare® Flo-tech Lite Visco Firm zitkussen



Dikte : 78 mm
Max. gebruikersgewicht : 51-70 kg
Garantie op kussen en hoes : 3 jaar

Datum :

Referentie:

Dealer:

 Gelieve uw keuze aan te geven door een kruisje in het vierkantje

◆ Standaard optie

○ Optie zonder meerprijs

CODE	Omschrijving	Publieke prijs in €, 6% BTW inbegrepen
◆ HLF0001	Flo-tech Lite Visco Firm	
TYPE		
◆ HLF0002	Compleet kussen	121,18
HLF0003	Enkel hoes	80,00
HLF0004	Enkel schuim	50,00
HLF0005	Set van 3 vervangingsbinnenhoezen	42,00
SCHUIM en BASIS		
◆ HLF0006	Hard Visco schuim	
◆ HLF0007	Vlakke basis	
HLF0008	Afgeschuinde basis	
BREEDTE		
HLF0009	380mm (15 Inches)	
HLF0010	410mm (16 Inches)	
HLF0011	430mm (17 Inches)	
HLF0012	460mm (18 Inches)	
HLF0013	480mm (19 Inches)	
HLF0040	510mm (20 Inches)	
DIEPTE		
HLF0014	360mm (14 Inches)	
HLF0015	380mm (15 Inches)	
HLF0016	410mm (16 Inches)	
HLF0017	430mm (17 Inches)	
HLF0018	460mm (18 Inches)	
HLF0019	480mm (19 Inches)	
HLF0020	510mm (20 Inches)	
HLF0021	530mm (21 Inches)	
MATERIAAL HOES en LOGO INVACARE		
HLF0022	Dartex, gekleurd muntgroen	
◆ HLF0023	zwarte zachte stof	
HLF0024	Dartex, zwart	
HLF0038	Mesh, zwart	
◆ HLF0026	Logo Invacare op de hoes	
HLF0029	Zonder merk op de hoes	
AFWERKING HOES		
◆ HLF0030	Gestikt	
HLF0031	HF gelast	
BINNENHOES		
HLF0032	Doorschijnende binnenhoes over het schuim	
◆ HLF0033	Zonder binnenhoes	
VELCRO		
HLF0034	Klittenband op de onderkant van de hoes gestikt	6,00
◆ HLF0035	Zonder klittenband	



Yes, you can.®

Invacare nv
Autobaan 22 - 8210 Loppem - België - www.invacare.be

Invacare® Flo-tech Plus zitkussen

CE

Dikte : 103 mm
Maximaal gebruikersgewicht : 152 kg
Garantie op kussen en hoes : 3 jaar

Datum :

Referentie:

Dealer:

 Gelieve uw keuze aan te geven door een kruisje in het vierkantje

 Standaard optie

 Optie zonder meerprijs

	CODE	Omschrijving	Publieke prijs in €, 6% BTW inbegrepen
◆	HFP0001	Flo-tech Plus	
TYPE			
◆	HFP0002	Compleet kussen	424,14
	HFP0003	Enkel hoes	100,00
	HFP0004	Enkel schuim	115,00
	HFP0005	Enkel Gel	200,00
	HFP0006	Set van 3 vervangingsbinnenhoezen	42,00
SCHUIM en BASIS			
◆	HFP0007	Standaard Schuim	
◆	HFP0008	Vlakke basis	
	HFP0009	Afgeschuinde basis	
BREEDTE			
	HFP0010	360mm (14 Inches)	
	HFP0011	380mm (15 Inches)	
	HFP0012	410mm (16 Inches)	
	HFP0013	430mm (17 Inches)	
	HFP0014	460mm (18 Inches)	
	HFP0015	480mm (19 Inches)	
	HFP0016	510mm (20 Inches)	
	HFP0017	530mm (21 Inches)	
	HFP0018	550mm (22 Inches)	
	HFP0019	580mm (23 Inches)	
	HFP0020	600mm (24 Inches)	
DIEPTE			
	HFP0021	330mm (13 Inches)	
	HFP0022	360mm (14 Inches)	
	HFP0023	380mm (15 Inches)	
	HFP0024	410mm (16 Inches)	
	HFP0025	430mm (17 Inches)	
	HFP0026	460mm (18 Inches)	
	HFP0027	480mm (19 Inches)	
	HFP0028	510mm (20 Inches)	
	HFP0029	530mm (21 Inches)	
	HFP0030	550mm (22 Inches)	
MATERIAAL HOES en LOGO INVACARE			
	HFP0031	Dartex, gekleurd fuschia	
◆	HFP0032	zwarte zachte stof	
	HFP0033	Dartex, zwart	
	HFP0047	Mesh, zwart	
◆	HFI0035	Invacare op de hoes	
	HFI0038	Zonder merk op de hoes	

	CODE	Omschrijving	Publieke prijs in €, 6% BTW inbegrepen
AFWERKING HOES			
◆	HFP0039	Gestikt	
	HFP0040	HF gelast	
BINNENHOES			
	HFP0041	Doorschijnende binnenhoes over het schuim	
◆	HFP0042	Zonder binnenhoes	
VELCRO			
	HFP0043	Klittenband op de onderkant van de hoes gestikt	6,00
◆	HFP0044	Zonder klittenband	



Yes, you can.®

Invacare nv
Autobaan 22 - 8210 Loppem - België - www.invacare.be

Invacare® Flo-tech Image zitkussen



Dikte : 60 mm
Maximaal gebruikersgewicht : 140 kg
Garantie op kussen en hoes : 3 jaar

Datum :

Referentie:

Dealer:

 Gelieve uw keuze aan te geven door een kruisje in het vierkantje Standaard optie Optie zonder meerprijs

	CODE	Omschrijving	Publieke prijs in €, 6% BTW inbegrepen
◆	HFI0001	Flo-tech Image	
TYPE			
◆	HFI0002	Compleet kussen	424,14
	HFI0003	Enkel hoes	100,00
	HFI0004	Enkel schuim	115,00
	HFI0005	Enkel gel	200,00
	HFI0006	Set van 3 vervangingsbinnenhoes	42,00
SCHUIM en BASIS			
◆	HFI0007	Standaard schuim	
◆	HFI0008	Vlakke basis	
	HFI0009	Afgeschuimde basis	
BREEDTE			
	HFI0010	360mm (14 Inches)	
	HFI0011	380mm (15 Inches)	
	HFI0012	410mm (16 Inches)	
	HFI0013	430mm (17 Inches)	
	HFI0014	460mm (18 Inches)	
	HFI0015	480mm (19 Inches)	
	HFI0016	510mm (20 Inches)	
DIEPTE			
	HFI0017	330mm (13 Inches)	
	HFI0018	360mm (14 Inches)	
	HFI0019	380mm (15 Inches)	
	HFI0020	410mm (16 Inches)	
	HFI0021	430mm (17 Inches)	
	HFI0022	460mm (18 Inches)	
	HFI0023	480mm (19 Inches)	
	HFI0024	510mm (20 Inches)	
	HFI0025	530mm (21 Inches)	
MATERIAAL HOES en LOGO INVACARE			
	HFI0026	Dartex, gekleurd bordeaux	
◆	HFI0027	zwarte zachte stof	
	HFI0028	Dartex, zwart	
	HFI0042	Mesh, zwart	
◆	HFI0030	Invacare op de hoes	
	HFI0033	Zonder merk op de hoes	
AFWERKING HOES			
◆	HFI0034	Gestikt	
	HFI0035	HF gelast	
BINNENHOES			
	HFI0036	Doorschijnende binnenhoes over het schuim	
◆	HFI0037	Zonder binnenhoes	
VELCRO			
	HFI0038	Klittenband op de onderkant van de hoes gestikt	6,00
◆	HFI0039	Zonder klittenband	



Yes, you can.®

Invacare nv
Autobaan 22 - 8210 Loppem - België - www.invacare.be

Invacare® Flo-tech Solution zitkussen

CE

Dikte : 78 mm
Maximaal gebruikersgewicht : 140 kg
Garantie op kussen en hoes : 3 jaar

Datum :

Referentie:

Dealer:

 Gelieve uw keuze aan te geven door een kruisje in het vierkantje

 Standaard optie

 Optie zonder meerprijs

CODE	Omschrijving	Publieke prijs in €, 6% BTW inbegrepen
◆ HFS0001	Flo-tech Solution	
TYPE		
◆ HFS0002	Compleet kussen	424,14
HFS0003	Enkel cover	100,00
HFS0004	Enkel schuim	115,00
HFS0005	Enkel gel	200,00
HFS0006	Set van 3 vervangingsbinnenhoezen	42,00
SCHUIM en BASIS		
◆ HFS0007	Standaard schuim	
◆ HFS0008	Vlakke basis	
HFS0009	Afgeschuinde basis	
BREEDTE		
HFS0010	360mm (14 Inches)	
HFS0011	380mm (15 Inches)	
HFS0012	410mm (16 Inches)	
HFS0013	430mm (17 Inches)	
HFS0014	460mm (18 Inches)	
HFS0015	480mm (19 Inches)	
HFS0016	510mm (20 Inches)	
HFS0017	530mm (21 Inches)	
HFS0018	550mm (22 Inches)	
HFS0019	580mm (23 Inches)	
HFS0020	600mm (24 Inches)	
DIEPTE		
HFS0021	330mm (13 Inches)	
HFS0022	360mm (14 Inches)	
HFS0023	380mm (15 Inches)	
HFS0024	410mm (16 Inches)	
HFS0025	430mm (17 Inches)	
HFS0026	460mm (18 Inches)	
HFS0027	480mm (19 Inches)	
HFS0028	510mm (20 Inches)	
HFS0029	530mm (21 Inches)	
HFS0030	550mm (22 Inches)	
MATERIAAL HOES en LOGO INVACARE		
HFS0031	Dartex, gekleurd felblauw	
◆ HFS0032	zwarte zachte stof	
HFS0033	Dartex, zwart	
HFS0047	Mesh, zwart	
◆ HFS0035	Invacare op de hoes	
HFS0038	Zonder merk op de hoes	

	CODE	Omschrijving	Publieke prijs in €, 6% BTW inbegrepen
AFWERKING HOES			
◆	HFS0039	Gestikt	
	HFS0040	HF gelast	
BINNENHOES			
	HFS0041	Doorschijnende binnenhoes over het schuim	
◆	HFS0042	Zonder binnenhoes	
VELCRO			
	HFS0043	Klittenband op de onderkant van de hoes gestikt	6,00
◆	HFS0044	Zonder klittenband	



Yes, you can.®

Invacare nv
Autobaan 22 - 8210 Loppem - België - www.invacare.be

Januari 2019

Invacare® Flo-tech Deep Solution € zitkussen

Dikte : 100 mm
Maximaal gebruikersgewicht : 140 kg
Garantie op kussen en hoes : 3 jaar

Datum :

Referentie:

Dealer:

Gelieve uw keuze aan te geven door een kruisje in het vierkantje

Standaard optie

Optie zonder meerprijs

CODE	Omschrijving	Publieke prijs in €, 6% BTW inbegrepen
<input checked="" type="checkbox"/> HDS0001	Flo-tech Deep Solution	
TYPE		
<input checked="" type="checkbox"/> HDS0002	Compleet kussen	424,14
<input type="checkbox"/> HDS0003	Enkel hoes	100,00
<input type="checkbox"/> HDS0004	Enkel schuim	115,00
<input type="checkbox"/> HDS0005	Enkel gel	200,00
<input type="checkbox"/> HDS0006	Set van 3 vervangingsbinnenhoezen	42,00
SCHUIM en BASIS		
<input checked="" type="checkbox"/> HDS0007	Standaard schuim	
<input checked="" type="checkbox"/> HDS0008	Vlakke basis	
<input type="checkbox"/> HDS0009	Afgeschuinde basis	
BREEDTE		
<input type="checkbox"/> HDS0010	460mm (18 Inches)	
<input type="checkbox"/> HDS0011	480mm (19 Inches)	
<input type="checkbox"/> HDS0012	510mm (20 Inches)	
DIEPTE		
<input type="checkbox"/> HDS0013	380mm (15 Inches)	
<input type="checkbox"/> HDS0014	410mm (16 Inches)	
<input type="checkbox"/> HDS0015	430mm (17 Inches)	
<input type="checkbox"/> HDS0016	460mm (18 Inches)	
MATERIAAL HOES en LOGO INVACARE		
<input type="checkbox"/> HDS0017	Dartex, gekleurd felblauw	
<input checked="" type="checkbox"/> HDS0018	zwarte zachte stof	
<input type="checkbox"/> HDS0019	Dartex, zwart	
<input type="checkbox"/> HDS0033	Mesh, zwart	
<input checked="" type="checkbox"/> HDS0021	Invacare op de hoes	
<input type="checkbox"/> HDS0024	Zonder merk op de hoes	
AFWERKING HOES		
<input checked="" type="checkbox"/> HDS0025	Gestikt	
<input type="checkbox"/> HDS0026	HF gelast	
BINNENHOES		
<input type="checkbox"/> HDS0027	Doorschijnende binnenhoes over het schuim	
<input checked="" type="checkbox"/> HDS0028	Zonder binnenhoes	
VELCRO		
<input type="checkbox"/> HDS0029	Klittenband op de onderkant van de hoes gestikt	6,00
<input checked="" type="checkbox"/> HDS0030	Zonder klittenband	



Yes, you can.®

Invacare nv
Autobaan 22 - 8210 Loppem - België - www.invacare.be

Invacare® Flo-tech Solution Xtra ^{CE} zitkussen

Dikte : 78 mm
Maximaal gebruikersgewicht : 140 kg
Garantie op kussen en hoes : 3 jaar

Datum :

Referentie:











Dealer:

 Gelieve uw keuze aan te geven door een kruisje in het vierkantje

◆ Standaard optie

○ Optie zonder meerprijs

	CODE	Omschrijving	Publieke prijs in €, 6% BTW inbegrepen
◆	HSX0001	Flo-tech Solution Xtra	
TYPE			
◆	HSX0002	Compleet kussen	484,73
	HSX0003	Enkel cover	100,00
	HSX0004	Enkel schuim	115,00
	HSX0005	Enkel gel	200,00
	HSX0006	Set van 3 vervangingsbinnenhoes	42,00
SCHUIM en BASIS			
◆	HSX0007	Standaard schuim	
BREEDTE			
	HSX0010	360mm (14 Inches)	
	HSX0011	380mm (15 Inches)	
	HSX0012	410mm (16 Inches)	
	HSX0013	430mm (17 Inches)	
	HSX0014	460mm (18 Inches)	
	HSX0015	480mm (19 Inches)	
	HSX0016	510mm (20 Inches)	
	HSX0017	530mm (21 Inches)	
	HSX0018	550mm (22 Inches)	
	HSX0019	580mm (23 Inches)	
	HSX0020	600mm (24 Inches)	
DIEPTE			
	HSX0021	330mm (13 Inches)	
	HSX0022	360mm (14 Inches)	
	HSX0023	380mm (15 Inches)	
	HSX0024	410mm (16 Inches)	
	HSX0025	430mm (17 Inches)	
	HSX0026	460mm (18 Inches)	
	HSX0027	480mm (19 Inches)	
	HSX0028	510mm (20 Inches)	
	HSX0029	530mm (21 Inches)	
	HSX0030	550mm (22 Inches)	
MATERIAAL HOES en LOGO INVACARE			
◆	HSX0031	zwarte zachte stof	
	HSX0041	Mesh, zwart	
◆	HSX0032	Invacare op de hoes	
	HSX0035	Zonder merk op de hoes	
AFWERKING HOES			
◆	HSX0036	Gestikt	
BINNENHOES			
	HSX0037	Doorschijnende binnenhoes over het schuim	

	CODE	Omschrijving		Publieke prijs in €, 6% BTW inbegrepen
◆	HSX0038	Zonder binnenhoes		
VELCRO				
	HSX0039	Klittenband op de onderkant van de hoes gestikt		6,00
◆	HSX0040	Zonder klittenband		
Extra onderdelen				
	1487155	Zijwig (per stuk)		32,69
	1487157	Frontwig (per stuk)		43,17
	1487160	Dijgeleider (per stuk)		8,03
	1487161	Heupgeleider (per stuk)		7,71
	1487163	Abductor (klein)		9,70
	1487162	Abductor (groot)		8,44
	1487158	Hoekwiggen (paar)		34,00
	1487164	Bekkencorrectiekussen		9,94
	1487166	Gelzak		37,15
		Totaal:		
		Onderdelen gratis bij kussen		-100,00
		Te Betalen		
	1487270	Xtra Doos met alle opties en rigidizer (zonder kussen)	 met rigidizer	253,59



Yes, you can.®

Invacare nv
Autobaan 22 - 8210 Loppem - België - www.invacare.be

Invacare® MatrX CE

Kussengamma:
MatrX Libra cat.III
Garantie 2 jaar

Datum : _____

Referentie: _____

Dealer: _____

Gelieve uw keuze aan te geven door een kruisje in het vierkantje Standaard optie Optie zonder meerprijs

CODE	Omschrijving	Publieke prijs in €, 6% BTW inbegrepen		
Invacare MatrX Libra kussen				
Voorgevormd schuimkussen met gelcompartiment / zwarte, waterafstotende, zachte stof				
Hoogte: 82mm				
Max. Gebruikersgewicht 136kg		Afmetingen van de rolstoel		
		Zitbreedte	Zitdiepte	
LC1412	Invacare MatrX Libra 360mm x 310mm	360mm	310 - 330 mm	424,14
LC1414	Invacare MatrX Libra 360mm x 360mm	360mm	360 - 380 mm	424,14
LC1416	Invacare MatrX Libra 360mm x 410mm	360mm	410 - 430 mm	424,14
LC1516	Invacare MatrX Libra 380mm x 410mm	380mm	410 - 430 mm	424,14
LC1518	Invacare MatrX Libra 380mm x 460mm	380mm	460 - 480 mm	424,14
LC1520	Invacare MatrX Libra 380mm x 510mm	380mm	510 - 530 mm	424,14
LC1616	Invacare MatrX Libra 410mm x 410mm	410mm	410 - 430 mm	424,14
LC1618	Invacare MatrX Libra 410mm x 460mm	410mm	460 - 480 mm	424,14
LC1620	Invacare MatrX Libra 410mm x 510mm	410mm	510 - 530 mm	424,14
LC1716	Invacare MatrX Libra 430mm x 410mm	430mm	410 - 430 mm	424,14
LC1718	Invacare MatrX Libra 430mm x 460mm	430mm	460 - 480 mm	424,14
LC1720	Invacare MatrX Libra 430mm x 510mm	430mm	510 - 530 mm	424,14
LC1816	Invacare MatrX Libra 460mm x 410mm	460mm	410 - 430 mm	424,14
LC1818	Invacare MatrX Libra 460mm x 460mm	460mm	460 - 480 mm	424,14
LC1820	Invacare MatrX Libra 460mm x 510mm	460mm	510 - 530 mm	424,14
LC1916	Invacare MatrX Libra 480mm x 410mm	480mm	410 - 430 mm	424,14
LC1918	Invacare MatrX Libra 480mm x 460mm	480mm	460 - 480 mm	424,14
LC1920	Invacare MatrX Libra 480mm x 510mm	480mm	510 - 530 mm	424,14
LC2016	Invacare MatrX Libra 510mm x 410mm	510mm	410 - 430 mm	424,14
LC2018	Invacare MatrX Libra 510mm x 460mm	510mm	460 - 480 mm	424,14
LC2020	Invacare MatrX Libra 510mm x 510mm	510mm	510 - 530 mm	424,14
Max. Gebruikersgewicht 227kg		Afmetingen van de rolstoel		
		Zitbreedte	Zitdiepte	
LC2118	Invacare MatrX Libra 530mm x 460mm	530mm	460 - 480 mm	424,14
LC2120	Invacare MatrX Libra 530mm x 510mm	530mm	510 - 530 mm	424,14
LC2122	Invacare MatrX Libra 530mm x 560mm	530mm	560 - 580 mm	424,14
LC2218	Invacare MatrX Libra 560mm x 460mm	560mm	460 - 480 mm	424,14
LC2220	Invacare MatrX Libra 560mm x 510mm	560mm	510 - 530 mm	424,14
LC2222	Invacare MatrX Libra 560mm x 560mm	560mm	560 - 580 mm	424,14

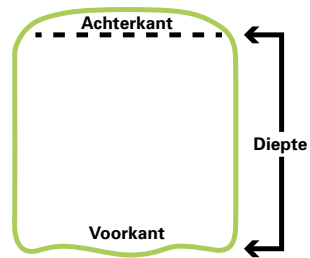

CODE	Omschrijving	Publieke prijs in €, 6% BTW inbegrepen		
Voorgevormd schuimkussen met gelcompartiment / zwarte, luchtdoorlatende mesh stof Hoogte: 82mm				
Max. Gebruikersgewicht 136kg		Afmetingen van de rolstoel		
		Zitbreedte	Zitdiepte	
LCS1412	Invacare MatrX Libra L 360mm x P 310mm	360mm	310 - 330 mm	424,14
LCS1414	Invacare MatrX Libra L 360mm x P 360mm	360mm	360 - 380 mm	424,14
LCS1416	Invacare MatrX Libra L 360mm x P 410mm	360mm	410 - 430 mm	424,14
LCS1516	Invacare MatrX Libra L 380mm x P 410mm	380mm	410 - 430 mm	424,14
LCS1518	Invacare MatrX Libra L 380mm x P 460mm	380mm	460 - 480 mm	424,14
LCS1520	Invacare MatrX Libra L 380mm x P 510mm	380mm	510 - 530 mm	424,14
LCS1616	Invacare MatrX Libra L 410mm x P 410mm	410mm	410 - 430 mm	424,14
LCS1618	Invacare MatrX Libra L 410mm x P 460mm	410mm	460 - 480 mm	424,14
LCS1620	Invacare MatrX Libra L 410mm x P 510mm	410mm	510 - 530 mm	424,14
LCS1716	Invacare MatrX Libra L 430mm x P 410mm	430mm	410 - 430 mm	424,14
LCS1718	Invacare MatrX Libra L 430mm x P 460mm	430mm	460 - 480 mm	424,14
LCS1720	Invacare MatrX Libra L 430mm x P 510mm	430mm	510 - 530 mm	424,14
LCS1816	Invacare MatrX Libra L 460mm x P 410mm	460mm	410 - 430 mm	424,14
LCS1818	Invacare MatrX Libra L 460mm x P 460mm	460mm	460 - 480 mm	424,14
LCS1820	Invacare MatrX Libra L 460mm x P 510 mm	460mm	510 - 530 mm	424,14
LCS1916	Invacare MatrX Libra L 480mm x P 410mm	480mm	410 - 430 mm	424,14
LCS1918	Invacare MatrX Libra L 480mm x P 460mm	480mm	460 - 480 mm	424,14
LCS1920	Invacare MatrX Libra L 480mm x P 510mm	480mm	510 - 530 mm	424,14
LCS2016	Invacare MatrX Libra L 510mm x P 410mm	510mm	410 - 430 mm	424,14
LCS2018	Invacare MatrX Libra L 510mm x P 460mm	510mm	460 - 480 mm	424,14
LCS2020	Invacare MatrX Libra L 510mm x P 510mm	510mm	510 - 530 mm	424,14
Max. Gebruikersgewicht 227kg		Afmetingen van de rolstoel		
		Zitbreedte	Zitdiepte	
LCS2118	Invacare MatrX Libra L 530mm x P 460mm	530mm	460 - 480 mm	424,14
LCS2120	Invacare MatrX Libra L 530mm x P 510mm	530mm	510 - 530 mm	424,14
LCS2122	Invacare MatrX Libra L 530mm x P 560mm	530mm	560 - 580 mm	424,14
LCS2218	Invacare MatrX Libra L 560mm x P 460mm	560mm	460 - 480 mm	424,14
LCS2220	Invacare MatrX Libra L 560mm x P 510mm	560mm	510 - 530 mm	424,14
LCS2222	Invacare MatrX Libra L 560mm x P 560mm	560mm	560 - 580 mm	424,14



Yes, you can.®

Invacare nv
Autobaan 22 - 8210 Loppem - België - www.invacare.be

Invacare® MatrX CE

Kussengamma:
MatrX Libra cat. iv
Garantie 2 jaar

Datum : _____

Referentie: _____

Dealer: _____

Gelieve uw keuze aan te geven door een kruisje in het vierkantje Standaard optie Optie zonder meerprijs

CODE	Omschrijving	Publieke prijs in €, 6% BTW inbegrepen		
Invacare MatrX Libra kussen				
Voorgevormd schuimkussen met gelcompartiment / zwarte, waterafstotende, zachte stof				
Hoogte: 82mm				
Max. Gebruikersgewicht 136kg		Afmetingenvanderolstoel		
		Zitbreedte	Zitdiepte	
LC1412	Invacare MatrX Libra 360mm x 310mm	360mm	310 - 330 mm	484,73
LC1414	Invacare MatrX Libra 360mm x 360mm	360mm	360 - 380 mm	484,73
LC1416	Invacare MatrX Libra 360mm x 410mm	360mm	410 - 430 mm	484,73
LC1516	Invacare MatrX Libra 380mm x 410mm	380mm	410 - 430 mm	484,73
LC1518	Invacare MatrX Libra 380mm x 460mm	380mm	460 - 480 mm	484,73
LC1520	Invacare MatrX Libra 380mm x 510mm	380mm	510 - 530 mm	484,73
LC1616	Invacare MatrX Libra 410mm x 410mm	410mm	410 - 430 mm	484,73
LC1618	Invacare MatrX Libra 410mm x 460mm	410mm	460 - 480 mm	484,73
LC1620	Invacare MatrX Libra 410mm x 510mm	410mm	510 - 530 mm	484,73
LC1716	Invacare MatrX Libra 430mm x 410mm	430mm	410 - 430 mm	484,73
LC1718	Invacare MatrX Libra 430mm x 460mm	430mm	460 - 480 mm	484,73
LC1720	Invacare MatrX Libra 430mm x 510mm	430mm	510 - 530 mm	484,73
LC1816	Invacare MatrX Libra 460mm x 410mm	460mm	410 - 430 mm	484,73
LC1818	Invacare MatrX Libra 460mm x 460mm	460mm	460 - 480 mm	484,73
LC1820	Invacare MatrX Libra 460mm x 510mm	460mm	510 - 530 mm	484,73
LC1916	Invacare MatrX Libra 480mm x 410mm	480mm	410 - 430 mm	484,73
LC1918	Invacare MatrX Libra 480mm x 460mm	480mm	460 - 480 mm	484,73
LC1920	Invacare MatrX Libra 480mm x 510mm	480mm	510 - 530 mm	484,73
LC2016	Invacare MatrX Libra 510mm x 410mm	510mm	410 - 430 mm	484,73
LC2018	Invacare MatrX Libra 510mm x 460mm	510mm	460 - 480 mm	484,73
LC2020	Invacare MatrX Libra 510mm x 510mm	510mm	510 - 530 mm	484,73
Max. Gebruikersgewicht 227kg		Afmetingenvanderolstoel		
		Zitbreedte	Zitdiepte	
LC2118	Invacare MatrX Libra 530mm x460mm	530mm	460 - 480 mm	484,73
LC2120	Invacare MatrX Libra 530mm x510mm	530mm	510 - 530 mm	484,73
LC2122	Invacare MatrX Libra 530mm x560mm	530mm	560 - 580 mm	484,73
LC2218	Invacare MatrX Libra 560mm x460mm	560mm	460 - 480 mm	484,73
LC2220	Invacare MatrX Libra 560mm x510mm	560mm	510 - 530 mm	484,73
LC2222	Invacare MatrX Libra 560mm x560mm	560mm	560 - 580 mm	484,73
Voorgevormd schuimkussen met gelcompartiment / zwarte, luchtdoorlatende mesh stof				
Hoogte: 82mm				
Max. Gebruikersgewicht 136kg		Afmetingenvanderolstoel		
		Zitbreedte	Zitdiepte	
LCS1412	Invacare MatrX Libra L 360mm x P 310mm	360mm	310 - 330 mm	484,73
LCS1414	Invacare MatrX Libra L 360mm x P 360mm	360mm	360 - 380 mm	484,73
LCS1416	Invacare MatrX Libra L 360mm x P 410mm	360mm	410 - 430 mm	484,73

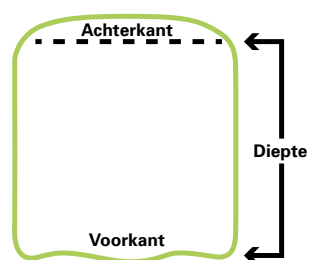

CODE	Omschrijving	Publieke prijs in €, 6% BTW inbegrepen			
LCS1516	Invacare Matrx Libra L 380mm x P 410mm	380mm	410 - 430 mm		484,73
LCS1518	Invacare Matrx Libra L 380mm x P 460mm	380mm	460 - 480 mm		484,73
LCS1520	Invacare Matrx Libra L 380mm x P 510mm	380mm	510 - 530 mm		484,73
LCS1616	Invacare Matrx Libra L 410mm x P 410mm	410mm	410 - 430 mm		484,73
LCS1618	Invacare Matrx Libra L 410mm x P 460mm	410mm	460 - 480 mm		484,73
LCS1620	Invacare Matrx Libra L 410mm x P 510mm	410mm	510 - 530 mm		484,73
LCS1716	Invacare Matrx Libra L 430mm x P 410mm	430mm	410 - 430 mm		484,73
LCS1718	Invacare Matrx Libra L 430mm x P 460mm	430mm	460 - 480 mm		484,73
LCS1720	Invacare Matrx Libra L 430mm x P 510mm	430mm	510 - 530 mm		484,73
LCS1816	Invacare Matrx Libra L 460mm x P 410mm	460mm	410 - 430 mm		484,73
LCS1818	Invacare Matrx Libra L 460mm x P 460mm	460mm	460 - 480 mm		484,73
LCS1820	Invacare MatrxLibra L 460mm x P 510 mm	460mm	510 - 530 mm		484,73
LCS1916	Invacare Matrx Libra L 480mm x P 410mm	480mm	410 - 430 mm		484,73
LCS1918	Invacare Matrx Libra L 480mm x P 460mm	480mm	460 - 480 mm		484,73
LCS1920	Invacare Matrx Libra L 480mm x P 510mm	480mm	510 - 530 mm		484,73
LCS2016	Invacare Matrx LibraL 510mm x P 410mm	510mm	410 - 430 mm		484,73
LCS2018	Invacare Matrx Libra L 510mm x P 460mm	510mm	460 - 480 mm		484,73
LCS2020	Invacare Matrx Libra L 510mm x P 510mm	510mm	510 - 530 mm		484,73
Max. Gebruikersgewicht 227kg		Afmetingenvanderolstoel			
		Zitbreedte	Zitdiepte		
LCS2118	Invacare Matrx Libra L 530mm x P 460mm	530mm	460 - 480 mm		484,73
LCS2120	Invacare Matrx Libra L 530mm x P 510mm	530mm	510 - 530 mm		484,73
LCS2122	Invacare Matrx Libra L 530mm x P 560mm	530mm	560 - 580 mm		484,73
LCS2218	Invacare Matrx Libra L 560mm x P 460mm	560mm	460 - 480 mm		484,73
LCS2220	Invacare Matrx Libra L 560mm x P 510mm	560mm	510 - 530 mm		484,73
LCS2222	Invacare Matrx Libra L 560mm x P 560mm	560mm	560 - 580 mm		484,73
Accessories MatrX Libra					
I487155	Laterale wig				inclusief
I487157	Voorste wig				inclusief
I487158	Hoek wig (per paar)				inclusief
I487162	Abductie kussen 50 mm				inclusief
I578357	Extra gelzakje				inclusief



Voorste wig



Hoek wig



Laterale wig



Extra gelzak



Abductie kussen



Yes, you can.®

Invacare nv
Autobaan 22 - 8210 Loppem - België - www.invacare.be

Invacare® *Matrix* CE

Kussengamma:
MatrX Vi
MatrX Kidabra Vi
Garantie 2 jaar

Datum : _____

Referentie: _____

Dealer: _____

Gelieve uw keuze aan te geven door een kruisje in het vierkantje Standaard optie Optie zonder meerprijs

CODE	Omschrijving	Publieke prijs in €, 6% BTW inbegrepen		
Invacare MatrX Vi en Vi Kidabra kussen				
Drielaagig voorgevormd schuimkussen met zwarte, luchtdoorlatende mesh stof				
Hoogte: 82mm				
Max. Gebruikersgewicht 136kg		Afmetingenvanderolstoel		
		Zitbreedte	Zitdiepte	
1579752	Invacare MatrX Vi L 360 x P 380 mm	330 - 360 mm	380 - 410 mm	409,72
1579785	Invacare MatrX Vi L 360 x P 430 mm	330 - 360 mm	430 - 460 mm	409,72
1579786	Invacare MatrX Vi L 410 x P 410 mm	380 - 410 mm	410 - 430 mm	409,72
1579787	Invacare MatrX Vi L 410 x P 460 mm	380 - 410 mm	460 - 480 mm	409,72
1579788	Invacare MatrX Vi L 410 x P 510 mm	380 - 410 mm	510 - 530 mm	409,72
1579829	Invacare MatrX Vi L 430 x P 410 mm	400 - 440 mm	410 - 430 mm	409,72
1579918	Invacare MatrX Vi L 430 x P 460 mm	400 - 440 mm	460 - 480 mm	409,72
1579919	Invacare MatrX Vi L 430 x P 510 mm	400 - 440 mm	510 - 530 mm	409,72
1579920	Invacare MatrX Vi L 460 x P 410 mm	430 - 460 mm	410 - 430 mm	409,72
1579921	Invacare MatrX Vi L 460 x P 460 mm	430 - 460 mm	460 - 480 mm	409,72
1579922	Invacare MatrX Vi L 460 x P 510 mm	430 - 460 mm	510 - 530 mm	409,72
1579923	Invacare MatrX Vi L 510 x P 410 mm	480 - 510 mm	410 - 430 mm	409,72
1579924	Invacare MatrX Vi L 510 x P 460 mm	480 - 510 mm	460 - 480 mm	409,72
1579925	Invacare MatrX Vi L 510 x P 510 mm	480 - 510 mm	510 - 530 mm	409,72
1579926	Invacare MatrX Vi L 560 x P 460 mm	530 - 560 mm	460 - 480 mm	409,72
1579927	Invacare MatrX Vi L 560 x P 510 mm	530 - 560 mm	510 - 530 mm	409,72
Voorgevormd schuimkussen voor kinderen met luchtdoorlatende mesh stof met sterretjes				
Hoogte: 82mm				
Max. Gebruikersgewicht 68kg		Afmetingenvanderolstoel		
		Zitbreedte	Zitdiepte	
1579929	"Invacare MatrX Kidabra-Vi L 300 x P 300 mm	280 - 310 mm	310 - 330 mm	152,79
1579930	"Invacare MatrX Kidabra-Vi L 300 x P 360 mm	280 - 310 mm	360 - 380 mm	152,79
1579931	"Invacare MatrX Kidabra-Vi L 360 x P 300 mm	330 - 360 mm	310 - 330 mm	152,79
1579932	"Invacare MatrX Kidabra-Vi L 360 x P 360 mm	330 - 360 mm	360 - 380 mm	152,79
Accessoires voor Vi en Kidabra VI kussen				
1580360	Kit van 2 hulpstukken (2 x 13mm)			40,00

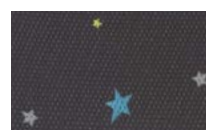



Yes, you can.®

Invacare nv
Autobaan 22 - 8210 Loppem - België - www.invacare.beInvacare® **Classic Visco**

Dikte: 75 mm
Max. gebruikersgewicht: 100 kg
Garantie op kussen en hoes: 1 jaar
Visco toplaag: waterbestendige, gestikte hoes



Datum :

Referentie:

Dealer:

 Gelieve uw keuze aan te geven door een kruisje in het vierkantje Standaard optie Optie zonder meerprijs

CODE	Omschrijving	Publieke prijs in €, 6% BTW inbegrepen	
Classic Visco kussen met extra hoes (enkel per 5 stuks)			Aantal
1629078	375mm X 400mm (tot 50kg)	€ 121,18	
1629079	405mm X 400mm (tot 100kg)	€ 121,18	
1629080	430mm X 430mm (tot 100kg)	€ 121,18	
1629081	455mm X 400mm (tot 100 kg)	€ 121,18	



Yes, you can.®

Invacare nv
Autobaan 22 - 8210 Loppem - België - www.invacare.be

Flo-Shape Visco Kussen / 

(hoogte: 90 mm / max.gebruikersgewicht: 125kg/ hoes: zwarte dartex)

Rigidizer voor Flotech Kussen

Datum :

Referentie:

Dealer:

 Gelieve uw keuze aan te geven door een kruisje in het vierkantje

◆ Standaard optie

○ Optie zonder meerprijs

CODE	Omschrijving	Publieke prijs in €, 6% BTW inbegrepen
Floshape Visco Kussen (hoogte: 90mm/ max.gebruikersgewicht: 125kg/ hoes: zwarte dartex)		
I500991	355mm x 535mm	212,07
I500992	405mm x 535mm	212,07
I500993	455mm x 535mm	212,07
I500994	505mm x 535mm	212,07
Rigidizer voor Flotech Kussen		
		x Maak uw keuze door het vierkantje aan te kruisen
RIGIDIZER		
I494494	330mm	Rigidizer L14xP16 100,00
I494495	355mm	Rigidizer L16xD18 100,00
I494496	405mm	Rigidizer L16xP20 100,00
I487165	455mm	Rigidizer L16xP16 100,00
I494497	505mm	Rigidizer L18xP16 100,00
I494498	330mm	Rigidizer L18xP18 100,00
I494499	355mm	Rigidizer L18xP20 100,00
I494500	405mm	Rigidizer L20xP16 100,00
I494501	455mm	Rigidizer L20xP18 100,00
I494502	505mm	Rigidizer L20xP20 100,00
I494503	455mm	Rigidizer L22xP18 100,00
I494504	505mm	Rigidizer L22xP20 100,00



Yes, you can.®

Invacare nv
Autobaan 22 - 8210 Loppem - België - www.invacare.be

Invacare® MatrX CE

Voorgevormd rugsysteem
Garantie 2 jaar

Datum : _____

Referentie: _____

Dealer: _____

Gelieve uw keuze aan te geven door een kruisje in het vierkantje Standaard optie Optie zonder meerprijs

CODE	Omschrijving	Publieke prijs in €, 6% BTW inbegrepen
------	--------------	--

Stap 1 : Kies uw type van het rugsysteem		
Type rugsysteem (geleverd met een lumbale steun)		
	Rugsysteem in carbon MatrX MX2 - zonder bevestiging - diepte 80 mm - max gebruikersgewicht : 114 kg	650,00
	Rugsysteem MatrX Mini - bevestiging incl. - diepte 60 mm - max gebruikersgewicht : 68 kg	650,00
	Rugsysteem MatrX Elite - zonder bevestiging - diepte 80 mm - max gebruikersgewicht : 136 kg	424,14
	Rugsysteem MatrX Elite TR - zonder bevestiging - diepte 75 mm - max gebruikersgewicht : 136 kg	424,14
	Rugsysteem MatrX Elite Deep - zonder bevestiging - diepte 160 mm - max gebruikersgewicht : 136 kg	546,04
	Rugsysteem MatrX Elite HD - zonder bevestiging - diepte 80 mm	1.280,00
	Rugsysteem MatrX Elite TR HD - zonder bevestiging - diepte 75 mm	1.280,00
	Rugsysteem MatrX Elite Deep HD - zonder bevestiging - diepte 160 mm	1.350,00
	Rugsysteem MatrX Posture Back - zonder bevestiging - diepte 130 mm - max gebruikersgewicht : 136 kg	424,14
	Rugsysteem MatrX Posture Back Deep - zonder bevestiging - diepte 180 mm - max gebruikersgewicht : 136 kg	546,04
	Rugsysteem MatrX Posture Back Max - bevestiging incl. - diepte 130 mm - max gebruikersgewicht : 227 kg	1.280,00
	Rugsysteem MatrX Posture Back Deep Max - bevestiging incl. - diepte 180 mm - max gebruikersgewicht : 227 kg	1.350,00

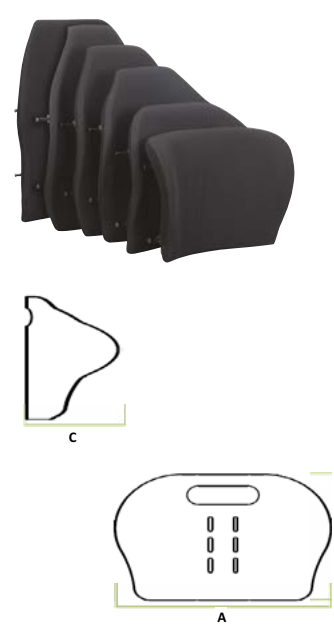

Stap 2 : Kies uw grootte van het rugsysteem

MatrX MX2 carbon: Lumbale steun met zachte uitvoering - zonder bevestiging

Diepte van het rugsysteem : 80 mm (C) -Max gebruikersgewicht : 114 kg

Breedte van het rugsysteem (A)(2)	Hoogte van het rugsysteem (D)					Voor stoelen met een zitbreedte van:
	150 mm	230 mm	310 mm	410 mm		
360mm	1629002	1629003	1629004	1629005		360mm - 380mm
380mm	1629006	1629007	1629008	1629009		380mm - 410mm
410mm	1629010	1629011	1629012	1629013		410mm - 430mm
430mm	1629014	1629015	1629016	1629017		430mm - 460mm
460mm	1629018	1629019	1629020	1629021		460mm - 480mm

(2) Reële breedte geïnstalleerd met het rugkussen

MatrX Mini: bevestigingen inclusief

Diepte van het rugsysteem : 60 mm (C) -Max gebruikersgewicht : 68 kg

Breedte van het rugsysteem (A)(2)	Hoogte van het rugsysteem (D)				Voor stoelen met een zitbreedte van:
	180 mm	260 mm	310 mm	360 mm	
260mm	1626804	1626805	1626806		250mm - 270mm
280mm	1626807	1626808	1626809		280mm - 300mm
310mm	1626810	1626811	1626812	1626813	300mm - 320mm
330mm	1626814	1626815	1626816	1626817	330mm - 360mm
360mm	1626818	1626819	1626820	1626821	360mm - 380mm

(2) Reële breedte geïnstalleerd met het rugkussen

CODE	Omschrijving	Publieke prijs in €, 6% BTW inbegrepen					
MatrX Elite: Lumbale steun in harde uitvoering - zonder bevestiging							
Diepte van het rugsysteem : 80 mm (C) -Max gebruikersgewicht : 136 kg							
Breedte van het rugsysteem (A) (2)(3)	Hoogte van het rugsysteem (D)						Voor stoelen met een zitbreedte van:(1)
	260 mm	310 mm	360 mm	410 mm	460 mm	510 mm	
310 mm	1545083	1545084	1545085	1545086			310mm - 330mm
330 mm	1545088	1545089	1545090	1545091	1545092		330mm - 360mm
360 mm	1545093	1545094	1545095	1545096	1545097	1545098	360mm - 380mm
380 mm	1545099	1532092	1576147	1532093	1545100	1532094	380mm - 410mm
410 mm	1545101	1515719	1576148	1515720	1545102	1517754	410mm - 430mm
430 mm	1545104	1515721	1576149	1515722	1545105	1517755	430mm - 460mm
460 mm	1545107	1515723	1576150	1515724	1545108	1517756	460mm - 480mm
480 mm	1545110	1515725		1515726	1545111	1517757	480mm - 510mm
510 mm	1545113	1532095		1532096	1545114	1532097	510mm - 530mm
(1) Door het gebruik van verlengde installatiepinnen (+50mm), zorgt u ervoor dat het rugsysteem kan bevestigd worden op een stoel met een zitbreedte die 25mm breder is.							
(2) Reële breedte geïnstalleerd met het rugkussen							
(3) wij raden aan een rugsysteem te kiezen die 20mm groter in het geval u kiest voor een rompsteun							

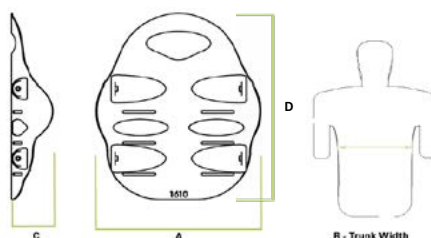

MatrX Elite TR: Lumbale steun in harde uitvoering - zonder bevestiging

Diepte van het rugsysteem : 75 mm (C) -Max gebruikersgewicht : 136 kg							
Breedte van het rugsysteem (A) (2)(3)	Hoogte van het rugsysteem (D)						Voor stoelen met een zitbreedte van:
	410 mm	460 mm		510 mm			
410 mm	1580019		1580024		1580029		410mm - 430mm
430 mm	1580020		1580025		1580030		430mm - 460mm
460 mm	1580021		1580026		1580031		460mm - 480mm
480 mm	1580022		1580027		1580032		480mm - 510mm
510 mm	1580023		1580028		1580033		510mm - 530mm

MatrX Elite Deep: Ingewerkte bilaterale zijdelingse ondersteuning op de lumbale harde steun - zonder bevestiging

Diepte van het rugsysteem : 160 mm (C) -Max gebruikersgewicht : 136 kg							
Breedte van het rugsysteem(A) (2)	Hoogte van het rugsysteem (D)						Voor stoelen met een zitbreedte van:(1)
	260 mm	310 mm	360 mm	410 mm	460 mm	510 mm	
360 mm		1543504		1543505	1543506	1543507	360mm - 380mm
380 mm		1543508		1543509	1543510	1543511	380mm - 410mm
410 mm		1543512		1543513	1543514	1543515	410mm - 430mm
430 mm		1543516		1543517	1543518	1543519	430mm - 460mm
460 mm		1543520		1543521	1543522	1543523	460mm - 480mm
480 mm		1543524		1543525	1543526	1543987	480mm - 510mm
510 mm		1543988		1543989	1543990	1543991	510mm - 530mm
(1) Door het gebruik van verlengde installatiepinnen (+50mm), zorgt u ervoor dat het rugsysteem kan bevestigd worden op een stoel met een zitbreedte die 25mm breder is.							
(2) Reële breedte geïnstalleerd met het rugkussen							

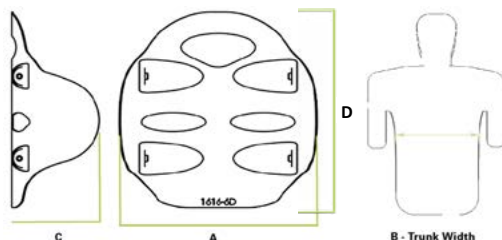

CODE	Omschrijving	Publieke prijs in €, 6% BTW inbegrepen		
MatrX Elite Max: bevestiging inclusief				
Diepte van het rugsysteem : 80 mm (C)				
Breedte van het rugsysteem(A) (2)	Hoogte van het rugsysteem (D)		Voor stoelen met een zitbreedte van:(1)	
	410 mm	510 mm		
530mm	1628240	1628241	530mm - 560mm	
560mm	1628242	1628243	560mm - 590mm	
580mm	1628244	1628245	580mm - 610mm	
610mm	1628246	1628247	610mm - 640mm	
MatrX Elite Deep Max: bevestiging inclusief				
Diepte van het rugsysteem: 160 mm (C)				
Breedte van het rugsysteem(A) (2)	Hoogte van het rugsysteem (D)		Voor stoelen met een zitbreedte van:(1)	
	510 mm			
530mm	1584177		530mm - 560mm	
560mm	1584179		560mm - 590mm	
580mm	1584181		580mm - 610mm	
610mm	1583933		610mm - 640mm	
MatrX Elite TR Max: bevestiging inclusief				
Diepte van het rugsysteem : 75 mm (C)				
Breedte van het rugsysteem(A) (2)	Hoogte van het rugsysteem (D)		Voor stoelen met een zitbreedte van:(1)	
	510 mm			
530mm	1584177		530mm - 560mm	
560mm	1584179		560mm - 590mm	
580mm	1584181		580mm - 610mm	
610mm	1583933		610mm - 640mm	
Dossier MatrX Posture Back: Thoraco-lumbale steun in harde uitvoering - zonder bevestiging				
Diepte van het rugsysteem : 130 mm (C) - Max gebruikersgewicht : 136 kg				
Breedte van het rugsysteem(A) (2)	Hoogte van het rugsysteem (D)			Voor stoelen met een zitbreedte van:(1)
	310 mm	410 mm	510 mm	
360mm	1544783	1544784		330mm - 380mm
410mm	1544785	1515727	1515728	380mm - 430mm
430mm	1544786	1515729	1515730	410mm - 460mm
460mm	1544787	1515731	1515732	430mm - 480mm
510mm	1544788	1518131	1518132	480mm - 530mm
(1) Door het gebruik van verlengde installatiepinnen (+50mm), zorgt u ervoor dat het rugsysteem kan bevestigd worden op een stoel met een zitbreedte die 25mm breder is.				
(2) Reële breedte geïnstalleerd met het rugkussen				

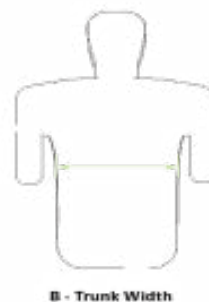
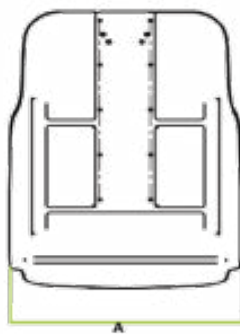

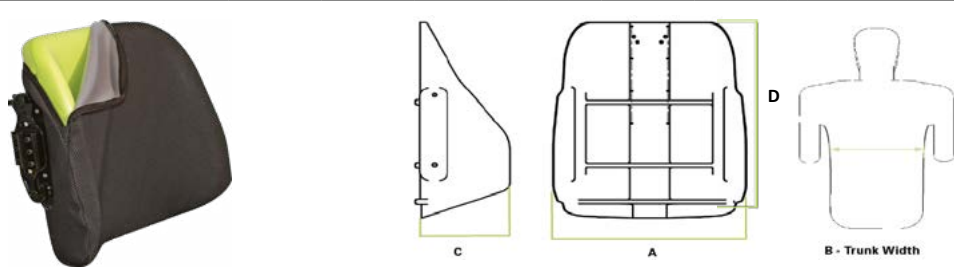
CODE	Omschrijving	Publieke prijs in €, 6% BTW inbegrepen			
MatrX Posture Back Deep: Ingewerkte bilaterale zijdelingse ondersteuning op het thoracolumbale harde rugsysteem - zonder bevestiging					
Diepte van het rugsysteem : 180 mm (C) - Max gebruikersgewicht : 136 kg					
Breedte van het rugsysteem(A) (2)	Hoogte van het rugsysteem (D)			Voor stoelen met een zitbreedte van:(1)	
	310 mm	410 mm	510 mm		
360mm	1545001	1545002		330mm - 380mm	
410mm	1545003	1545058	1545059	380mm - 430mm	
430mm	1545060	1545061	1545062	410mm - 460mm	
460mm	1545063	1545064	1545065	430mm - 480mm	
510mm	1545066	1545067	1545068	480mm - 530mm	
(1) Door het gebruik van verlengde installatiepinnen (+50mm), zorgt u ervoor dat het rugsysteem kan bevestigd worden op een stoel met een zitbreedte die 25mm breder is.					
(2) Reële breedte geïnstalleerd met het rugkussen					
					
MatrX Posture Back Max: bevestiging inclusief					
Diepte van het rugsysteem : 130 mm (C) - Max gebruikersgewicht : 227 kg					
Breedte van het rugsysteem(A) (2)	Hoogte van het rugsysteem (D)			Voor stoelen met een zitbreedte van:(1)	
	310 mm	410 mm			
510mm	1544538	1544657		510mm - 530mm	
560mm	1544658	1544659		560mm - 590mm	
610mm	1544660	1544661		610mm - 640mm	
MatrX Posture Back Deep Max: bevestiging inclusief					
Diepte van het rugsysteem : 130 mm (C) - Max gebruikersgewicht : 227 kg					
Breedte van het rugsysteem(A) (2)	Hoogte van het rugsysteem (D)			Voor stoelen met een zitbreedte van:(1)	
	310 mm	410 mm			
510mm	1544538	1544657		510mm - 530mm	
560mm	1544658	1544659		560mm - 590mm	
610mm	1544660	1544661		610mm - 640mm	
Stap 3 : Kies het bevestigingssysteem					
Bevestigingen voor MatrX rugsysteem				Aantal	
Voor Elite (Deep) en Posture Back (Deep)					
1545275	Standaard bevestigingssysteem voor rugsysteem Elite en Posture Back, per paar (voor rugbuizen van 17 tot 30 mm diameter)			230,00	 standaard bevestigings-systeem
1545278	Bevestigingssysteem Split voor Elite en Posture Back, per paar (aanbevolen voor montage op een stoel met vaste rugbuizen) (voor rugbuizen van 17 tot 30 mm diameter)			230,00	
Voor Max rugsysteem					
1544776	Standaard versterkt bevestigingssysteem voor rugsysteem Max, per paar			460,00	 Bevestigings-systeem Split
Voor MX2					
1629027	Vaste bevestiging carbon MX2			280,00	
1629028	Quick release bevestiging carbon MX2			300,00	

CODE	Omschrijving	Publieke prijs in €, 6% BTW inbegrepen
Stap 4 : Kies de accessoires		
Accessoires voor MatrX rugsysteem		
Rompsteun (enkel voor rugsysteem Elite)		
1544800	Wegzwenkbare rompsteun links positie hoog of laag - Grootte L	207,76
1544852	Wegzwenkbare rompsteun rechts positie hoog of laag - Grootte L	207,76
1544853	Wegzwenkbare rompsteun links positie hoog of laag - Grootte M	207,76
1544854	Wegzwenkbare rompsteun rechts positie hoog of laag - Grootte M	207,76
1544855	Wegzwenkbare rompsteun links positie hoog of laag - Grootte S	207,76
1544856	Wegzwenkbare rompsteun rechts positie hoog of laag - Grootte S	207,76
1544857	Wegzwenkbare rompsteun links positie hoog of laag - Grootte XS	207,76
1544858	Wegzwenkbare rompsteun rechts positie hoog of laag - Grootte XS	207,76
1545684	Wegzwenkbare rompsteun links - Grootte L	207,76
1545685	Wegzwenkbare rompsteun rechts - Grootte L	207,76
1545686	Wegzwenkbare rompsteun links - Grootte M	207,76
1545687	Wegzwenkbare rompsteun rechts - Grootte M	207,76
1545688	Wegzwenkbare rompsteun links - Grootte S	207,76
1545689	Wegzwenkbare rompsteun rechts - Grootte S	207,76
1545690	Wegzwenkbare rompsteun links - Grootte XS	207,76
1545691	Wegzwenkbare rompsteun rechts - Grootte XS	207,76
1545167	Vaste rompsteun links - Grootte L	115,54
1545168	Vaste rompsteun rechts - Grootte L	115,54
1545172	Vaste rompsteun links - Grootte S	115,54
1545225	Vaste rompsteun rechts - Grootte S	115,54
1545169	Vaste rompsteun links positie hoog of laag - Grootte L	115,54
1545170	Vaste rompsteun rechts positie hoog of laag - Grootte L	115,54
Elan Hoofdsteun voor Elite en Posture Back		
Pad van de hoofdsteun		
1603253	Standaard pad 14" - zwarte ademende stof	200,00
1603254	Standaard pad 10" - zwarte ademende stof	200,00
1603255	Standaard pad 6" - zwarte ademende stof	200,00
1603292	Standaard pad 14" - dartex stof	200,00
1603293	Standaard pad 10" - dartex stof	200,00
1603294	Standaard pad 6" - dartex stof	200,00
1603290	Occipitale pad 12" - zwarte ademende stof	200,00
1603291	Occipitale pad 9" - zwarte ademende stof	200,00
1603295	Occipitale pad 12" - dartex stof	200,00
1603296	Occipitale pad 9" - dartex stof	200,00
1626823	4-punts pad 11" - zwarte ademende stof	390,00
1626824	4-punts pad 11" - dartex stof	390,00
multi-instelbare hardware hoofdsteun		
1603250	Standaard hardware Elan, multi-instelbaar (380mm hoogte)	300,00
1603251	Hardware voor Elan Mini, multi-instelbaar (280mm hoogte)	300,00
1603252	Adapter voor bevestiging van hoofdsteun op Flex3 rug	70,00
Hoofdsteun bevestiging voor Elite en Posture Back		
1544187	Bevestiging hoofdsteun voor breedte 460 tot 510mm van het rugsysteem	60,00
1544188	Bevestiging hoofdsteun voor breedte 330 tot 430mm van het rugsysteem	60,00
1544189	Bevestiging hoofdsteun voor breedte 310 mm van het rugsysteem	60,00
Accessoires		
SP1581931	universele bevestiging voor hoofdsteun	60,00
1446010	bevestiging voor Invacare hoofdsteun op MatrX	35,00
Andere accessoires (voor alle rugsystemen MatrX)		
1544237	Kit met 4 verlengde installatiepinnen(+50 mm) - Geleverd met gereedschap	68,90
1551799	Privacy flap - Grootte XS (260 x 410 mm)	58,30
1551800	Privacy flap - Grootte S (330 x 410 mm)	58,30



Wegzwenkbare rompsteun



Wegzwenkbare rompsteun positie hoog en laag



Vaste rompsteun



Vaste rompsteunpositie hoog of laag



Bevestiging hoofdsteun



Hoofdsteun

CODE	Omschrijving	Publieke prijs in €, 6% BTW inbegrepen	
1551903	Privacy flap - Grootte M (380 x 410 mm)		58,30
1551904	Privacy flap - Grootte L (430 x 410 mm)		58,30
1580358	bevestigingsstuk voor harnas op MatrX Posture Back		85,00
1580359	bevestigingsstuk voor harnas op MatrX Elite		85,00



Privacy Flap



Yes, you can.®

Juli 2018

Invacare nv
Autobaan 22 - 8210 Loppem - België - www.invacare.be

Invacare® **Top End®**
Pro-2 All-Sport Aluminum
Wheelchair



Datum :

Referentie:

Dealer:

Gelieve uw keuze aan te geven door een kruisje in het vierkantje

◆ Standaard optie

○ Optie zonder meerprijs

CODE	Omschrijving	Publieke prijs in €, 6% BTW inbegrepen
◆ TE10014	Top End Pro-2 All Sport	2700,00
Sizing:		
Seat Width:		
TE15013	14" Seat Width - Frame Color - White	
TE15017	16" Seat Width - Frame Color - Red	
TE15021	18" Seat Width - Frame Color - Blue	
Seat Depth:		
◆ TE15134	Adjustable Seat Depth 13" to 17"	Standard
Seat Height:		
◆ TE15096	Adjustable front seat height: 18" to 20" Adjustable rear seat height: 15" to 20"	Standard
Back Height:		
◆ TE15129	Adjustable back height 11" to 14"	Standard
Wheelbase: (Front to Rear Axle)		
◆ TE75069	18" Wheelbase	Standard
Wheel Camber Angle:		
◆ TE45008	15 Degree Camber	Standard
Rear Wheel Options:		
Size and Style:		
◆ TE50002	25" Sun High Performance wheel	Standard
Handrim Size/Material:		
◆ TE50301	25" Aluminum Anodized handrim	Standard
Handrim Style/Mounting:		
◆ TE50308	Standard Mount handrim	Standard
Tires:		
◆ TE50201	25" Primo, Grey tire	Standard
Center of Gravity: (front of backrest to center of axle)		
◆ TE45073	Adjustable 2.5" to 5" center of gravity	Standard
Back Type:		
◆ TE15159	Angle Adjustable, Non-Folding backrest	Standard
Side Guards:		
◆ TE20014	Screw-on, Aluminum sideguards	Standard
Anti-Tip:		
◆ TE20030	Single telescoping, removable, adjustable Height anti-tip	Standard
Footrest:		
◆ TE60003	Clamp-on tubular, height adjustable footrest	Standard
Axles:		
◆ TE50400	Quick Release steel 1/2" axles	Standard
Upholstery:		
Material/Color:		
◆ TE30001	Nylon, Black upholstery	Standard
Seat Style:		
◆ TE30019	Screw-On seat upholstery	Standard
Back Style:		
◆ TE30012	Adjustable Tension back upholstery	Standard
Options:		
◆ TE25063	2" Soft Foam Seat Cushion	Standard
◆ TE25060	Hook and Loop Positioning Strap	Standard



	CODE	Omschrijving	Publieke prijs in €, 6% BTW inbegrepen
	TE30005	2" Soft Cushion	91,00
	TE30006	3" Soft Cushion	91,00
	TE30008	2" Hard Cushion	108,00
	TE30009	3" Hard Cushion	108,00
◆	TE30010	4" Hard Cushion	108,00
Options and Accessories:			
Safety:			
◆	TE25066	Calf Strap	Standard
◆	TE25065	Rear Frame Protector	Standard
Positioning:			
	TE25001	Click Strap set, 8" Small	117,00
	TE25002	Click Strap set, 10" Medium	128,00
	TE25003	Click Strap set, 12" Large	136,00
	TE25012	Metal O-Ring Positioning Strap	68,00
	TE25013	Hook and Loop Positioning Strap	51,00
Accessories:			
	TE25011	Basketball Carrying Bag	84,00
Apparel:			
	TE25009	T-Shirt, Large	28,00
	TE25010	T-Shirt, Extra Large	28,00



Yes, you can.®

Juli 2018

Invacare nv
Autobaan 22 - 8210 Loppem - België - www.invacare.be

Invacare® **Top End® Pro**
Basketball Aluminum
Wheelchair



Datum :

Referentie:

Dealer:

Gelieve uw keuze aan te geven door een kruisje in het vierkantje

◆ Standaard optie

○ Optie zonder meerprijs

Base Model:		
Code	Description:	Publieke prijs in €, 6% BTW inbegrepen
TEI0000	Top End Pro BB Wheelchair	2900,00
Sizing:		
Seat Width:		
TEI5005	10" Seat Width	
TEI5007	11" Seat Width	
TEI5009	12" Seat Width	
TEI5011	13" Seat Width	
TEI5013	14" Seat Width	
TEI5015	15" Seat Width	
TEI5017	16" Seat Width	
TEI5019	17" Seat Width	
TEI5021	18" Seat Width	
TEI5023	19" Seat Width	
TEI5025	20" Seat Width	
Seat Depth:		
TEI5034	10" Seat Depth	
TEI5036	11" Seat Depth	
TEI5038	12" Seat Depth	
TEI5040	13" Seat Depth	
TEI5042	14" Seat Depth	
TEI5044	15" Seat Depth	
TEI5046	16" Seat Depth	
TEI5048	17" Seat Depth	
TEI5050	18" Seat Depth	
Back Height:		
TEI5126	Adjustable 9" to 11"	
TEI5127	Adjustable 10" to 14"	
TEI5128	Adjustable 14" to 18"	
Seat Height: (see product guide)		
TEI5099	Adjustable Front: 19" to 21" (Tall) Adjustable Rear: 15" to 21"	
TEI5100	Adjustable Front: 17" to 19" (Short) Adjustable Rear: 13" to 17"	
Wheel Options: (see exclusions)		
Size and Style:		
TE50001	24" Sun High Performance	0,00
TE50005	24" Spinerger SLX - Black	791,77
TE50009	24" Spinerger SLX - Yellow	791,77
TE50013	24" Spinerger SLX - White	791,77
TE50017	24" Spinerger SLX - Red	791,77

Wheelbase: (front to rear axle)		
Code	Description:	Publieke prijs in €, 6% BTW inbegrepen
TE75066	15" Wheelbase	
TE75068	17" Wheelbase	
TE75070	19" Wheelbase	
Wheel Camber Angle:		
TE45008	15 Degree Camber	
TE45009	18 Degree Camber	
TE45010	20 Degree Camber	
Center of Gravity: (See Product Diagram 1)		
◆ TE45072	Adjustable 3.5" to 5.5"	standard
Back Type:		
◆ TEI5159	Non-Fold-Down, Angle Adjustable back	standard
TEI5165	Fold-Down back	341,74
Side Guards:		
TE20004	Fixed, Aluminum, Clamp-on	100,79
TE20003	Fold-In, Aluminum - Large	100,79
Anti-Tip:		
◆ TE20030	Single, Adjustable Height	standard
TE20031	Double, Adjustable Height	147,73
Footrest:		
TE60001	Platform, Height Adjustable	0,00
TE60030	Click Strap, Single Pad	75,00
Axles:		
◆ TE50400	Quick Release Axles	standard
Upholstery:		
Material/Color:		
◆ TE30001	Nylon, Black	standard
TE30002	Nylon, Woodland Camouflage	145,80
TE30003	Nylon, Digital Camouflage	149,54
Seat Style:		
◆ TE30019	Screw-On Seat Upholstery	standard
Back Style:		
◆ TE30012	Adjustable Tension Back Upholstery	standard
Options:		
TE30004	Leather Flaps (see definitions)	76,96
TE30005	2" Soft Cushion	87,33
TE30006	3" Soft Cushion	87,33
TE30008	2" Hard Cushion	104,75
TE30009	3" Hard Cushion	104,75
TE30010	4" Hard Cushion	104,75
Options and Accessories:		
Safety:		

TE50021	24" Spinergy SLX - Blue	791,77
TE50025	24" Spinergy SLX - Green	791,77
TE50029	24" Spinergy SLX - Pink	791,77
TE50116	24" Sun Equalizer Cross Spoke (see definitions)	170,92
TE50002	25" Sun High Performance	0,00
TE50006	25" Spinergy SLX - Black	791,77
TE50010	25" Spinergy SLX - Yellow	791,77
TE50014	25" Spinergy SLX - White	791,77
TE50018	25" Spinergy SLX - Red	791,77
TE50022	25" Spinergy SLX - Blue	791,77
TE50026	25" Spinergy SLX - Green	791,77
TE50030	25" Spinergy SLX - Pink	791,77
TE50117	25" Sun Equalizer Cross Spoke (see definitions)	170,92
TE50003	26" Sun High Performance	0,00
TE50007	26" Spinergy SLX - Black	791,77
TE50011	26" Spinergy SLX - Yellow	791,77
TE50015	26" Spinergy SLX - White	791,77
TE50019	26" Spinergy SLX - Red	791,77
TE50023	26" Spinergy SLX - Blue	791,77
TE50027	26" Spinergy SLX - Green	791,77
TE50031	26" Spinergy SLX - Pink	791,77
TE50118	26" Sun Equalizer Cross Spoke (see definitions)	170,92
Handrim Size/Material:		
◆	TE50300	24" Aluminum Anodized (6 tab) standard
	TE50301	25" Aluminum Anodized (6 tab) 0,00
	TE50312	25" Aluminum 12 tab 181,74
	TE50302	26" Aluminum Anodized (6 tab) 0,00
	TE50313	26" Aluminum 12 tab 181,74
Handrim Style/Mounting:		
	TE50308	Standard Mount 0,00
	TE50309	Close Mount 0,00
	TE50310	Close Mount, Cut-Tabs - Aluminum 39,86
Tires:		
	TE50200	24" Primo, Grey 0,00
	TE50204	24" Primo, Red 29,56
	TE50208	24" Primo, Yellow 29,56
	TE50201	25" Primo, Grey 0,00
	TE50205	25" Primo, Red 29,56
	TE50209	25" Primo, Yellow 29,56
	TE50202	26" Primo, Grey 0,00
	TE50206	26" Primo, Red 29,56
	TE50210	26" Primo, Yellow 29,56
Color Options:		
Frame Color:		
	TE55002	Tangerine Red
	TE55003	Raspberry Red
	TE55005	Orange
	TE55007	Yellow
	TE55008	Green
	TE55010	Blue
	TE55011	Blue
	TE55012	Blue
	TE55014	Purple

TE25004	Rear Frame Protector (Required for Tournament play)	11,56
Positioning:		
◆	TE25066	Calf Strap standard
	TE25001	Click Strap, 8" Small 118,05
	TE25002	Click Strap, 10" Medium 128,61
	TE25003	Click Strap, 12" Large 137,37
	TE25012	Metal O-Ring Strap 41,86
	TE25013	Hook and Loop Strap 51,65
Accessories:		
	TE25011	Basketball Carrying Bag 84,65
Apparel:		
	TE25009	T-Shirt, Large 35,00
	TE25010	T-Shirt, Extra Large 35,00



TE55015	Pink
TE55016	White
TE55017	Black
TE55018	Black
TE55019	Black
TE55020	Silver
TE55023	Grey

Product Diagrams:

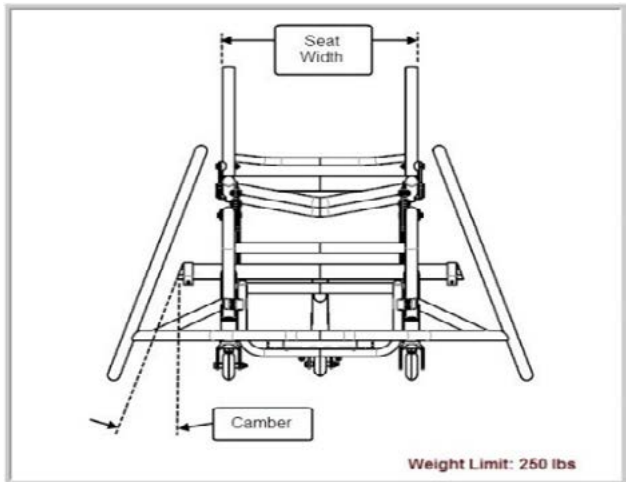
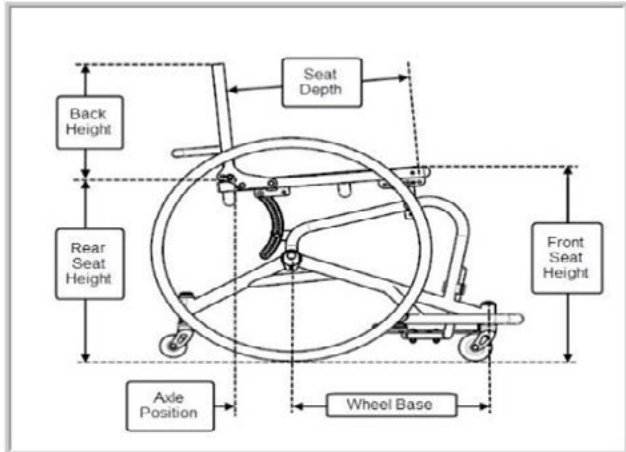

Definitions:

Sun Equalizer Wheels:	All Sun Equalizer wheels have a crossed spoke lacing pattern. 24" have 36 spokes and come with 6 tab aluminum anodized handrims, 25" and 26" have 48 spokes and come with 12 tab aluminum anodized handrims.
Leather flaps:	The leather flap upgrade includes a 3" leather flaps for reinforced heavy duty upholstery and an aluminum back frame plug to help prevent tearing.
Exclusions:	
Wheels/tires:	Must choose the same size tires and handrims as wheels.

Product Guides:

Wheelbase Guide:			
Seat Depth:	10" to 14"	15" to 16"	17" to 18"
Recommended Wheelbase:	15"	17"	19"
Wheel Size Guide:			
Rear Seat Height:	Short	Short or Tall	Tall
Player Specifications:	Junior's/Short arms	Adult/3.0 or lower	Adult/3.5 or higher
Recommended Wheel Size:	24"	25"	26"



Yes, you can.®

Januari 2019

Invacare nv
Autobaan 22 - 8210 Loppem - België - www.invacare.be

Invacare® **Top End®**
Schulte 7000 Series BB Chair



Datum :

Referentie:

Dealer:

Gelieve uw keuze aan te geven door een kruisje in het vierkantje

Standaard optie

Optie zonder meerprijs

Base Model:			
Code	Description:		Publieke prijs in €, 6% BTW inbegrepen
<input checked="" type="checkbox"/>	TEI0002	Top End Schulte 7000 Series Basketball Wheelchair	4.673,00
	TE75003	Heavy Duty Option (See definitions)	635,00
Sizing:			
Seat Width:			
	TEI5009	12.0" Seat Width	0,00
	TEI5010	12.5" Seat Width	0,00
	TEI5011	13.0" Seat Width	0,00
	TEI5012	13.5" Seat Width	0,00
	TEI5013	14.0" Seat Width	0,00
	TEI5014	14.5" Seat Width	0,00
	TEI5015	15.0" Seat Width	0,00
	TEI5016	15.5" Seat Width	0,00
	TEI5017	16.0" Seat Width	0,00
	TEI5018	16.5" Seat Width	0,00
	TEI5019	17.0" Seat Width	0,00
	TEI5020	17.5" Seat Width	0,00
	TEI5021	18.0" Seat Width	0,00
	TEI5022	18.5" Seat Width	0,00
	TEI5023	19.0" Seat Width	0,00
	TEI5024	19.5" Seat Width	0,00
	TEI5025	20.0" Seat Width (heavy duty required)	0,00
	TEI5026	20.5" Seat Width (heavy duty required)	0,00
	TEI5027	21.0" Seat Width (heavy duty required)	0,00
Tapered Seat Width: (See definitions)			
	TEI5181	Tapered Seat Width 1" (rear to front)	131,00
	TEI5183	Tapered Seat Width 2" (rear to front)	131,00
	TEI5185	Tapered Seat Width 3" (rear to front)	131,00
	TEI5187	Tapered Seat Width 4" (rear to front)	131,00
Front Seat to Floor:			
	TEI5060	14.5" Front Seat to Floor	0,00
	TEI5061	15.0" Front Seat to Floor	0,00
	TEI5062	15.5" Front Seat to Floor	0,00
	TEI5063	16.0" Front Seat to Floor	0,00
	TEI5064	16.5" Front Seat to Floor	0,00
	TEI5065	17.0" Front Seat to Floor	0,00
	TEI5066	17.5" Front Seat to Floor	0,00
	TEI5067	18.0" Front Seat to Floor	0,00
	TEI5068	18.5" Front Seat to Floor	0,00

Sizing:			
Code	Description:		Publieke prijs in €, 6% BTW inbegrepen
Seat Depth (Upholstery):			
	TEI5038	12" Seat Depth	0,00
	TEI5040	13" Seat Depth	0,00
	TEI5042	14" Seat Depth	0,00
	TEI5044	15" Seat Depth	0,00
	TEI5046	16" Seat Depth	0,00
	TEI5048	17" Seat Depth	0,00
	TEI5050	18" Seat Depth	0,00
	TEI5052	19" Seat Depth	0,00
Extra Frame Depth: (See definitions)			
	TEI5140	0.0" Extra Frame depth	0,00
	TEI5141	0.5" Extra Frame depth	0,00
	TEI5142	1.0" Extra Frame depth	0,00
	TEI5143	1.5" Extra Frame depth	0,00
	TEI5144	2.0" Extra Frame depth	0,00
Frame Options:			
	TE75007	Solid Seat with Welded Ridgidizer Bars	212,00
Wheelbase: (front to rear axle)			
	TE75066	15" Wheelbase	0,00
	TE75067	16" Wheelbase	0,00
	TE75068	17" Wheelbase	0,00
	TE75069	18" Wheelbase	0,00
	TE75070	19" Wheelbase	0,00
Side Guards: (see exclusions)			
	TE20004	Fixed Aluminum, Clamp-on	118,00
	TE20005	Fixed Aluminum 6" above seat	185,00
	TE20007	Fixed Carbon Fiber 6" above seat	571,00
	TE20006	Welded Aluminum Tube 6" above seat	373,00
Anti-Tip:			
	TE20030	Adjustable Height, Single	0,00
	TE20031	Adjustable Height, Double	149,00
Wheel Camber Angle:			
	TE45006	12 Degree Camber	0,00
	TE45008	15 Degree Camber	0,00
	TE45009	18 Degree Camber	0,00
	TE45010	20 Degree Camber	0,00
Wing Style: (see diagram 3)			
	TE75031	Four Bend Wing	0,00
	TE75032	Bumper	0,00

TEI5069	19.0" Front Seat to Floor	0,00
TEI5070	19.5" Front Seat to Floor	0,00
TEI5071	20.0" Front Seat to Floor	0,00
TEI5072	20.5" Front Seat to Floor	0,00
TEI5073	21.0" Front Seat to Floor	0,00
Rear Seat to Floor:		
TEI5080	14.5" Rear Seat to Floor	0,00
TEI5081	15.0" Rear Seat to Floor	0,00
TEI5082	15.5" Rear Seat to Floor	0,00
TEI5083	16.0" Rear Seat to Floor	0,00
TEI5084	16.5" Rear Seat to Floor	0,00
TEI5085	17.0" Rear Seat to Floor	0,00
TEI5086	17.5" Rear Seat to Floor	0,00
TEI5087	18.0" Rear Seat to Floor	0,00
TEI5088	18.5" Rear Seat to Floor	0,00
TEI5089	19.0" Rear Seat to Floor	0,00
TEI5090	19.5" Rear Seat to Floor	0,00
TEI5091	20.0" Rear Seat to Floor	0,00
TEI5092	20.5" Rear Seat to Floor	0,00
TEI5093	21.0" Rear Seat to Floor	0,00
Back Height:		
Adjustable:		
TEI5126	Adjustable 9" to 11" back height	0,00
TEI5127	Adjustable 10" to 14" back height	0,00
TEI5128	Adjustable 14" to 18" back height	0,00
Fixed:		
TEI5101	Fixed at 8" back height	0,00
TEI5103	Fixed at 9" back height	0,00
TEI5105	Fixed at 10" back height	0,00
TEI5107	Fixed at 11" back height	0,00
TEI5109	Fixed at 12" back height	0,00
TEI5111	Fixed at 13" back height	0,00
TEI5113	Fixed at 14" back height	0,00
TEI5115	Fixed at 15" back height	0,00
Footrest: (see definitions)		
TE60007	Platform, Adjustable Height/Angle with Platform Plate	148,00
TE60003	Tubular, Adjustable Height	0,00
TE60006	Adjustable Angle/Height	81,00
Options:		
TE60030	Click Strap, Single Pad	117,00
TE60028	2" Risers	50,00
TE60029	4" Risers	50,00
TE60026	Plastic Footrest Cover	30,00
TE60027	Carbon Fiber Footrest Cover	90,00
Front Frame Angle:		
TE75050	80 Degrees	0,00
TE75051	85 Degrees	0,00
TE75052	90 Degrees	0,00
TE75053	100 Degrees	0,00
Footrest Height from Floor: Adjustable		
TE60060	1" Top of footrest to floor	0,00
TE60062	2" Top of footrest to floor	0,00
TE60064	3" Top of footrest to floor	0,00
TE60066	4" Top of footrest to floor	0,00
TE60068	5" Top of footrest to floor	0,00

TE75030	Round Wing	140,00	
Center of Gravity: (front of backrest to center of axle)			
Fixed:			
TE45049	Fixed at 3.0" with Welded Backrest	0,00	
TE45050	Fixed at 3.5" with Welded Backrest	0,00	
TE45051	Fixed at 4.0" with Welded Backrest	0,00	
TE45052	Fixed at 4.5" with Welded Backrest	0,00	
TE45053	Fixed at 5.0" with Welded Backrest	0,00	
TE45054	Fixed at 5.5" with Welded Backrest	0,00	
TE45055	Fixed at 6.0" with Welded Backrest	0,00	
Adjustable: (see exclusions)			
TE 45074	Adjustable 2" to 4" with adjustable angle bolt-on backrest	0,00	
TE45075	Adjustable 3" to 5" with adjustable angle bolt-on backrest	0,00	
TE45076	Adjustable 4" to 6" with adjustable angle bolt-on backrest	0,00	
Tires:			
TE50200	24" Primo, Grey tires	0,00	
TE50204	24" Primo, Red tires	29,00	
TE50208	24" Primo, Yellow tires	29,00	
TE50201	25" Primo, Grey tires	0,00	
TE50205	25" Primo, Red tires	29,00	
TE50209	25" Primo, Yellow tires	29,00	
TE50202	26" Primo, Grey tires	0,00	
TE50206	26" Primo, Red tires	29,00	
TE50210	26" Primo, Yellow tires	29,00	
TE50203	700C Primo, Grey tires	0,00	
TE50207	700C Primo, Red tires	29,00	
TE50211	700C Primo, Yellow tires	29,00	
Spoke Guards:			
TE25052	24" Black Spoke Guards	104,00	
TE25049	24" Clear Spoke Guards	104,00	
TE25053	25" Black Spoke Guards	104,00	
TE25050	25" Clear Spoke Guards	104,00	
TE25054	26" Black Spoke Guards	104,00	
TE25051	26" Clear Spoke Guards	104,00	
Axles:			
TE50400	Quick Release, 1/2" Steel	0,00	
TE50403	Quick Release, 1/2" Titanium	215,00	
Tire to Tire distance:			
TEI5155	Seat Width plus 2.5" tire to tire	0,00	
Color Options:			
Frame Color:			
TE55002	Red	Tangerine Red	0,00
TE55003	Red	Raspberry Red	0,00
TE55005	Orange	Simple Orange	0,00
TE55007	Yellow	Safety Yellow	0,00
TE55008	Green	Grasshopper Green	0,00
TE55010	Blue	Midnight Blue	0,00
TE55011	Blue	Royal Blue	0,00
TE55012	Blue	Electric Blueberry	0,00
TE55014	Purple	Grape Madness	0,00
TE55015	Pink	Bubble-Gum Pink	0,00
TE55016	White	White Snow	0,00
TE55017	Black	Stealth Black	0,00

Rear Wheel Options: (continued)			
Handrim (HR) Size/Material:			
TE50300	24" (6 tab) Aluminum Anodized HR		0,00
TE50301	25" (6 tab) Aluminum Anodized HR		0,00
TE50305	25" (12 tab) Aluminum HR		1.196,00
TE50302	26" (6 tab) Aluminum Anodized HR		0,00
TE50306	26" (12 tab) Aluminum HR		1.196,00
TE50303	700C (6 tab) Aluminum Anodized HR		0,00
TE50314	700C (12 tab) Aluminum HR		1.196,00
Handrim Style/Mounting:			
TE50308	Standard Mount Handrim		0,00
TE50309	Close Mount Handrim		0,00
TE50310	Close Mount HR, Cut-Tabs - Aluminum		39,86
Rear Wheel Options:			
Size and Style:			
TE50001	24" Sun High Performance		0,00
TE50005	24" Spinergy SLX - Black		786,00
TE50009	24" Spinergy SLX - Yellow		786,00
TE50013	24" Spinergy SLX - White		786,00
TE50017	24" Spinergy SLX - Red		786,00
TE50021	24" Spinergy SLX - Blue		786,00
TE50025	24" Spinergy SLX - Green		786,00
TE50029	24" Spinergy SLX - Pink		786,00
TE50116	24" Sun Equalizer Cross Spoke (See definitions)		170,00
TE50002	25" Sun High Performance		0,00
TE50006	25" Spinergy SLX - Black		786,00
TE50010	25" Spinergy SLX - Yellow		786,00
TE50014	25" Spinergy SLX - White		786,00
TE50018	25" Spinergy SLX - Red		786,00
TE50022	25" Spinergy SLX - Blue		786,00
TE50026	25" Spinergy SLX - Green		786,00
TE50030	25" Spinergy SLX - Pink		786,00
TE50117	25" Sun Equalizer Cross Spoke		170,00
TE50003	26" Sun High Performance		0,00
TE50007	26" Spinergy SLX - Black		786,00
TE50011	26" Spinergy SLX - Yellow		786,00
TE50015	26" Spinergy SLX - White		786,00
TE50019	26" Spinergy SLX - Red		786,00
TE50023	26" Spinergy SLX - Blue		786,00
TE50027	26" Spinergy SLX - Green		786,00
TE50031	26" Spinergy SLX - Pink		786,00
TE50118	26" Sun Equalizer Cross Spoke		170,00
TE50004	700C Sun High Performance		0,00
TE50008	700C Spinergy SLX - Black		786,00
TE50012	700C Spinergy SLX - Yellow		786,00
TE50016	700C Spinergy SLX - White		786,00
TE50020	700C Spinergy SLX - Red		786,00
TE50024	700C Spinergy SLX - Blue		786,00
TE50028	700C Spinergy SLX - Green		786,00
TE50032	700C Spinergy SLX - Pink		786,00
TE50119	700C Sun Equalizer Cross Spoke (See definitions)		170,00
Options and Accessories:			
Safety:			
TE25065	Rear Frame Protector		0,00

TE55018	Black	Wet Black	0,00
TE55019	Black	Black Prism	0,00
TE55020	Silver	Silver Metallic	0,00
TE55023	Grey	Stealth Grey	0,00
Upholstery:			
Material/Color:			
TE30001	Nylon, Black upholstery		0,00
TE30002	Nylon, Woodland Camouflage upholstery		153,00
TE30003	Nylon, Digital Camouflage upholstery		149,00
Seat Style:			
TE30014	Adjustable Tension Seat Upholstery		0,00
Back Style:			
TE30012	Adjustable Tension Back Upholstery		0,00
Options:			
TE30004	Leather Flap & aluminum dome plugs*		76,00
TE30005	2" Soft Foam Cushion		91,00
TE30006	3" Soft Foam Cushion		91,00
TE30008	2" Hard Foam Cushion		108,00
TE30009	3" Hard Foam Cushion		108,00
TE30010	4" Hard Foam Cushion		108,00
Accessories:			
TE25011	Basketball Carrying Bag		84,00
Apparel:			
TE25009	T-Shirt, Large		28,00
TE25010	T-Shirt, Extra Large		28,00

TE25005	Front Frame Protector	24,00
TE25066	Calf Strap	0,00
Positioning:		
TE25001	Click Strap set, 8" Small	117,00
TE25002	Click Strap set, 10" Medium	128,00
TE25003	Click Strap set, 12" Large	136,00
TE25012	Metal O-Ring Strap	68,00
TE25013	Hook and Loop Strap	51,00

Note: All Special requests are subject to approval, additional charges and additional lead time
 Special Request 1)
 Special Request 2)
 Special Request 3)
 Special Request 4)
 Special Request 5)

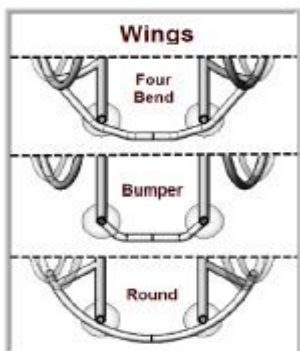
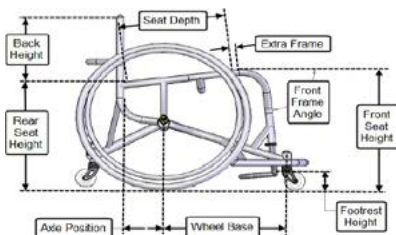
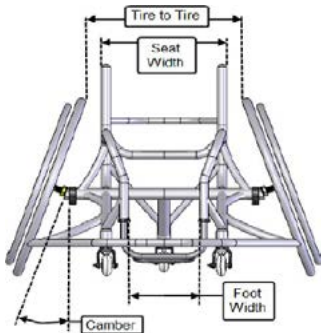

Product Guides:			
Wheelbase Guide:			
Seat Depth:	12" to 14"	15" to 16"	17" to 19"
Recommended Wheelbase:	15"	16" to 18"	19"
Wheel Size Guide:			
Rear Seat Height:	16 or less	16.5" to 19"	19" to 21"
Player Specifications:	Junior's/Short arms	Adult/3.0 or lower	Adult/3.5 or higher
Recommended Wheel Size:	24"	25"	26"

Definitions:	
Footrest	Footrest width will be seat width minus 6"
Heavy Duty Options :	Brings the weight capacity of the chair up to 350 pounds. Chair is build with 1-1/8" 7000 series aluminum.
Tapered Seat Width :	Taper of seat width from back to front, maximum difference of 4". Seat width chosen is rear seat width and seat width tappers to the front of the chair based on tapered selection.
Extra Frame Depth :	Allows for an extra 1/2" to 2" of extra frame for transferring and length of frame.
2" or 4" Risers :	Posts installed to raise footrest height to 5.5" or higher.
Sun Equalizer Wheels:	All Sun Equalizer wheels have a crossed spoke facing pattern. 24" have 36 spokes and come with 6 tab aluminum anodized handrims, 25", 26", and 700C have 48 spokes and come with 12 tab aluminum anodized handrims.
Leather flaps:	The leather flap upgrade includes a 3" leather flaps for reinforced heavy duty upholstery and an aluminum back frame plug to help prevent tearing.
Buffed Aluminum:	Raw looking aluminum finish, no paint. Decals will be applied.

Exclusions:	
Adjustable Center of Gravity :	The Fixed, Clamp-on Sideguards (20004) are the only sideguards available with the adjustable center of gravity.
Sideguards:	Fixed, Clamp-on sideguards (20004) are the only option available with adjustable center of gravity options.



Yes, you can.®

Januari 2019

Invacare nv
Autobaan 22 - 8210 Loppem - België - www.invacare.be

Invacare® **Top End®**
FORCE-3 Handcycle



Datum :

Referentie:

Dealer:

Gelieve uw keuze aan te geven door een kruisje in het vierkantje

◆ Standaard optie

○ Optie zonder meerprijs

CODE	Omschrijving	Publieke prijs in €, 6% BTW inbegrepen
Base Model:		
◆ FRC3-17NDB	Force 3 Handcycle	3000,00
Wheelbase: (front to rear axle)		
◆	60" Wheelbase	Standard
Wheel Camber Angle:		
◆	1 Degree Camber	Standard
Wheel Options:		
Front Wheel:		
◆	Front 26" (559) High Performance	Standard
Rear Wheels:		
◆	Rear 26" (559) High Performance	Standard
Tires		
◆	26" Cruiser Clincher tires	Standard
Axles:		
◆	Threaded Axles	Standard
Crank and Hand Pedals:		
Crank Assembly/Fork:		
◆	Length and Height Adjustable Cranks	Standard
Crank arms:		
◆	STD Crank 170mm long by 12-1/4" wide	Standard
Hand Pedals:		
◆	Medium, 1-3/4" Shifter Post on right	Standard
Fork:		
◆	Wide Fork	Standard
Drive Control:		
Shifter:		
◆	SRAM GX10 speed shifter	Standard
Chainring:		
◆	48-36-26 tooth upper Chainring	Standard
Cassette:		
◆	11-36 tooth front wheel Cassette	Standard
Braking:		
◆	Locking Parking Brake	Standard
Footrest Options:		
Size:		
◆	5.5" Footrest Width	Standard
Back Rest:		
Style:		
◆	Straight, upright position, Adjustable angle backrest Angle Backrest	Standard
Options and Accessories:		
Safety:		
	TE25041 Mirror, Footrest Mounted	12,00
	TE25015 Light, Front (White)	21,00
	TE25016 Light, Rear (Red)	21,00
	TE25018 Helmet, Small/Medium	58,00
	TE25019 Helmet, Medium/Large	58,00
	TE25030 Extra Steering Dampener	15,00



	CODE	Omschrijving	Publieke prijs in €, 6% BTW inbegrepen
	TE25029	Tool and Tire Repair Kit	125,00
	TE25055	Cable Kit	40,00
◆		Safety Flag	Standard
◆		Chain Guard	Standard
◆		Drafting Bumper	Standard
Hydration:			
	TE25020	Backpack Hydration System	115,00
	TE25021	Water Bottle and Cage	41,00
Positioning:			
	TE25001	Click Strap, 8" Small	117,00
	TE25002	Click Strap, 10" Medium	128,00
	TE25003	Click Strap, 12" Large	136,00
	TE25028	Auto Style Positioning Strap	55,00
◆	TE25060	Hook and Loop Positioning Strap	Standard
◆	TE25063	Seat Cushion	Standard
◆	TE25064	Back Cushion	Standard
Performance Enhancement:			
	TE25022	Wheel Alignment Gauge	87,00
	TE25023	"Crank Width Adaptor Set (not installed) (+1.25" of crank width per set)"	20,00
	TE25024	Cordless Computer (speed, distance, etc.)	132,00
	TE25033	Heartrate Monitor	119,00
	TE25036	Indoor Stationary Roller	319,00
Transportation:			
	TE25006	Crutch Holder	104,00
	TE25025	Tow Bar for Wheelchair	277,00
	TE25007	Bike Rack, Hitch 1-1/4"	566,00
	TE25008	Bike Rack, Hitch 2"	566,00
Apparel:			
	TE25009	T-Shirt, Large	28,00
	TE25010	T-Shirt, Extra Large	28,00
	TE25026	Racing Jersey, Large	199,00
	TE25027	Racing Jersey, Extra Large	199,00



Yes, you can.®

Januari 2019

Invacare nv
Autobaan 22 - 8210 Loppem - België - www.invacare.be

Invacare® **Top End®**
Exclerator Stock Handcycle

CE

Datum :

Referentie:

Dealer:

Gelieve uw keuze aan te geven door een kruisje in het vierkantje

◆ Standaard optie

○ Optie zonder meerprijs

CODE	Omschrijving	Publieke prijs in €, 6% BTW inbegrepen
◆ TE10006	Exclerator Stock Handcycle	2700,00
Sizing:		
TE15017	16" Seat Width - Frame Color - Red	
TE15021	18" Seat Width - Frame Color - Blue	
TE15025	20" Seat Width - Frame Color - Red	
Wheelbase: (Front to Rear Axle)		
◆ TE75083	65" Wheelbase	Standard
Wheel Camber Angle:		
◆ TE45002	3 Degree Camber	Standard
Wheels:		
◆ TE50121	24" Wheels	Standard
Tires:		
◆ TE50213	24" X 1.75" Treaded Tires	Standard
Axles:		
◆ TE50400	Quick Release Axles	Standard
Cranks and Hand Pedals:		
Crank Length:		
◆ TE65038	170mm Long Cranks	Standard
Crank Width:		
◆ TE65005	12" Wide Cranks	Standard
Hand Pedal Size:		
◆ TE65127	Medium 1-3/4" Ovalized	Standard
Options for Limited Hand Function:		
TE65133	Quad-Grips Hand Pedals with Wrist Wraps & 3" Crank Width Extensions	1445,00
TE65134	Tri-Pin Hand Pedals	481,00
TE65135	Quad Cuff Hand Pedals	260,00
TE65061	Quad Twist Shifter Adaptor	62,00
Drive Control:		
Shifting:		
◆ TE65060	Twist Activated Shifter with Internal Gearing	Standard
Braking:		
◆ TE65080	Reversing Activated Drum Brake	Standard
◆ TE65090	Locking Parking Brake	Standard
Chainring:		
◆ TE65100	Single 38 tooth Chainring	Standard
Optional upgrades:		
TE65140	Mountain Drive kit	916,00
Footrest:		
◆ TE60002	Dual, Height/Angle Adjustable	Standard
Options and Accessories:		
Safety:		
TE25014	Mirror, Seat Frame Mounted	12,00
TE25015	Light, Front (White)	21,00
TE25016	Light, Rear (Red)	21,00
TE25018	Helmet, Small/Medium	58,00
TE25019	Helmet, Medium/Large	58,00



	CODE	Omschrijving	Publieke prijs in €, 6% BTW inbegrepen
◆	TE25061	Safety Flag	Standard
◆	TE25062	Chain Guard	Standard
Hydration:			
	TE25021	Water Bottle and Cage	41,00
Positioning:			
	TE25001	Click Strap, 8" Small	117,00
	TE25002	Click Strap, 10" Medium	128,00
	TE25003	Click Strap, 12" Large	136,00
	TE25028	Auto Style Positioning Strap	55,00
◆	TE25060	Hook and Loop Positioning Strap	Standard
◆	TE25063	Seat Cushion	Standard
Performance Enhancement:			
	TE25022	Wheel Alignment Gauge	87,00
	TE25023	Crank Width Adaptor Set (not installed) (+1.5" of crank width per set)	20,00
	TE25024	Cordless Computer (speed, distance, etc.)	132,00
Transportation:			
	TE25006	Crutch Holder	104,00
	TE25025	Tow Bar for Wheelchair	277,00
	TE25007	Bike Rack, Hitch 1-1/4"	566,00
	TE25008	Bike Rack, Hitch 2"	566,00
Apparel:			
	TE25009	T-Shirt, Large	28,00
	TE25010	T-Shirt, Extra Large	28,00
	TE25026	Racing Jersey, Large	199,00
	TE25027	Racing Jersey, Extra Large	199,00



Yes, you can.[®]

ALGEMENE VERKOOPS- EN LEVERINGSVOORWAARDEN PER 1 JANUARI 2018

1. Definitie

- * **“Opdrachtgever”** - De opdrachtgever van Invacare ® NV bij de overeenkomst als koper, als opdrachtgever of gelijk welke andere hoedanigheid.
- * **“Overeenkomst”** - De overeenkomst tussen Invacare ® NV en de opdrachtgever waarop deze algemene voorwaarden van toepassing zijn.

2. Plaatsen van orders en zichtorders

- 2.1** Elke bestelling door de opdrachtgever moet schriftelijk gebeuren. (per brief, fax of E-mail etc.)
De bestelling moet vermelden :
 - het aantal producten;
 - een duidelijke productomschrijving en het codenummer alsmede (voor zover mogelijk) maatvoeringen, framekleur en type.
- 2.2** Verkeerd bestelde producten moeten toch door de opdrachtgever worden afgenomen.
Verkeerd bestelde producten kunnen enkel worden geretourneerd, na overleg en mits akkoord van Invacare ® NV waarna op basis van de geldende retourregels geheel of gedeeltelijke creditering plaatsvindt.
- 2.3** Ten aanzien van zichtorders geldt dat, indien de producten niet binnen drie (3) weken na pakbonddatum in goede staat bij Invacare ® NV terug zijn bezorgd, per product een onbeschikbaarheidsvergoeding van 55,00 Euro excl. BTW per week verschuldigd is.
- 2.4** In geval van beschadiging van de zichtproducten en/of het ontbreken van onderdelen, behoudt Invacare ® NV zich het recht voor herstellings- en vervangingskosten in rekening te brengen en/of terugzendingen te weigeren.
- 2.5** Indien zendingen niet in de originele verpakking worden teruggezonden, is Invacare ® NV gerechtigd om de kosten voor de nieuwe verpakking in rekening te brengen.
- 2.6** Indien een zichtlevering geen bestelling tot gevolg heeft, moet de zichtzending zo spoedig mogelijk naar Invacare ® NV terug worden gezonden. Zoniet is een onbeschikbaarheidsvergoeding verschuldigd conform art. 2.3
- 2.7** Bij spoedbestellingen zijn de meerkosten voor rekening van de opdrachtgever.
- 2.8** Indien een medewerker van Invacare ® NV bij een maatname wordt uitgenodigd en deze inspanning niet leidt tot een concrete bestelling, is Invacare ® NV gerechtigd een bedrag van 95,00 Euro excl. BTW per maatname in rekening te brengen.

3. Totstandkoming overeenkomst

- 3.1** De verkoop-, leverings- en garantievoorzwaarden worden door Invacare ® NV in principe jaarlijks overgemaakt aan de opdrachtgever(s) en gelden tussen partijen tot de mededeling van nieuwe voorwaarden.
Ze worden geacht van toepassing te zijn niettegenstaande andersluidende (inkoop)voorwaarden van de opdrachtgever.
Door de bestelling te doen bevestigt de opdrachtgever alle voornoemde voorwaarden van Invacare ® NV te kennen en te aanvaarden.
- 3.2** De overeenkomst is pas definitief en komt slechts tot stand na schriftelijke aanvaarding door Invacare ® NV van de bestelling, en eventuele bijzondere afspraken. De overeenkomst wordt ook geacht tot stand te zijn gekomen indien Invacare ® NV met de uitvoering van de overeenkomst conform de bepalingen van de opdrachtbevestiging is begonnen.
- 3.3** De opdrachtgever is gerechtigd een bestelling te annuleren, doch enkel zolang Invacare ® NV met de uitvoering van de overeenkomst nog niet is begonnen en de opdrachtgever de door de annulering ontstane schade voor Invacare ® NV vergoedt. Hieronder wordt verstaan de redelijke kosten die Invacare ® NV of haar toeleverancier ter voorbereiding hebben gemaakt, waaronder mede begrepen de kosten voor gereserveerde productiecapaciteit, ingekochte materialen, ingeschakelde derde(n), opslag en door Invacare ® NV geleden verliezen en gedeelde winst.
Annulering is slechts mogelijk op grond van bijzondere situaties zoals onder meer bij (aantoonbaar) overlijden, of na overleg met en akkoord van Invacare ® NV.

4. Prijzen

- 4.1** Alle prijzen door Invacare ® NV opgegeven zijn indicatief en vrijblijvend. Invacare ® NV is gerechtigd een aan de opdrachtgever gedaan aanbod ten aanzien van de prijs en/of de uitvoering van het product te herroepen.
Deze herroeping dient plaats te vinden voor of onverwijld na aanvaarding van dit aanbod door de opdrachtgever.
- 4.2** Invacare ® NV behoudt zich het recht voor uurlonen en transportkosten tussentijds aan te passen.

5. Betalingsvoorwaarden

- 5.1 Tenzij anders is overeengekomen zal de opdrachtgever het gefactureerde bedrag binnen de op de factuur aangegeven termijn aan Invacare ® NV betalen. Indien de betalingstermijn niet op de factuur is aangegeven zal de opdrachtgever binnen dertig (30) dagen na factuurdatum betalen. Klachten met betrekking tot de ontvangen facturen moeten schriftelijk en aangetekend gebeuren binnen dertig (30) dagen na factuurdatum.
- 5.2 Op elk onbetaald gebleven bedrag zal van rechtswege en zonder ingebrekestelling een intrest verschuldigd zijn conform de Wet betreffende de bestrijding van de betalingsachterstand bij handelstransacties d.d. 02/08/2002. Elke laattijdige betaling geeft tevens het recht om van rechtswege en zonder ingebrekestelling een forfaitaire schadevergoeding aan te rekenen van 10% van de openstaande factuurbedragen met een minimum van 150 EUR en een maximum van 3000 EUR .

6. Levertijden

- 6.1 Door Invacare ® NV opgegeven termijnen en tijdstippen gelden slechts bij benadering en zijn niet bindend. Bij overschrijding van de termijn en/of het tijdstip heeft de opdrachtgever geen aanspraak op schadevergoeding en/of recht op ontbinding van de overeenkomst, tenzij partijen uitdrukkelijk zijn overeengekomen dat de opgegeven termijn en/of tijdstip als een definitieve en onveranderbare termijn geldt.
- 6.2 Bij niet tijdige levering heeft Invacare ® NV recht op een naleveringstermijn van dertig (30) dagen die begint te lopen de dag na ontvangst van een door de opdrachtgever verzonden aangetekende ingebrekestelling.
- 6.3 Een overeengekomen termijn en/of tijdstip wordt verlengd of opgeschort met de tijd dat de uitvoering van de overeenkomst wordt vertraagd door overmacht. De overeengekomen termijn en/of tijdstip wordt ook verlengd met de tijd dat de opdrachtgever in gebreke blijft enige eigen verplichting na te komen.
- 6.4 Invacare ® NV heeft, met inachtneming van het gestelde in artikel 8, het recht de overeenkomst gesplitst uit te voeren, waarbij de gehele overeenkomst geacht wordt te zijn nagekomen binnen de gestelde termijn en/of het vastgestelde tijdstip zodra er een begin van uitvoering is door deze gedeeltelijke uitvoering.

7. Tekortkoming

- 7.1 In geval van omstandigheden die de nakoming van een verbintenis verhinderen en die niet aan Invacare ® NV zijn toe te rekenen, worden onze verplichtingen gedurende het voordoen van de omstandigheden opgeschort. Zulks geldt onverkort in de hierna genoemde omstandigheden waarbij nakoming van haar verplichtingen voor Invacare ® NV bemoeilijkt wordt . Beide partijen zijn bevoegd de overeenkomst door middel van een buitengerechtelijke verklaring te ontbinden indien de niet aanrekenbare omstandigheden die de uitvoering door Invacare ® beletten langer duurt dan twee (2) maanden. In dit geval ontstaat geen schadevergoedingsverplichting.
- 7.2 Indien Invacare ® NV voor het tijdstip van het aanvangen van bedoelde omstandigheden reeds gedeeltelijk aan haar verplichtingen uit de overeenkomst heeft voldaan dan wel de mogelijkheid heeft daaraan gedeeltelijk te voldoen, is Invacare ® NV gerechtigd het reeds geleverde of nog te leveren deel afzonderlijk te factureren.
- 7.3 Invacare ® NV is gerechtigd de overeenkomst te ontbinden, indien de opdrachtgever verlangt dat Invacare ® de opdracht uitvoert ondanks het voordoen van een of meer omstandigheden, die van dien aard zijn dat een goede en deugdelijke nakoming door Invacare ® NV niet mogelijk is. Dergelijke omstandigheden zijn o.a. bedrijfsblokkades, wilde stakingen, prik- of stiptheidsacties en uitsluiting, transportbelemmeringen, storingen in de levering van energie, gas en water, en andere omstandigheden die niet aan Invacare ® NV toerekenbaar kunnen beschouwd worden.
- 7.4 Wil de opdrachtgever gebruik maken van zijn rechten in verband met de niet-nakoming, dan moet de opdrachtgever Invacare ® NV eerst de mogelijkheid bieden gebruik te maken van zijn mogelijkheid de overeenkomst te ontbinden. Invacare ® NV is gerechtigd de met de opdrachtgever gesloten overeenkomst(en) bij middel van aangetekende brief , eenzijdig en zonder rechterlijke tussenkomst, geheel of gedeeltelijk te ontbinden c.q. te wijzigen dan wel de nakoming van de verplichtingen uit deze overeenkomst(en) op te schorten, onverminderd het recht op vergoeding van kosten, schade en interesten, indien:
- de opdrachtgever één of meer van zijn verplichtingen jegens Invacare ® NV niet nakomt;
 - de opdrachtgever in staat van faillissement wordt verklaard of een procedure voert conform de wet op de continuïteit van de ondernemingen.
 - de opdrachtgever overgaat tot liquidatie van zijn zaken of bedrijf, hetzij geheel, hetzij gedeeltelijk;
 - ten laste van de opdrachtgever beslag van welke aard dan ook, hetzij executoriaal, hetzij conservatoir, wordt gelegd;
 - en in algemene zin al die gevallen waarin na het sluiten van de overeenkomst aan Invacare ® NV omstandigheden ter kennis zijn gekomen die ons goede grond geven te vrezen dat de opdrachtgever zijn verplichtingen niet zal nakomen.

8. Verzending en ontvangst

- 8.1 Bestellingen zullen in België en Luxemburg conform incoterm CIP geleverd worden. Voor bestellingen beneden de €100,00 zal een toeslag in rekening worden gebracht van €15,00 exclusief BTW ten behoeve van administratiekosten. Invacare ® NV crediteert deze administratiekosten van €15,00 na retourzending, alleen in die gevallen wanneer goederen anders zijn geleverd, dan door de opdrachtgever op de bestelling is aangegeven.
- 8.2 Invacare ® NV zal op verzoek van de opdrachtgever de facturen samen voegen, zodat de netto bestellingswaarde het gestelde minimum zal overschrijden. Dit verzoek dient schriftelijk te worden gedaan.
- 8.3 Alvorens het product op transport gaat, heeft een eindcontrole plaatsgevonden. De producten worden geacht in goede staat te zijn verzonden.

- 8.4** Indien een product defect en/of beschadigd bij de opdrachtgever aankomt, dient de opdrachtgever binnen vierentwintig (24) uur na ontvangst van het product de expediteur hiervan in kennis te stellen en de expediteur aansprakelijk te stellen voor de geleden materiële schade. Een kopie van deze kennisgeving dient gelijktijdig aan Invacare ® NV verzonden te worden.
- 8.5** Indien een product, dat door de opdrachtgever ter reparatie aan Invacare ® NV is verzonden, is beschadigd tijdens en/of als gevolg van de verzending, dient de opdrachtgever de betreffende expediteur voor de geleden materiële schade aansprakelijk te stellen.
- 8.6** Als blijkt dat de levering ten opzichte van de vermelding op de pak- en/of leveringsbon onvolledig is, moet de opdrachtgever dit schriftelijk binnen vier (4) kalenderdagen na ontvangst van de levering aan Invacare ® NV melden.
- 8.7** Invacare ® NV draagt de kosten voor het terugzenden van een product naar Loppem alleen in het geval dat de goederen anders zijn geleverd dan door de opdrachtgever op de bestelling is aangegeven. In alle andere gevallen dienen de verzendkosten betaald te worden door de opdrachtgever.

9. Garantiebepalingen / Klachttermijnen

- 9.1** Als ingangsdatum voor de garantie geldt de verzenddatum/factuurdatum van Invacare ® N.V. naar de klant en de garantie is slechts geldig mits voorleggen van het juiste factuurnummer en/of serienummer van het product. De duurtijd van de garantietermijn is afhankelijk van het type product. Specifieke info kunt u vinden in bijgevoegd overzichtstabel. De garantietermijn wordt door een onderdelenlevering of herstelling noch vernieuwd, noch verlengd.
- 9.2** De opdrachtgever dient de geleverde producten bij ontvangst te onderzoeken en na te gaan of het geleverde product aan de overeenkomst beantwoordt en aan het bestelde en ondermeer :
- of de juiste zaken geleverd zijn;
 - of het geleverde wat de hoeveelheid betreft overeenstemt met hetgeen is overeengekomen en besteld;
 - of de geleverde zaken voldoen aan de eisen die gesteld mogen worden voor een normaal gebruik.
- De opdrachtgever dient zijn opmerkingen onmiddellijk ter kennis te brengen aan de vervoerder en deze binnen 3 werkdagen na de aflevering bij aangetekend schrijven aan Invacare ® NV te melden. Indien de opdrachtgever binnen deze termijn geen melding maakt van gebreken of van het feit dat het geleverde zaken niet geschikt zijn voor het gebruik waartoe goederen van dezelfde soort gewoonlijk dienen, worden de goederen geacht in overeenstemming te zijn met de door de Invacare ® gegeven beschrijving en wordt de klacht niet in behandeling genomen.
- 9.3** Invacare ® NV verleent garantie op het goed en op het deugdelijk functioneren van het product gedurende de tijd en onder de voorwaarden die de fabrikant heeft opgegeven, welke worden omschreven in de bij het product meegeleverde gebruiksaanwijzing.
- 9.4** De garantie en verantwoordelijkheid voor gebreken beperkt zich tot herstel of vervanging van het gebrekkig onderdeel dan wel van het gehele product, naar keuze van Invacare ® NV.
- 9.5** Uitgesloten van garantie zijn:
- arbeidsloon en transportkosten. Het arbeidsloon bedraagt 55 EUR per uur excl. BTW;
 - alle gebruiksonderdelen, zoals daar o.a. zijn banden, bekleding, bekleding, remmen, lampjes en dergelijke;
 - schade en/of defecten als gevolg van normale slijtage;
 - schade en defecten veroorzaakt door oneigenlijk gebruik;
 - beschadigingen veroorzaakt door gebruik van schurende en/of agressieve reinigingsproducten;
 - componenten met verbroken verzegeling;
 - schade en/of defecten ontstaan buiten fabricagefouten;
 - schade en/of defecten ontstaan door opzet, of aangebracht door derden;
 - schade en/of defecten ontslaan door het niet opvolgen van de richtlijnen in de bijgeleverde handleiding;
 - schade en/of defecten veroorzaakt door aanpassingen en reparaties uitgevoerd door derden, zonder toestemming van Invacare ® NV;
 - schade en/of defecten waarbij de oorzaak gelegen is buiten het product, bijvoorbeeld het transport;
 - componenten waar de identificatiesticker (sticker met het serienummer) ontbreekt, voor wat betreft de componenten die fabrieksmatig worden voorzien van deze sticker;
 - batterijen welke niet worden opgeladen met een door Invacare ®® voorgeschreven oplader;
 - schades ontstaan door gebruik van batterijen en/of oplader anders dan de door Invacare ®® meegeleverde batterijen en/of oplader;
 - al het overige na beoordeling door de fabrikant.
 - transportkosten, reis- en verblijfskosten alsmede kosten voor demontage en montage.
- De transportkosten zijn maximaal 95 EUR per product.
- 9.6** Invacare ® NV zal, nadat het defecte product aan Invacare ® NV is teruggezonden, het defect en de daaraan verbonden garantie beoordelen.
- 9.7** In alle gevallen brengt Invacare ® NV de te vervangen onderdelen in rekening. Indien het defect onder de garantieregeling valt, crediteert Invacare ® NV de rekening.
- 9.8** Ten aanzien van de garantie betreffende de geleverde batterijen dient de opdrachtgever aan te geven met welk type oplader de batterijen worden opgeladen.
- 9.9** De opdrachtgever moet te allen tijde, indien mogelijk door het meezenden van een kopie van de pakbon en/of een kopie van de rekening, het framenummer en/of serienummer van het betreffende product vermelden, dit altijd via een terugzendingsformulier.
- 9.10** Indien garantie is verstreken, geldt geen verlenging van de garantietermijn.
- 9.11** Invacare ® NV is gerechtigd zich bij de uitvoering herstelwerken bij te laten staan door derden.
- 9.12** Invacare ® NV is gerechtigd wanneer er geen sprake is van garantie, het arbeidsloon en/of de diagnosekosten in rekening te brengen.
- 9.13** Er wordt geen garantie gegeven op onderdelen die gebruikt worden op producten die niet door Invacare ® geproduceerd werden.
- 9.14** Invacare ® NV geeft geen garantie op elektronische of mechanische aanpassingen die door derden zijn verzorgd, of op de daaruit voortvloeiende storingen.
- 9.15** Als niet aan de onderhoudsvorschriften, zoals vermeld worden in de gebruikershandleiding, voldaan wordt, zal de garantie geheel komen te vervallen;
- 9.16** Bij demo-producten geldt een beperkte garantietermijn van 6 maanden gerekend vanaf de verzenddatum/factuurdatum.

10. Retourregels

- 10.1** Voor COMPLETE PRODUCTEN en ONDERDELEN gelden de volgende condities:
- Binnen 21 kalenderdagen reclameren vanaf ontvangst van het complete product of onderdeel;
 - Na uw melding ontvangt u van ons per ommegaande een reclamatieformulier, met CA-nummer, per e-mail of fax.
 - De betreffende retouren / goederen moeten binnen een kalendermaand (30 kalenderdagen) na reclamatie in Loppem binnen zijn, met het reclamatieformulier duidelijk zichtbaar, zo niet wordt de retourzending niet geaccepteerd;
 - U dient zelf zorg te dragen voor het retourneren van de zending, ongeacht de reden;
 - Alle producten dienen in de originele, onbeschadigde verpakking te worden geretourneerd.
 - De producten mogen geen stickers en/of andere kenmerken van uw organisatie hebben.
 - "Specials" van zowel complete producten als onderdelen mogen niet retour.
- 10.2** Als aan bovenstaande condities is voldaan dan geldt voor ONDERDELEN als credit: een creditnota van 100%.
- 10.3** Als aan bovenstaande condities is voldaan geldt voor COMPLETE producten (een standaard product of een standaard product met standaard opties) als credit: een creditnota van 75%.
- 10.4** Indien een product verkeerd geleverd wordt door Invacare, geldt dezelfde reclamatietermijn, echter u ontvangt een creditnota van 100% ongeacht onderdelen of een compleet product.
- 10.5** Annuleren i.v.m. overlijden is mogelijk, behalve wanneer het een "special" betreft en de productie reeds gestart is (creditnota van 100%). Voor het retourneren van producten i.v.m. overlijden gelden bovenstaande reclamatie en retour regels met als aanvulling dat er een bewijs van overlijden moet worden toegevoegd. Als aan deze condities is voldaan, geldt in geval van overlijden: een creditnota van 100%.
- 10.6** Indien het een retour betreft van producten die behoren tot de productgroep "Zuurstof" gelden er speciale richtlijnen, voor meer informatie hierover, neem contact op met Invacare.

11. Aansprakelijkheid

- 11.1** De aansprakelijkheid van Invacare ® NV is te allen tijde uitgesloten voor bedrijfs-, gevolg- of indirecte schade, tenzij de geleden schade is ontstaan als gevolg van opzet of grove schuld door (werknemers van) Invacare ® NV.
- 11.2** De aansprakelijkheid van Invacare ® NV in geval van een toerekenbare tekortkoming in de nakoming van een overeenkomst is beperkt tot het door de opdrachtgever aan Invacare ® NV betaalde bedrag exclusief BTW.
- 11.3** In geval van een onrechtmatige daad door (werknemers van) Invacare ® NV of derden in opdracht van Invacare ® NV, is Invacare ® NV aansprakelijk voor en zal Invacare ® NV slechts de schade als gevolg van dood of zwaar lichamelijk letsel en andere directe schade (als gevolg van opzet of grove schuld) vergoeden. In dat geval zal de schadeuitkering niet meer bedragen dan aan Invacare ® NV op grond van terzake door Invacare ® NV afgesloten verzekeringsovereenkomst wordt uitgekeerd.
- 11.4** In alle bovengenoemde gevallen wordt een reeks van opeenvolgende gebeurtenissen beschouwd als één gebeurtenis.
- 11.5** De aansprakelijkheid van Invacare ® NV is beperkt tot nakoming van de in artikel 9 van deze voorwaarden omschreven garantieverplichtingen.
- 11.6** Indien de opdrachtgever Invacare ® aansprakelijk wilt stellen voor enig gebrek in of aan overeenstemming in de geleverde producten rust het bewijslast op de opdrachtgever. De opdrachtgever zal moeten aantonen dat het gebrek niet aan hem te wijten is, maar dat het over een reeds vooraf bestaand gebrek gaat.
- 11.7** Door Invacare ® NV wordt geen aansprakelijkheid aanvaard voor mechanische, elektrische of andere aanpassingen, de daaruit voortvloeiende storingen, gebreken in het functioneren of vermindering van veiligheid van welke aard ook, welke door de opdrachtgever en/of derden op de door Invacare ® NV geleverde producten zijn toegepast, tenzij deze derden werken in opdracht van Invacare ® NV. Invacare ® NV zal handelen volgens de CE opgestelde voorwaarden
- 11.8** Als de opdrachtgever zelf de opstelling en/of montage van het product uitvoert, doet de opdrachtgever dit voor eigen rekening en risico.

12. Ontwerpen en tekeningen

- 12.1** De door Invacare ® NV uitgebrachte offertes, alsmede de door Invacare ® NV vervaardigde tekeningen, berekeningen, programmatuur, beschrijvingen, modellen, gereedschappen e.d. alsmede de informatie, die hierin besloten ligt en/of ten grondslag ligt aan de fabricage- en constructiemethoden, producten e.d. blijven eigendom van Invacare ® NV.
- 12.2** De opdrachtgever staat ervoor in dat bedoelde informatie, behoudens ter uitvoering van de overeenkomst, niet anders dan met uitdrukkelijke schriftelijke toestemming van Invacare ® NV worden gekopieerd, aan derden getoond, bekend gemaakt of door hen wordt gebruikt.
- 12.3** Op eerste verzoek van Invacare ® NV dienen tekeningen e.d. aan Invacare ® NV te worden geretourneerd.

13. Slotvoorwaarden

- 13.1** Een verwijzing door de opdrachtgever naar eigen algemene voorwaarden heeft gevolg in rechte.
- 13.2** Indien de opdrachtgever voor het sluiten van de overeenkomst de voorwaarden van Invacare ® uitdrukkelijk verwerpt, zal geen overeenkomst tot stand komen totdat tussen partijen hierover overeenstemming is bereikt. In het andere geval wordt de opdrachtgever geacht deze voorwaarden te kennen en te hebben aanvaard
- 13.3** De relatie tussen opdrachtgever en Invacare ® NV wordt beheerst door de bepalingen van het Belgisch recht. Bij geschillen zijn uitsluitend de rechtbanken van het arrondissement van onze bedrijfszetel territoriaal bevoegd, meer bepaald de Rechtbank van Koophandel te Gent, Afdeling BRUGGE.
- 13.4** Indien één of meer van de artikelen van deze algemene voorwaarden niet rechtsgeldig blijken te zijn, blijven de overige artikelen onverkort gehandhaafd.
- 13.5** Wijzigingen van en aanvullingen op enige bepaling in een overeenkomst en/of deze voorwaarden kunnen slechts schriftelijk worden overeengekomen. Wanneer een dergelijke wijziging en/of aanvulling wordt overeengekomen, geldt deze slechts voor de betreffende overeenkomst, tenzij uitdrukkelijk schriftelijk anders overeengekomen is.



Yes, you can.®

BIJLAGE 2

GARANTIETERMIJNEN

Handbewogen rolstoelen met uitzondering van apart vermelde rolstoelen (Action Vertic, Action³ Junior, Action³ NG, Action⁴ NG, XLT, Focus, Azalea/Assist, Clematis, Top End) :

- 3 jaar garantie op frame en dwarsliggers.
- 2 jaar garantie op onderdelen, maar onderworpen aan bepaalde voorwaarden (zie handleiding). Deze garantie is niet van toepassing op slijtagedelen zoals bekleding, hoezen, banden, hoepels of houtwerk.
- 1 jaar garantie op bewegende onderdelen.

küschall :

- 5 jaar garantie op het frame.
- 2 jaar garantie op onderdelen, maar onderworpen aan bepaalde voorwaarden (zie handleiding). Deze garantie is niet van toepassing op slijtagedelen zoals bekleding, hoezen, banden, hoepels of houtwerk.
- 1 jaar garantie op bewegende onderdelen.

Elektrische rolstoelen

(Esprit Action⁴, Dragon (Vertic), Storm⁴(Xplore), G50, Bora, TDX-SP, Kite, FDX) :

- 2 jaar garantie op elektronica/frame/motoren.
- 1 jaar garantie op batterijen.
- 1 jaar garantie op bewegende onderdelen.

Scooters (Comet, Orion, Lynx, Leo) :

- 2 jaar garantie op elektronica/frame/motoren.
- 1 jaar garantie op batterijen.
- 1 jaar garantie op bewegende onderdelen.

Alber producten :

- 2 jaar garantie op frame en elektronica.
- 2 jaar garantie op batterijen.

Zitkussens Flo-tech & rugsystemen Matrix:

- Flo-tech : 3 jaar garantie.
- Matrix : 2 jaar garantie.

Herstellingen uitgevoerd door Invacare:

- 6 maanden garantie of de duur van de garantieperiode van het product.



Yes, you can.[®]

WWW.INVACARE.BE

Invacare N.v.
Autobaan 22
B-8210 Loppem
Tél. : +32 (0)50 83 10 10
Fax: +32 (0)50 83 10 11
E-Mail: csbelgium@Invacare.com
www.invacare.be

Prijslijst onder voorbehoud van drukfouten.
Invacare behoudt zich het recht voor prijzen of producten te wijzigen zonder voorafgaande kennisgeving.
Januari MOBILITY 2019